

Ghid tehnologic Dell™

Note, anunțuri și avertismente



NOTĂ: O NOTĂ indică informații importante care vă ajută să vă utilizați mai bine computerul.



ANUNȚ: Un ANUNȚ indică riscul de deteriorare a componentelor hardware sau de pierdere a datelor și descrie modul recomandat de evitare a problemei respective.



AVERTISMENT: Un AVERTISMENT indică posibilitatea de deteriorare a bunurilor, de daune corporale sau de deces.

Pași aparținând de *Microsoft® Windows Vista®* și *Windows® XP* consultați *Windows Vista Ultimate* și respectiv ediția *Windows XP Professional* în vizualizare **implicită**.



NOTĂ: Pașii pot varia în funcție de versiunea sistemului de operare instalată pe calculatorul dvs.



reprezintă butonul Windows Vista Start.



reprezintă butonul Windows XP Start.

Informațiile din acest document pot fi modificate fără notificare. S-ar putea ca unele dintre informațiile conținute în acest document să nu fie valabile pentru toate sistemele Dell.

© 2007—2008 Dell Inc. Toate drepturile rezervate.

Este strict interzisă reproducerea sub orice formă a acestor materiale, fără autorizația scrisă a Dell Inc.

Mărcile comerciale utilizate în acest text: *Dell*, logo-ul *DELL*, *DellConnect*, *StrikeZone*, *Wi-Fi Catcher*, *ExpressCharge*, și *Dell TravelLite* sunt mărci comerciale ale Dell Inc.; *Intel* și *iAMT* sunt mărci comerciale înregistrate ale Intel Corporation din S.U.A. și din alte țări; *Bluetooth* este o marcă comercială deținută de Bluetooth SIG, Inc. și este utilizată de Dell Inc. sub licență; *Blu-ray Disc* este o marcă comercială a Blu-ray Disc Association; *Microsoft*, *Windows*, *Internet Explorer*, *Windows Vista*, și logo-ul butonului de start *Windows Vista* sunt fie mărci comerciale fie mărci comerciale înregistrate ale Microsoft Corporation din Statele Unite ale Americii și/sau din alte țări.

Alte mărci comerciale și denumiri comerciale pot fi utilizate în acest document pentru referire la entitățile care au drepturi asupra mărcilor și denumirilor sau la produsele acestora. Dell Inc. neagă orice interes de proprietate asupra mărcilor comerciale și denumirilor comerciale cu excepția celor care îi aparțin.

Cuprins

| | | |
|---|---|----|
| 1 | Găsirea informațiilor | 25 |
| | Buton Start | 25 |
| | Asistență și suport Windows | 26 |
| | Windows Vista® | 27 |
| | Windows® XP | 27 |
| | Tabloul de control | 28 |
| | Informații despre hardware instalat | 28 |
| | Administrator dispozitive | 28 |
| | Dispozitive hardware instalate pe calculatorul dumneavoastră | 29 |
| | Programe instalate pe calculatorul dumneavoastră | 30 |
| | Rețea wireless | 31 |
| | Situl web Dell Support | 32 |
| | Suport tehnic | 32 |
| | Serviciu clienți | 33 |
| | Informații despre garanție | 33 |
| | Forumuri Dell | 34 |
| | Contactați-ne | 34 |
| | Setări BIOS (program de configurare sistem) | 34 |

| | |
|--|-----------|
| 2 Desktop-ul Microsoft Windows | 35 |
| Prezentare generală | 35 |
| Bară de activități | 36 |
| Prezentare generală | 36 |
| Afișarea barei de activități | 37 |
| Personalizarea barei de activități | 37 |
| Afișarea pictogramelor ascunse din zona de notificare. | 37 |
| Adăugarea de pictograme în zona de notificare | 37 |
| Pictograme și scurtături pe desktop | 38 |
| Ștergerea unei pictograme de pe desktop | 38 |
| Crearea și ștergerea scurtăturile de program de pe desktop. | 39 |
| Meniuri de comenzi rapide. | 40 |
| Schimbarea aspectului desktop-ului | 41 |
| Windows Vista® | 41 |
| Windows® XP | 42 |
| Configurarea unui economizor de ecran | 43 |
| Windows Vista | 43 |
| Windows XP | 43 |
| Buton (Meniu) Start | 44 |
| Prezentare generală | 44 |
| Personalizarea meniului Start | 45 |
| Tabloul de control | 46 |
| Accesarea și utilizarea Tabloului de control | 47 |
| Personalizarea setărilor calculatorului | 47 |
| Gestionarea performanței calculatorului | 47 |

| | | |
|----------|---|-----------|
| 3 | Monitoare și afișaje | 49 |
| | Curățarea ecranului de afișaj al calculatorului | 49 |
| | Reglarea rezoluției afișajului dumneavoastră | 50 |
| | Windows Vista® | 51 |
| | Windows® XP | 52 |
| | Depanarea | 52 |
| | Alegerea setărilor optime ale afișajului | 52 |
| | Setarea rezoluției afișajului pentru monitoare LCD externe | 52 |
| | Setarea afișajului pentru monitoare multiple | 53 |
| | Windows Vista | 54 |
| | Windows XP | 55 |
| | Utilizarea senzorului de lumină ambientală în medii cu luminozitate ridicată sau scăzută | 55 |
| | Cabluri și conexiuni | 57 |
| | DisplayPort™ - Caracteristici și beneficii | 58 |
| | Tehnologii NVIDIA SLI și ATI Crossfire | 58 |
| 4 | Dispozitive de navigare (mouse, tastatură, touch pad) | 59 |
| | Mouse | 60 |
| | Controlul vitezei butoanelor mouse-ului | 60 |
| | Controlul vitezei roții de derulare | 61 |
| | Curățarea mouse-ului non-optic | 61 |
| | Curățarea unui mouse optic | 62 |
| | Utilizarea unui mouse wireless activat Bluetooth® | 62 |

| | |
|---|-----------|
| Touch Pad | 64 |
| Derulare circulară | 64 |
| Trasfocare cu un singur deget | 65 |
| Curățarea touch pad-ului | 65 |
| Utilizarea unui touch pointer (track stick sau creion Tablet PC) | 65 |
| Pornirea sau oprirea touch pointer-ului de la tabloul de control | 65 |
| Pornirea sau oprirea touch pointer-ului de la bara de activități | 66 |
| Utilizarea unui dispozitiv de indicare USB (mouse) | 66 |
| Depanarea unui dispozitiv de indicare USB | 66 |
| Tastatura | 67 |
| Personalizarea tastaturii | 68 |
| Tastatură retroiluminată | 68 |
| Schimbarea limbii tastaturii | 69 |
| Utilizarea keypad-ului numeric pe un calculator portabil | 70 |
| Comenzi rapide generale de la tastatură | 71 |
| | |
| 5 Imprimante—Setări și drivere | 73 |
| Accesarea informațiilor referitoare la imprimantă. | 73 |
| Schimbarea setărilor imprimantei | 74 |
| Pentru Windows Vista® | 74 |
| Pentru Windows® XP | 74 |

| | |
|--|-----------|
| Configurarea imprimantelor | 75 |
| Adăugarea unei imprimante | 75 |
| Setare imprimantă implicită. | 76 |
| Partajarea imprimantelor pe o rețea | 76 |
| Instalarea unui driver de imprimantă | 77 |
| | |
| 6 Unități și medii de stocare | 79 |
| Eliberarea spațiului pe unitatea hard disk | 79 |
| Stocare în umbră | 79 |
| Reducerea spațiului utilizat de Shadow Storage pe unitatea hard disk | 80 |
| Unitate cu semiconductori (SSD) | 81 |
| Instalare drivere pentru unități media | 81 |
| Cum se determină dacă un driver de dispozitiv este sursa unei probleme cu dispozitivul | 81 |
| Înlocuirea unui driver cu o versiune anterioară a acestuia | 82 |
| Utilizarea suportului Drivere și utilitare pentru a reinstala un driver | 82 |
| Reinstalarea manuală a unui driver. | 83 |
| Probleme de unitate | 84 |
| Probleme cu unitatea optică | 84 |
| Probleme cu unitatea hard disk. | 85 |
| Lucrul cu RAID | 86 |
| RAID nivel 0 | 86 |
| RAID nivel 1 | 87 |
| Configurație RAID nivel 0+1 | 89 |
| Configurație RAID nivel 5. | 90 |

| | | |
|----------|--|------------|
| | Setarea calculatorului în modul RAID activat | 90 |
| | Configurarea RAID | 91 |
| 7 | Închiderea calculatorului | 103 |
| | Windows Vista® | 103 |
| | Windows® XP | 104 |
| | Stări de închidere | 105 |
| | Microsoft® Windows Vista® | 105 |
| | Windows® XP | 105 |
| | Terminarea unui program care nu răspunde | 106 |
| | Terminarea unui proces care nu răspunde | 107 |
| | Andocarea și detașarea calculatorului dumneavoastră portabil | 108 |
| | Detașarea calculatorului dumneavoastră în timp ce funcționează— Hot Undocking. | 108 |
| | Detașarea fără închidere | 109 |
| | Închiderea calculatorului atunci când nu se poate închide în mod normal | 109 |
| | Închiderea unui calculator blocat sau „înghețat” | 110 |
| | Închiderea unui calculator atunci când acesta nu mai răspunde și afișează un ecran albastru | 111 |
| | Pornirea calculatorului în Mod protejat | 112 |
| | Repornirea calculatorului după o pană de curent | 112 |

| | |
|---|------------|
| 8 Fișiere și dosare | 113 |
| Navigarea la fișiere. | 114 |
| Selectarea și deschiderea fișierelor. | 115 |
| Selectarea unui grup de fișiere | 115 |
| Selectarea mai multor fișiere aleatoare | 115 |
| Deschiderea și salvarea unui fișier | 116 |
| Deschiderea unei imagini grafice (fotografie sau grafică) | 116 |
| Găsirea fișierelor. | 116 |
| Căutarea unui fișier. | 116 |
| Redenumirea fișierelor. | 117 |
| Tipărirea fișierelor | 117 |
| Ștergerea fișierelor. | 117 |
| Partajarea fișierelor | 118 |
| Windows Vista | 118 |
| Windows XP | 119 |
| Partajarea fișierelor cu protecție prin parolă | 120 |
| Restricționarea accesului la un fișier | 120 |
| Transferul fișierelor și setărilor pe un calculator nou | 121 |
| Transferul fișierelor de la un calculator care rulează Windows XP la un calculator care rulează Windows Vista | 121 |
| Transferul fișierelor între calculatoare care rulează Windows XP | 122 |
| Realizarea copiilor de siguranță ale fișierelor. | 122 |
| Windows Vista | 122 |
| Windows XP | 122 |

| | |
|--|------------|
| Realizarea copiilor de siguranță când setările au fost preconfigurate | 124 |
| Realizarea copiilor de siguranță cu unități ascunse | 124 |
| Restabilirea fișierelor | 124 |
| Windows Vista | 124 |
| Windows XP | 124 |
| 9 Gestionare aplicații (Programe) | 125 |
| Instalarea aplicațiilor pe calculatorul dumneavoastră. | 125 |
| Instalarea aplicațiilor de pe un CD sau DVD cu Microsoft® Windows® | 125 |
| Instalarea (Descărcarea) aplicațiilor de pe Internet | 125 |
| Instalarea aplicației dintr-o rețea | 126 |
| Windows Vista® | 126 |
| Windows® XP | 126 |
| Eliminarea aplicațiilor de pe calculator | 127 |
| Windows Vista | 127 |
| Windows XP | 127 |
| Terminarea unei aplicații când aceasta nu răspunde | 128 |
| 10 Activități de întreținere (îmbunătățesc performanța și asigură securitatea) | 129 |
| Efectuarea activităților de întreținere pentru a crește viteza calculatorului și a asigura securitatea. | 129 |

| | |
|--|------------|
| Curățarea calculatorului | 130 |
| Înainte de începeți | 130 |
| Curățarea calculatorului | 130 |
| Curățarea unităților optice și a suportului pentru unitate optică | 130 |
| Gestionarea performanței calculatorului | 131 |
| Windows Vista® | 131 |
| Windows® XP | 132 |
| Reglarea performanței | 133 |
| Reglarea performanței pe baza configurării sistemului | 133 |
| Reglarea performanței bazată pe software | 133 |
| NVIDIA Performance | 134 |
| NVIDIA Monitor (Monitorizare NVIDIA) | 135 |
| Curățarea unității hard disk | 135 |
| Defragmentarea unității hard disk | 136 |
| Detectarea și repararea erorilor de disc | 137 |
| Scanarea împotriva virușilor și a software-ului spion | 137 |
| | |
| 11 Alimentare (setări alimentare, dispozitive de protecție alimentare și baterii) | 139 |
| | |
| Setarea opțiunilor de alimentare | 139 |
| Windows Vista® | 139 |
| Windows® XP | 142 |

| | |
|--|------------|
| Dispozitive de protecție alimentare | 144 |
| Protector de supratensiune | 144 |
| Filtru de rețea de alimentare | 145 |
| Sursă de alimentare neîntreruptibilă (UPS) | 145 |
| Baterii calculator portabil | 145 |
| Utilizarea calculatorului portabil pentru prima dată | 146 |
| Economisirea duratei de viață a bateriei | 146 |
| Înlocuirea bateriei | 147 |
| Verificarea încărcării bateriei | 148 |
| Reducerea consumului de energie a bateriei | 150 |
| Încărcarea bateriei | 150 |
| Depozitarea bateriei | 151 |
| Restricții privind bateriile de calculator portabil ale US Department of Transportation (DOT). | 151 |
| Administrator alimentare electrică Dell™ ControlPoint | 151 |

12 Rețele (LAN, Wireless, Bandă Largă Mobilă) 153

| | |
|---|------------|
| Prezentare generală | 153 |
| Rețele locale (LAN) | 154 |
| Elementele necesare pentru configurarea LAN. | 155 |
| Configurarea unei noi rețele LAN. | 155 |
| Rețele locale wireless (WLAN) | 157 |
| Elementele necesare pentru configurarea WLAN | 157 |
| Verificarea plăcii de rețea wireless | 158 |

| | |
|---|------------|
| Reinstalarea software-ului și driverelor pentru placa de rețea wireless | 158 |
| Configurarea unei rețele locale wireless (WLAN) | 159 |
| Rețele ad-hoc | 162 |
| Rețele Bandă Largă Mobilă (sau rețea largă wireless) | 163 |
| Stabilirea unei conexiuni la rețeaua de Bandă Largă Mobilă | 164 |
| Verificarea cardului de Bandă Largă Mobilă | 164 |
| Conectarea la o rețea de Bandă Largă Mobilă | 164 |
| Activarea serviciului de Bandă Largă Mobilă | 164 |
| Gestionarea rețelei cu Utilitarul Card de Bandă Largă Mobilă Dell | 165 |
| WiMAX | 165 |
| WPAN | 166 |
| Gestionarea rețelei | 166 |
| Protejarea rețelei | 166 |
| Protejarea rețelei locale wireless (WLAN) | 168 |
| Protejarea în timpul utilizării rețelelor Wi-Fi publice (Hotspoturi). | 169 |
| Localizarea rețelelor cu Dell Wi-Fi Catcher™ Network Locator | 170 |
| Scanarea după o rețea wireless | 170 |
| Activarea Network Locator | 170 |
| Gestionarea calculatoarelor din rețea cu Intel® Active Management Technology | 172 |

| | |
|--|------------|
| 13 Accesul la Internet | 173 |
| Prezentare generală | 173 |
| Elementele necesare pentru a vă conecta la Internet | 173 |
| Navigatoare Web pentru vizualizarea siturilor Internet. | 174 |
| Adrese web | 174 |
| Configurarea conexiunii dumneavoastră la Internet. | 175 |
| Windows Vista® | 175 |
| Windows® XP | 176 |
| Depanarea problemelor de conectare la Internet. | 177 |
| Setările navigatorului web | 177 |
| Setarea paginii de pornire a navigatorului | 177 |
| Setarea modului în care navigatorul afișează paginile web. | 178 |
| Economisirea de spațiu prin setarea modului în care navigatorul înregistrează istoricul de vizualizare | 179 |
| Creșterea vitezei calculatorului limitând numărul ferestrelor de Internet deschise | 179 |
| Utilizarea opțiunilor de accesibilitate pentru deficiențe vizuale | 180 |
| Securitate și confidențialitate pe Internet | 180 |
| Creșterea securității calculatorului dumneavoastră în timp ce accesați Internetul. | 180 |
| Protejarea confidențialității dumneavoastră în timpul accesării Internetului. | 181 |
| Virusi | 181 |
| Sisteme de securitate | 182 |
| Software spion și software malign | 184 |

| | |
|---|------------|
| Corespondență nesolicitată | 185 |
| Fraudele cibernetice | 185 |
| Cumpărături sigure pe Internet | 186 |
| Controlul ferestrelor pop-up | 186 |
| Controlarea barelor de instrumente nedorite | 187 |
| Consultativ conținut/Control sursă | 187 |
| Marcarea siturilor web preferate | 188 |
| Căutarea de informații pe Internet | 188 |
| Schimbarea setărilor Protocolului de comunicare pe Internet (TCP/IP) | 189 |
| Imprimarea unei pagini web | 189 |
| Eliberarea spațiului și protejarea calculatorului dumneavoastră | 190 |
| Ștergerea istoricului navigatorului | 190 |
| Ștergerea fișierelor temporare de Internet | 190 |
| Reducerea mărimii dosarului fișiere temporare | 190 |
| Păstrarea confidențialității prin blocarea și ștergerea modulelor cookie | 191 |
| | |
| 14 Poștă electronică | 193 |
| | |
| Configurarea unui cont nou de poștă electronică | 193 |
| Windows Vista® | 194 |
| Windows® XP | 194 |

| | |
|---|------------|
| Administrarea și organizarea mesajelor de poștă electronică | 194 |
| Windows Vista | 195 |
| Windows XP | 196 |
| Protejarea poștei electronice | 197 |
| Reducerea corespondenței nesolicitate | 197 |
| Virusi și fraude cibernetice | 199 |
| Evitarea atașărilor la poșta electronică | 199 |
| Vizualizarea mesajelor de poștă electronică | 199 |
| Expedierea poștei electronice | 200 |
| Windows Vista | 200 |
| Windows XP | 200 |
| Crearea unui grup de contact (Listă poștală) | 201 |
| Windows Vista | 201 |
| Windows XP | 202 |
| Realizarea copiilor de siguranță ale mesajelor de poștă electronică | 202 |
| Windows Vista | 202 |
| Windows XP | 203 |
| 15 Multimedia (CD-uri/DVD-uri, Audio 5.1, MP3-uri, TV-uri, camere digitale și proiectoare) | 205 |
| Prezentare generală | 205 |
| CD-uri, DVD-uri și suport Blu-ray Disc™ | 206 |
| Redarea suporturilor CD, DVD sau Blu-ray Disc | 206 |
| Copierea suporturilor CD, DVD sau Blu-ray Disc | 207 |

| | |
|--|------------|
| Audio 5.1 | 209 |
| Configurarea conexiunilor audio 5.1 | 209 |
| Dispozitive media portabile (playere MP3) | 210 |
| Conectarea unui dispozitiv media portabil (player MP3) la calculator | 210 |
| Configurarea dispozitivului media portabil în vederea sincronizării cu Windows Media Player | 210 |
| Configurarea unui dispozitiv media portabil pentru prima dată | 211 |
| Copierea fișierelor audio și video pe dispozitivul media portabil | 211 |
| Redarea materialelor media utilizând Telecomanda Dell Travel | 212 |
| Reglarea volumului pe calculator | 212 |
| Activarea audio digital S/PDIF cu ajutorul software-ului media | 212 |
| Activarea audio digital S/PDIF în driverul audio Windows | 213 |
| Configurarea căștilor Cyberlink (CL) | 213 |
| Utilizarea unei camere digitale împreună cu calculatorul | 214 |
| Utilizarea Windows Media Player | 215 |
| | |
| 16 Conectarea calculatorului dumneavoastră la un TV și reglarea setărilor afișajului | 217 |
| Accesarea unui TV cu ajutorul calculatorului dumneavoastră utilizând o placă TV tuner | 217 |

| | |
|---|------------|
| Conectarea calculatorului dumneavoastră la un TV sau la un dispozitiv audio | 217 |
| Determinați ce aveți și ce vă trebuie | 219 |
| Identificarea conectorilor de pe calculatorul dumneavoastră | 219 |
| Identificarea conectorilor de pe TV-ul dumneavoastră | 221 |
| Determinarea combinației de cabluri și adaptoare de care aveți nevoie | 222 |
| | |
| Conectarea fizică a calculatorului dumneavoastră la un TV sau la un dispozitiv audio | 224 |
| | |
| Efectuarea pașilor de bază pentru conectare | 226 |
| | |
| Selectarea semnalului de intrare corect din meniul TV | 228 |
| Exemplu de meniu TV | 229 |
| Ce trebuie să faceți dacă TV-ul nu recunoaște un semnal | 230 |
| | |
| Evaluarea configurațiilor de conexiune sugerate | 231 |
| | |
| Activarea vizualizării afișajului pentru calculator și TV | 241 |
| Verificați conexiunea la TV | 241 |
| Verificați semnalul de intrare pentru TV | 241 |
| Configurați TV-ul ca dispozitiv de afișare | 241 |
| Configurați vizualizările afișajului | 242 |
| Mod afișaj independent dublu | 243 |
| Schimbarea afișajelor principal și secundar | 244 |
| Comutarea imaginii afișate | 244 |

| | |
|--|------------|
| Configurarea setărilor afișajului | 244 |
| Setarea rezoluției afișajului cu meniul Windows Display Properties | 245 |
| Accesarea fișei Settings din meniul Display Properties | 246 |
| Accesarea funcțiilor suplimentare cu butonul Advanced | 247 |
| Accesarea funcțiilor de control placă video | 247 |
| Obținerea de ajutor pentru probleme de rezoluție a afișajului video | 247 |
| Reglarea setărilor afișajului cu ajutorul tabloului de control placă video de la furnizor | 248 |
| Windows Vista | 248 |
| Windows XP | 248 |
| Utilizarea asistenților | 249 |
| Utilizarea unui asistent placă video pentru a configura setările afișajului | 249 |
| Utilizarea unui asistent TV pentru a configura setările afișajului | 250 |
| Obținerea de ajutor pentru tablourile de control cartelă video | 251 |
| Depanare setări afișaj | 251 |
| Unde găsiți ajutor. | 251 |
| Rezolvarea problemelor obișnuite | 252 |
| | |
| 17 Securitate și confidențialitate | 253 |
| | |
| Protejarea calculatorului dumneavoastră — Utilizarea drepturilor de administrator, grupurilor de utilizatori și parolelor | 253 |
| Drepturi de administrator | 253 |
| Grupuri de utilizatori | 254 |
| Parole | 255 |

| | |
|--|-----|
| Carduri inteligente | 256 |
| Cititoare de amprente | 257 |
| Software de recunoaștere facială | 257 |
| Utilizarea unui sistem de securitate pentru a vă proteja calculatorul | 257 |
| Pornirea Windows Firewall | 257 |
| Criptarea fișierelor și dosarelor | 258 |
| Utilizarea software-ului antivirus | 259 |
| Menținerea securității atunci când utilizați o rețea wireless publică | 259 |
| Reducerea riscului de infectare cu virusi informatici | 260 |
| Tratarea modulelor cookie | 261 |
| Blocarea tuturor modulelor cookie | 261 |
| Evitarea de software spion și software malign | 261 |
| | |
| 18 Microsoft® Windows® XP Pro Remote Desktop | 263 |
| Activarea Remote Desktop pe calculatorul gazdă | 263 |
| Instalarea software-ului de client Remote Desktop | 264 |
| Apelarea dintr-o locație aflată la distanță | 264 |

| | | |
|----|---|------------|
| 19 | Restabilirea sistemului de operare | 267 |
| | Utilizarea System Restore în Microsoft® Windows® | 267 |
| | Pornirea Restabilire sistem | 268 |
| | Anularea ultimei restabiliri a sistemului | 268 |
| | Activarea Restabilire sistem | 269 |
| | Utilizarea Dell™ PC Restore și Dell Factory Image Restore | 269 |
| | Windows Vista: Dell Factory Image Restore | 270 |
| | Utilizarea suportului optic Operating System (Sistem de operare) | 271 |
| | Înainte de a începe | 271 |
| | Reinstalarea Windows XP sau Windows Vista | 271 |
| 20 | Depanarea | 273 |
| | Instrumente de depanare | 274 |
| | Lumini de alimentare pentru calculatoare desktop | 275 |
| | Lumini de diagnosticare pentru calculatoare desktop | 277 |
| | Lumini de diagnosticare pentru calculatoare portabile. | 277 |
| | Mesaje de sistem pentru calculatoare desktop | 277 |
| | Mesaje de sistem pentru calculatoare portabile. | 279 |
| | Depanator hardware Windows | 285 |
| | Rularea Dell Diagnostics | 286 |
| | Dell Support Center | 291 |

| | |
|--|------------|
| Rezolvarea problemelor | 292 |
| Probleme de baterie | 292 |
| Probleme de unitate | 292 |
| Probleme cu unitatea optică | 293 |
| Probleme de poștă electronică, modem și Internet | 294 |
| Mesaje de eroare. | 296 |
| Probleme dispozitiv IEEE 1394. | 297 |
| Probleme de tastatură pentru tastaturi externe | 298 |
| Blocări și probleme de software | 298 |
| Probleme de memorie | 300 |
| Probleme de mouse | 301 |
| Probleme de rețea | 302 |
| Probleme de alimentare | 302 |
| Probleme de imprimantă | 304 |
| Probleme de scanare. | 305 |
| Probleme de sunet și boxe | 305 |
| Probleme de touch pad sau mouse pentru calculatoare portabile. | 307 |
| Probleme video și de monitor. | 307 |
| Ledurile de alimentare | 309 |
| Serviciul de actualizare tehnică Dell. | 311 |
| | |
| 21 Configurare sistem. | 313 |
| | |
| Vizualizarea setărilor sistemului cu programul de configurare | 313 |
| Intrarea în programul de configurare a sistemului | 314 |
| Utilizarea opțiunilor de pe ecranul programului de configurare a sistemului | 314 |
| Modificarea secvenței de pornire | 315 |

| | |
|--|------------|
| Configurare exclusivă pentru următoarea pornire | 316 |
| Schimbarea secvenței de pornire pe un dispozitiv USB | 316 |
| Schimbarea setărilor BIOS | 317 |
| Vizualizarea setărilor BIOS | 317 |
| Actualizarea BIOS (reprogramarea BIOS) | 317 |
| 22 Porturi | 319 |
| Port USB | 319 |
| Port IEEE 1394 | 320 |
| Port serial RS232 | 321 |
| Port paralel | 322 |
| Port eSATA | 323 |
| Modem | 324 |
| Port Ethernet | 325 |
| Port tastatură și mouse (PS2) | 326 |
| Port VGA | 327 |
| Port DVI-I | 328 |
| Port ieșire TV S-video | 329 |
| Component Video | 330 |
| Compozit Video | 331 |
| Port HDMI | 332 |
| DisplayPort™ | 333 |

| | |
|--|------------|
| Port S/PDIF (Coaxial RCA) | 334 |
| Port S/PDIF (Toslink) | 334 |
| Porturi audio | 335 |
| | |
| 23 Obținerea de ajutor | 337 |
| | |
| Obținerea de asistență | 337 |
| | |
| Serviciu Dell Support | 338 |
| Asistență tehnică și serviciu clienți | 338 |
| DellConnect™ | 338 |
| Servicii Online | 339 |
| Serviciul AutoTech | 340 |
| Serviciu automat stare comandă | 340 |
| Probleme cu comanda dumneavoastră | 340 |
| Informații produs | 340 |
| Restituirea articolelor în garanție pentru reparare sau pentru rambursare | 340 |
| Înainte de a apela serviciul clienți | 341 |
| | |
| Cum se poate contacta Dell | 343 |

Găsirea informațiilor

Buton Start

De pe desktop-ul sistemului de operare Microsoft® Windows®, puteți să faceți clic pe butonul Start pentru a accesa resurse, programe și instrumente specializate pentru gestionarea modului în care Windows apare și funcționează pe calculatorul dumneavoastră.

Butonul Start poate diferi în aspect în funcție de versiunea Windows, dar este localizat în mod constant în partea stângă a barei de activități Windows.





Din meniul butonului Start, puteți să accesați:

- Asistență și suport Windows
- Tabloul de control
- Informații despre hardware instalat
- Administrator dispozitive
- Programe instalate pe calculatorul dumneavoastră
- Rețea wireless
- Situl web Dell Support

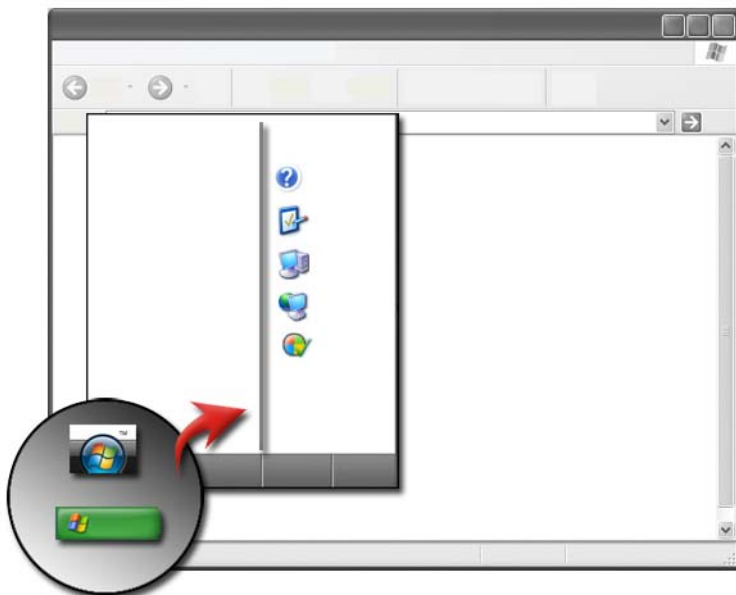
Asistență și suport Windows



Acest centru de informații oferă instrucțiuni, sugestii și informații generale despre Microsoft Windows și explică cum să utilizați caracteristicile disponibile. De asemenea oferă acces la documentația pentru calculatorul dumneavoastră și dispozitivele instalate pe calculatorul dumneavoastră. Pentru a accesa Asistență și suport Windows:

- 1 Faceți clic pe **Start**  sau  → **Help and Support**.
- 2 Faceți clic pe tema sau activitatea pe care doriți să o efectuați.
- 3 Dacă activitatea specificată nu este listată, utilizați opțiunea de căutare. În câmpul **Start Search** (Căutare) (sau **Search** în Windows XP), tastați un cuvânt sau o frază care descrie întrebarea dumneavoastră și apoi apăsați <Enter> sau faceți clic pe lupă.
- 4 Faceți clic pe tema care descrie întrebarea dumneavoastră.
- 5 Urmați instrucțiunile de pe ecran.

Windows Vista®

Informații de bază despre calculator

Faceți clic pe **Start**  → **Control Panel** → **System and Maintenance** (Sistem și întreținere) → **System** pentru a vizualiza informații referitoare la calculatorul dumneavoastră.

Windows® XP

Ghiduri de utilizare

Pentru a vizualiza ghidurile de utilizare disponibile pe calculatorul dumneavoastră, faceți clic pe **Start**  → **Help and Support** → **Dell User and System guides** (Ghiduri de utilizare și sistem) din opțiunile **Pick a Topic** (Alegere temă).

Informații de bază

Faceți clic pe **Start**  → **Help and Support** → **Tools** (Instrument) (din opțiunile **Pick a Task**) pentru a vizualiza informațiile despre calculatorul dumneavoastră și problemele în urma diagnosticării.

Puteți să vizualizați de asemenea mai multe detalii despre calculatorul dumneavoastră prin intermediul Control Panel (consultați „Tabloul de control” la pagina 28).

Tabloul de control

Pentru a gestiona caracteristicile de vizualizare și funcțiile calculatorului, faceți clic pe **Start**  sau  → **Control Panel**.

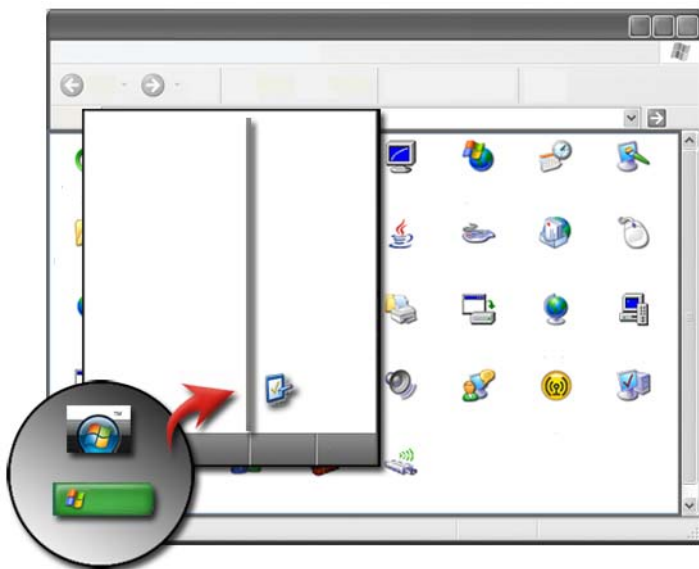

 **PENTRU MAI MULTE INFORMAȚII:** Consultați Asistență și suport Windows: faceți clic pe **Start**  sau  → **Help and Support**.

Informații despre hardware instalat

Administrator dispozitive

Utilizați Administratorul de dispozitive pentru a vizualiza o listă cu toate dispozitivele instalate pe calculatorul dumneavoastră și pentru a afla mai multe despre cum este configurat un dispozitiv specific.



Windows Vista®

Faceți clic pe **Start**  → **Control Panel** → **System and Maintenance** → **System** → **Device Manager** (Administrator dispozitive) (listat sub **Tasks** (Activități)).



Windows® XP

Faceți clic pe **Start**  → **Control Panel** → **Performance and Maintenance** (Performanță și întreținere) → **System** → fila **Hardware** → **Device Manager**.





PENTRU MAI MULTE INFORMAȚII: Pentru a afla mai multe despre componentele hardware ale calculatorului, consultați **tema View your computer information** (Vizualizare informații privind calculatorul) din Asistență și suport Windows: faceți clic pe **Start**  sau  → **Help and Support**.

Dispozitive hardware instalate pe calculatorul dumneavoastră



Faceți clic pe **Start**  sau  → **All Programs** (Toate programele) → **Accessories** (Accesorii) → **System Tools** (Instrumente sistem) → **System Information** (Informații sistem).

Faceți dublu clic pe **Components** (Componente) pentru a extinde categoria **Components**.

Specificații dispozitiv

- 1 Faceți clic pe **Start**  sau  → **All Programs** → **Accessories** → **System Tools** → **System Information**.
- 2 Faceți dublu clic pe **Components** (Componente) pentru a extinde categoria **Components**.
- 3 Faceți clic pe categoria dispozitivului pentru a vizualiza un tabel care identifică numele componenteii sau dispozitivului și informațiile de setare și configurare atașate.

Exportul informațiilor de sistem sub forma unui fișier text

- 1 Faceți clic pe **Start**  sau  → **All Programs** → **Accessories** → **System Tools** → **System Information**.
- 2 În meniul **File** (Fișier), faceți clic pe **Export**.
- 3 În **File name**, tastați numele fișierului.
- 4 Selectați tipul de fișier din meniul derulant **Save as type** (Salvare ca tip).
- 5 Faceți clic pe **Save** (Salvare).

Programe instalate pe calculatorul dumneavoastră

Faceți clic pe **Start**  sau  → **All Programs** pentru a vizualiza programele disponibile.

Dacă un program nu este listat în **All Programs**, utilizați caracteristica **Search** pentru a căuta un program specific:

Windows Vista®

- 1 Faceți clic pe **Start**  → **Search** (Căutare).
- 2 Introduceți numele programului în câmpul Search.
- 3 Apăsați <Enter>.

Windows® XP

- 1 Faceți clic pe **Start**  → **Search** → **All Files or Folders** (Toate fișierele și dosarele).
- 2 Introduceți numele programului și faceți clic pe **Search**.

Rețea wireless

Informațiile referitoare la rețeaua Wireless sunt disponibile în următoarele surse:

| | |
|-----------------------------|---|
| Ghiduri dispozitiv | Consultați Asistență și suport Microsoft Windows pentru a accesa ghidul de dispozitiv pentru cardul wireless specific instalat în calculatorul dumneavoastră. Ghidul de dispozitiv oferă informații utile despre conectarea la o rețea wireless, precum și gestionarea unei conexiuni de rețea wireless. |
| Asistență și suport Windows | Consultați Asistență și suport Microsoft Windows pentru informații generale despre rețeaua wireless. Tema „Networking and the Web (Rețea și Web)” oferă o prezentare generală, cerințe, detalii despre conexiuni și programe de asistență despre principiile de bază ale rețelelor. |



PENTRU MAI MULTE INFORMAȚII: Pentru a afla mai multe despre rețelele wireless, consultați „Rețele (LAN, Wireless, Bandă Largă Mobilă)” la pagina 153.

Situl web Dell Support

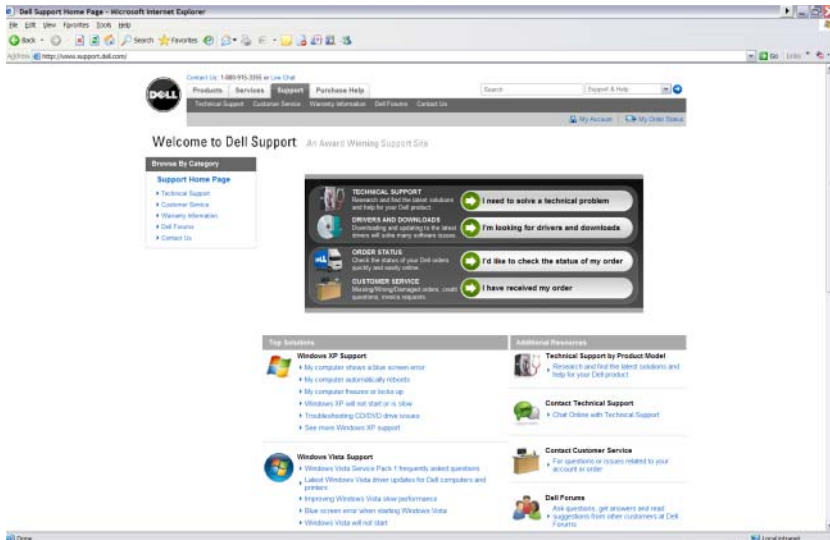

Situl web Dell Support la **support.dell.com** oferă diverse informații:

- **Support tehnic:** Căutați și găsiți ultimele soluții și asistență pentru produsul dvs. Dell.
- **Serviciu clienți:** Explorați opțiuni precum starea comenzii și recepția produselor Dell.
- **Informații despre garanție:** Informații referitoare la garanție pentru produse Dell.
- **Forumuri Dell:** Informații de pe forumuri pentru discuții și suport pentru produse Dell.
- **Contactați-ne:** Informații despre diverse opțiuni disponibile pentru contactarea Dell.

Support tehnic

- Drive și descărcări
- Centru de resurse pentru întreprinderi
- Căutare cod de service expres
- Manuale

- Listă sistemele mele
- Centru de securitate
- Stare și istoric suport
- Configurare sistem
- Abonamente tehnice
- Căutare depanare
- Centru Windows Vista
- Centru de suport Windows XP
- Centru Wireless

Serviciu clienți

- Servicii financiare Dell
- Întrebări frecvente
- Facturi
- Pierderi, greșeli și deteriorări
- Stare comandă
- Transfer proprietate
- Transfer proprietate internațional
- Bonuri de livrare
- Recepție/Relivrare
- Dolari Dell/Centru de reduceri
- Raportare sistem furat
- Retururi
- Actualizare adresă de facturare

Informații despre garanție

- Serviciu garanție expirată
- Extindere și actualizare garanție
- Transfer proprietate
- Transfer proprietate internațional
- Formulare și contracte de service
- Stare garanție

Forumuri Dell

- Forumuri de suport
- Forumuri de discuții

Contactați-ne

- Serviciu clienți
- Suport finanțare
- Suport vânzări
- Suport tehnic
- Suport calculator portabil internațional

Setări BIOS (program de configurare sistem)

BIOS este un utilitar care servește ca o interfață între hardware-ul calculatorului și sistemul de operare. S-ar putea să fie necesar să actualizați setările BIOS atunci când scoateți și remontați anumite componente hardware.



NOTĂ: Deși data, ora sau parola calculatorului dvs. pot fi schimbate utilizând BIOS, utilizarea opțiunilor furnizate de sistemul de operare este recomandată.

Utilizați programul de configurare sistem pentru a:

- Schimba informațiile configurației sistemului după ce adăugați, schimbați sau scoateți hardware (de) pe calculatorul dumneavoastră.
- Seta sau schimba opțiuni selectabile de către utilizator cum ar fi parola dumneavoastră.
- Verifica informații despre configurația curentă a calculatorului dumneavoastră, cum ar fi capacitatea de memorie a sistemului.



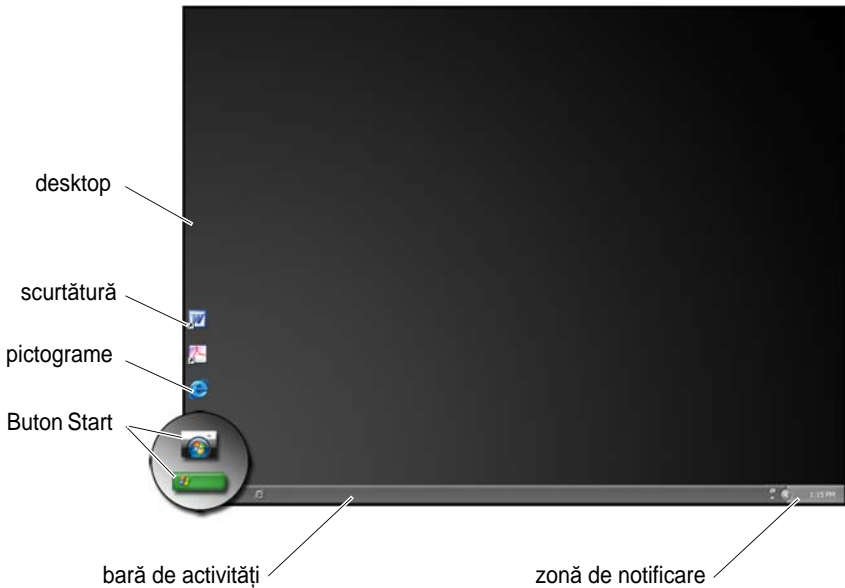

PENTRU MAI MULTE INFORMAȚII: Pentru a afla mai multe despre accesarea programului de configurare a sistemului și configurarea componentelor hardware, consultați „Configurare sistem” la pagina 313.

Desktop-ul Microsoft Windows



Prezentare generală

Desktop-ul Microsoft® Windows® este zona ecranului de afișaj care apare după ce sistemul de operare Windows pornește. Componentele desktop-ului includ un fundal, pictograme, scurtături și o bară de activități care este de obicei localizată în partea inferioară a ecranului.

 **PENTRU MAI MULTE INFORMAȚII:** Pentru a afla mai multe despre desktop-ul Windows, consultați „Principii de bază Windows” din Asistență și suport Windows: faceți clic pe **Start**  or  → **Help and Support** (Asistență și suport).

Bară de activități

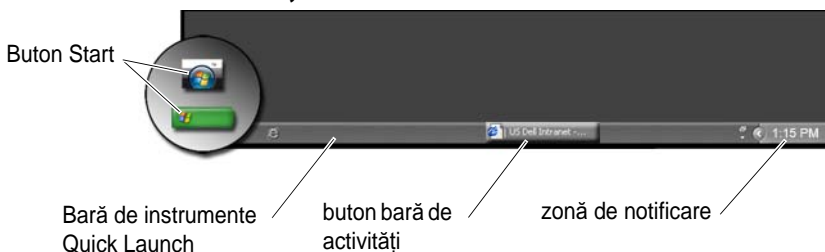



Prezentare generală

Bara de activități Windows este de obicei localizată în partea inferioară a desktop-ului, deși o puteți muta. Bara de activități oferă acces rapid pentru a deschide ferestre minimizate pe desktop sau la programe utilizate frecvent, fișiere sau utilitare de pe calculatorul dumneavoastră.

Secțiunile principale ale barei de activități sunt:

| | |
|------------------------------------|---|
| Buton Start | Oferă acces la meniul Start, care listează programele și utilitarele de sistem instalate în calculatorul dumneavoastră. Utilizați meniul Start pentru a porni aplicațiile software și pentru a schimba setările calculatorului. Dacă mutați sau redimensionați bara de activități, butonul Start se mută sau se redimensionează odată cu aceasta. |
| Bară de instrumente Quick Launch | Conține pictograme pentru acces rapid la programe. |
| Zonă cu butoane bară de activități | Conține butoane reprezentând ferestre minimizate pentru programe aplicație deschise. |
| zonă de notificare | Include un ceas și pictograme asociate cu programe. |



PENTRU MAI MULTE INFORMAȚII: Pentru a afla mai multe despre desktop-ul Windows, consultați „Principii de bază Windows” din Asistență și suport Windows: faceți clic pe **Start**  sau  → **Help and Support** (Asistență și suport).

Afișarea barei de activități

- 1 Faceți clic dreapta pe o zonă deschisă a barei de activități.
- 2 Faceți clic pe **Properties** (Proprietăți) pentru a deschide fereastra **Taskbar and Start Menu Properties** (Proprietăți bară de activități și meniu pornire).
- 3 Pe fila **Taskbar**, selectați **Keep the taskbar on top of other windows** (Menține bara de activități deasupra celorlalte ferestre).

În timp ce deschideți aplicații și fișiere, s-ar putea să nu vizualizați desktop-ul.

Pentru a vizualiza desktop-ul prin minimizarea tuturor ferestrelor deschise în același timp:

- 1 Poziționați cursorul deasupra unei zone deschise a barei de activități.
- 2 Faceți clic dreapta pentru a afișa un meniu scurtătură.
- 3 Faceți clic pe **Show the Desktop** (Afișează desktop-ul).

Personalizarea barei de activități

- 1 Faceți clic dreapta pe o zonă deschisă a barei de activități.
- 2 Faceți clic pe **Properties**. Fereastra **Taskbar and Start menu Properties** apare.
- 3 Personalizați bara de sarcini selectând căsuțele dorite de pe fila **Taskbar**.

Afișarea pictogramelor ascunse din zona de notificare

Zona de notificare include pictograme pentru acces rapid la programe. Faceți clic pe săgeata din partea dreaptă a barei de activități de lângă zona de notificare pentru a afișa temporar pictogramele ascunse. Faceți clic pe pictograma necesară pentru a o afișa din nou.

Adăugarea de pictograme în zona de notificare

Personalizați bara de activități prin alegerea pictogramelor pe care le afișează sau le ascunde.

- 1 Faceți clic dreapta pe o zonă deschisă a barei de activități.
- 2 Faceți clic pe **Properties**. Ecranul revine la fila implicită **Taskbar**.
- 3 *Pentru calculatoare care rulează Windows Vista®*, selectați fila **Notification Area** (Zonă notificare).

Pentru calculatoare care rulează Windows® XP, continuați cu pasul următor.

- 4 Faceți clic pe butonul **Customize** (Personalizare) din Zona notificare.
- 5 Selectați un element, apoi alegeți comportamentul său.
- 6 Faceți clic pe **OK**.

Pictograme și scurtături pe desktop

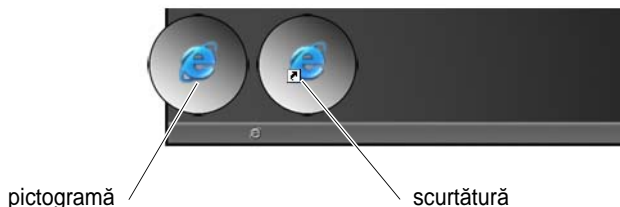

Pictogramele afișate pe desktop-ul Windows sunt legături care oferă acces rapid la programe, documente și dosare. Faceți dublu clic pe pictograme pentru a deschide un fișier sau dosar sau pentru a rula un program.

Unele pictograme sunt scurtături și alte pictograme sunt legături directe.

- Pictograme pentru scurtături — Identificate printr-o săgeată din pictogramă, scurtăturile sunt legături la programe, fișiere sau dosare. Puteți să ștergeți în siguranță o scurtătură fără să afectați elementul la care face legătură.
- Pictograme pentru programe și fișiere — Pictogramele pentru fișiere program, documente sau dosare nu includ o ilustrație săgeată.



SUGESTIE: Pentru performanțe mai bune ale calculatorului dumneavoastră, creați scurtături la fișiere și dosare în loc să le plasați pe desktop.



Ștergerea unei pictograme de pe desktop

- 1 Faceți clic dreapta pe pictogramă și faceți clic pe **Delete** (Ștergere).
- 2 Faceți clic pe **Yes** (Da).



SUGESTIE: Dacă ștergeți o pictogramă cu o săgeată, ștergeți doar legătura. Dacă ștergeți o pictogramă fără o săgeată, ștergeți fișierul sau dosarul, nu doar o legătură la fișier.



PENTRU MAI MULTE INFORMAȚII: Pentru a afla mai multe despre desktop-ul Windows, consultați „Principii de bază Windows” din Asistență și suport Windows: faceți clic pe **Start**  sau  → **Help and Support** (Asistență și suport).

Crearea și ștergerea scurtăturile de program de pe desktop

Puteți să creați o scurtătură la un program, fișier sau dosar prin utilizarea de Windows Explorer sau Desktop.

Utilizarea Windows Explorer:

- 1 Faceți clic dreapta pe butonul **Start**, selectați **Explore** (Explorare). Navigați la dosarul sau fișierul la care doriți să creați o scurtătură.
- 2 Faceți clic dreapta pe element, evidențiați **Send to** (Trimitere la), și apoi faceți clic pe **Desktop (create shortcut)** (creare scurtătură).

Utilizarea desktop-ului:

- 1 Faceți clic dreapta pe o zonă deschisă a desktop-ului, evidențiați **New** (Nou), apoi faceți clic pe **Shortcut** (Scurtătură).
- 2 În fereastra **Create Shortcut**, faceți clic pe **Browse** (Parcurgere) și navigați la locația elementului cu care doriți să faceți legătură scurtătura.
- 3 Evidențiați fișierul sau dosarul și faceți clic pe **OK**.
- 4 Executați clic pe **Next** (Următorul).
- 5 Denumiți scurtătura și apoi faceți clic pe **Finish** (Terminare).

Meniuri de comenzi rapide

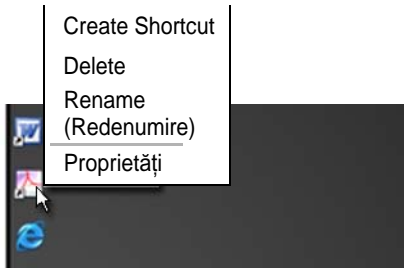

Meniurile de comenzi rapide sunt disponibile pentru multe componente ale desktop-ului Windows, inclusiv fișiere și dosare. Aceste meniuri oferă acces rapid la cele mai obișnuite comenzi pentru un element.

Pentru a accesa meniurile de comenzi rapide, poziționați cursorul deasupra elementului și faceți clic dreapta (faceți clic pe butonul drept al mausului sau butonul drept al touchpad-ului).

Schimbarea aspectului desktop-ului

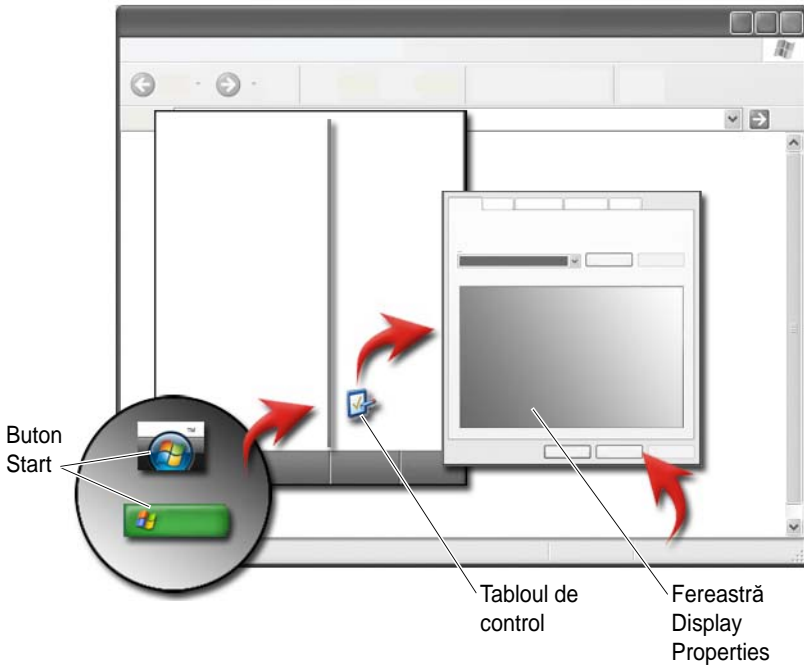

Puteți să personalizați aspectul desktop-ului prin schimbarea diferitelor componente. Majoritatea acestor componente sunt accesibile prin fereastra **Display Properties** (Proprietăți afișaj).

Puteți să gestionați tema desktop-ului calculatorului, rezoluția, economizorul de ecran, dimensiunea și aspectul pictogramelor precum și setările monitorului din ecranul **Display Properties Menu**. Utilizați filele pentru a selecta elementele pe care doriți să le reglați.

Windows Vista®

De pe desktop:

- 1 Faceți clic dreapta pe o zonă deschisă a desktop-ului.
- 2 Faceți clic pe **Personalize** și apare fereastra **Personalize appearance and sounds**.
- 3 Analizați opțiunile disponibile și urmați instrucțiunile furnizate.

Din meniul Start:

- 1 Faceți clic pe **Start**  → **Control Panel** → **Appearance and Personalization** (Aspect și personalizare).
- 2 Faceți clic pe **Personalization**. Apare fereastra **Personalize appearance and sounds** (Personalizare aspect și sunete).
- 3 Analizați opțiunile disponibile și urmați instrucțiunile furnizate.

Windows® XP



De pe desktop:

- 1 Faceți clic dreapta pe o zonă deschisă a desktop-ului.
- 2 Faceți clic pe **Properties**.
- 3 Faceți clic pe **Display** (Afișaj). Apare fereastra **Display Properties** (Proprietăți afișaj).
- 4 Analizați opțiunile disponibile și urmați instrucțiunile furnizate.

Din meniul Start:

- 1 Faceți clic pe **Start**  → **Control Panel** → **Appearance and Themes** (Aspect și teme).
- 2 Apare fereastra **Appearance and Themes**.
- 3 Analizați opțiunile disponibile și urmați instrucțiunile furnizate.



PENTRU MAI MULTE INFORMAȚII: Pentru a afla mai multe despre desktop-ul Windows, consultați „Principii de bază Windows” din Asistență și suport Windows: faceți clic pe **Start**  sau  → **Help and Support** (Asistență și suport).

Configurarea unui economizor de ecran

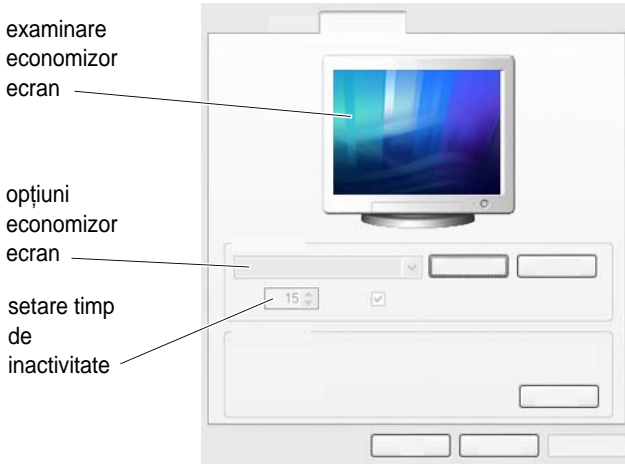

Un economizor de ecran este o grafică animată ce apare după ce calculatorul dumneavoastră rămâne inactiv pentru un timp specificat. Puteți să setați durata de inactivitate și să selectați o ilustrație personală.

Windows Vista

- 1 Faceți clic dreapta pe o zonă deschisă a desktop-ului.
- 2 Faceți clic pe **Personalize** (Personalizare). Apare fereastra **Personalize appearance and sounds** (Personalizare aspect și sunete).
- 3 Faceți clic pe **Screen Saver** pentru a selecta un nou economizor de ecran.
- 4 Reglați durata de timp pentru care calculatorul să rămână inactiv înainte ca economizorul de ecran să apară.
- 5 Faceți clic pe **OK**.



NOTĂ: După ce economizorul de ecran se activează, probabil trebuie să vă conectați din nou pentru a accesa calculatorul dvs.

Windows XP

- 1 Faceți clic dreapta pe o zonă deschisă a desktop-ului.
- 2 Faceți clic pe **Properties**. Apare fereastra **Display Properties**.
- 3 Faceți clic pe fila **Screen Saver** și selectați un nou economizor de ecran.

4 Selectați durata de timp pentru care calculatorul să rămână inactiv înainte ca economizorul de ecran să apară.

5 Faceți clic pe **OK**.

 **NOTĂ:** După ce economizorul de ecran se activează, probabil trebuie să vă conectați pentru a accesa calculatorul dvs.

Buton (Meniu) Start

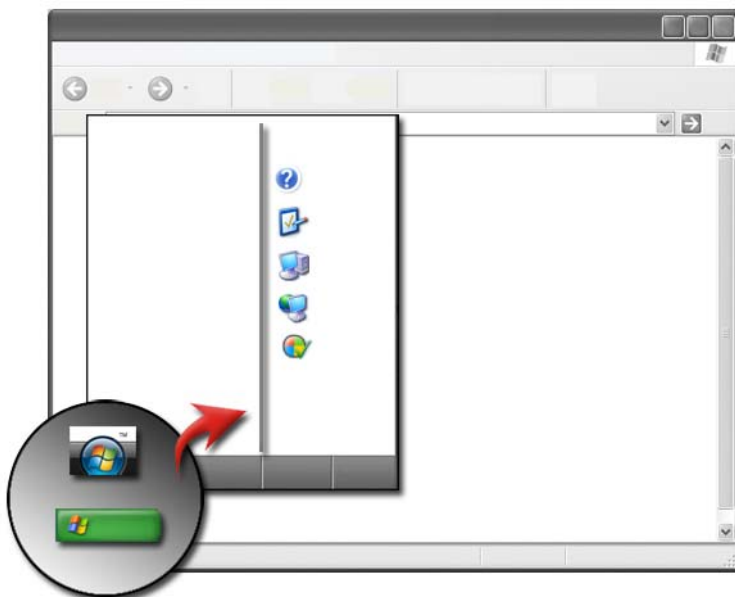

Prezentare generală

Butonul **Start** deschide meniul **Start**, care oferă acces la:

- Tabloul de control
- Programe
- Fișiere
- Setări calculator
- Instrumente care monitorizează performanța calculatorului dumneavoastră
- Asistență și suport Windows

Programele disponibile din meniul **Start** depind de software-ul instalat în calculatorul dumneavoastră.

Puteți să utilizați meniul **Start** pentru a reporni sau a opri calculatorul.

Consultați „Închiderea calculatorului” la pagina 103.



PENTRU MAI MULTE INFORMAȚII: Pentru a afla mai multe despre butonul **Start**, consultați „Buton Start” la pagina 25.

Personalizarea meniului Start

Personalizați meniul **Start** prin intermediul ferestrei **Taskbar and Start Menu Properties**.

- 1 Faceți clic dreapta pe o zonă deschisă a barei de activități.
- 2 Selectați **Properties** (Proprietăți). Apare fereastra **Taskbar and Start menu Properties**.
- 3 Personalizați meniul **Start** prin selectarea opțiunii dorite pe fila de meniu **Start**.



SUGESTIE: Puteți să adăugați scurtături la meniul **Start** prin glisarea unei pictograme dintr-un program, dosar sau fișier pe butonul **Start**.



PENTRU MAI MULTE INFORMAȚII: Pentru a afla mai multe despre desktop-ul Windows, consultați „Principii de bază Windows” din Asistență și suport Windows: faceți clic pe **Start**  sau



→ **Help and Support** (Asistență și suport).

Tabloul de control

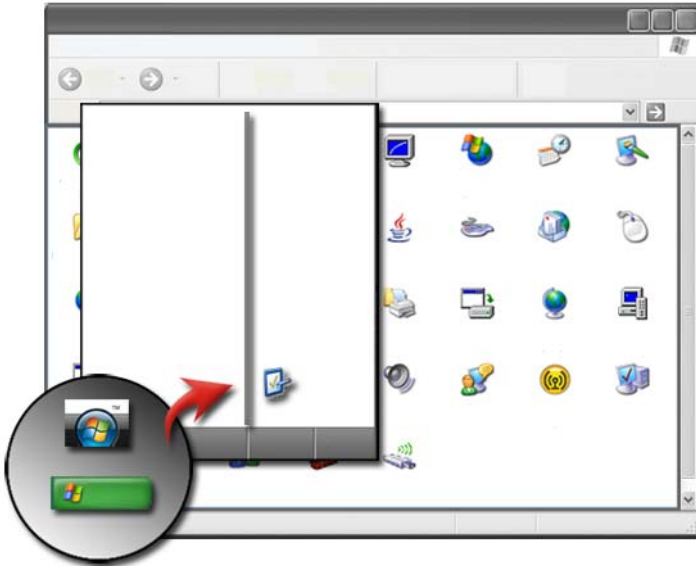

Tabloul de control conține programe și unelte pentru a vă ajuta să mențineți și să personalizați calculatorul dumneavoastră. Prin **Tabloul de control**, puteți să:



- Adăugați și să monitorizați hardware
- Adăugați și eliminați programe
- Schimbați setări hardware
- Setări preferințe de rețea și Internet
- Personalizați aspectul desktop-ului
- Configurați imprimante și alte dispozitive
- Efectuați întreținere pentru a îmbunătăți performanța





SUGESTIE: O listă de elemente pe care le puteți personaliza apare în ecranul Control Panel. Mențineți cursorul deasupra fiecărui elemente pentru a afișa caseta de text contextuală care explică această funcție.

Accesarea și utilizarea Tabloului de control



PENTRU MAI MULTE INFORMAȚII: Pentru a afla mai multe despre desktop-ul Windows, consultați „Principii de bază Windows” din Asistență și suport Windows: faceți clic pe **Start**  sau  → **Help and Support** (Asistență și suport).

Personalizarea setărilor calculatorului

- 1 Faceți clic pe **Start**  sau  → **Control Panel**.
- 2 Selectați o categorie. Dacă nu sunteți siguri ce categorie conține instrumentul necesar, mențineți cursorul deasupra categoriei pentru a afișa caseta de text contextuală care-i aparține.

Gestionarea performanței calculatorului

Control Panel oferă instrumentele pentru ca dumneavoastră să îmbunătățiți performanța calculatorului dumneavoastră. Utilizați opțiunile furnizate pentru a elibera spațiul de pe unitatea hard disk sau rearanjați elementele de pe unitatea hard disk pentru a face programele să ruleze mai rapid și altele pentru a îmbunătăți performanța calculatorului dvs.

Consultați „Activități de întreținere (îmbunătățesc performanța și asigură securitatea)” la pagina 129 pentru informații corelate.

Windows Vista

- 1 Faceți clic pe **Start**  → **Control Panel** → **System and Maintenance** (Sistem și întreținere) → **Performance Information and Tools** (Informații și instrumente de performanță).
- 2 Selectați una dintre opțiunile disponibile în zona **Task (Sarcină)** pentru a monitoriza performanța calculatorului dumneavoastră și a efectua modificări pentru a îmbunătăți performanța.

Windows XP

- 1 Faceți clic pe **Start**  → **Control Panel** → **Performance and Maintenance** (Performanța și întreținere).
- 2 Selectați una dintre opțiunile pentru a evalua performanța sistemului, a vizualiza evenimente, a monitoriza jurnalul de performanță sau pentru a efectua gestionarea calculatorului.

Utilizați Administrator dispozitive pentru a gestiona dispozitivele care sunt instalate în sau atașate la calculator.



SUGESTIE: De obicei, pentru a accesa Device Manager:

Windows Vista

Faceți clic pe **Start** → **Control Panel** → **System and Maintenance** → **Administrative Tools** (Instrumente de administrare) → **Computer Management** (Gestionare calculator).

Windows XP

Faceți clic pe **Start** → **Control Panel** → **Performance and Maintenance** → **Administrative Tools** → **Computer Management**.
SAU

Faceți clic dreapta pe **My Computer** (Calculatorul meu) și selectați **Properties**. Apoi faceți clic pe **Device Manager**.

Monitoare și afișaje



PENTRU MAI MULTE INFORMAȚII: Pentru a afla mai multe despre ecranul de afișaj al calculatorului, consultați documentația pentru calculatorul dvs. De asemenea consultați informațiile de siguranță care sunt livrate împreună cu calculatorul dvs. pentru proceduri de siguranță de urmat atunci când lucrați cu calculatorul. Pentru informații suplimentare despre cele mai bune practici privind siguranța, consultați pagina de start pentru conformitatea cu reglementările, la adresa www.dell.com/regulatory_compliance.

Curățarea ecranului de afișaj al calculatorului

Pentru curățarea afișajului unui calculator desktop, ștergeți ecranul cu o cârpă moale umezită cu apă.

Pentru a curăța ecranul de afișaj pentru un calculator portabil, ștergeți ecranul cu o cârpă moale umezită fie cu apă fie cu soluție de curățat pentru LCD.



AVERTISMENT: Nu ștergeți ecranul de afișaj al calculatorului cu niciun fel de săpun sau soluție care nu este destinată pentru monitoare. Aceste soluții pot deteriora învelișul anti-reflexiv al monitorului. Nu pulverizați soluții de curățare direct pe ecran.



Reglarea rezoluției afișajului dumneavoastră



Rezoluția afișajului definește claritatea imaginilor de pe afișaj. Pe măsură ce creșteți rezoluția, elementele apar mai mici pe ecran. Pe măsură ce reduceți rezoluția, textul și imaginile apar mai mari.

Înainte să schimbați oricare dintre setările de afișaj, notați-vă setările curente astfel încât să puteți reveni la acestea dacă este necesar.

 **NOTĂ:** Utilizați doar driverele video recomandate de Dell, care sunt concepute să ofere cea mai bună performanță cu sistemul dumneavoastră de operare instalat de Dell.

 **PENTRU MAI MULTE INFORMAȚII:** Pentru a afla mai multe despre rezoluția afișajului, consultați „Reglarea setărilor afișajului cu ajutorul tabloului de control placă video de la furnizor” la pagina 248. De asemenea, consultați Asistență și suport Windows: faceți clic pe **Start**  sau  → **Help and Support** (Asistență și suport).

utilizați cursorul
pentru a seta
rezoluția

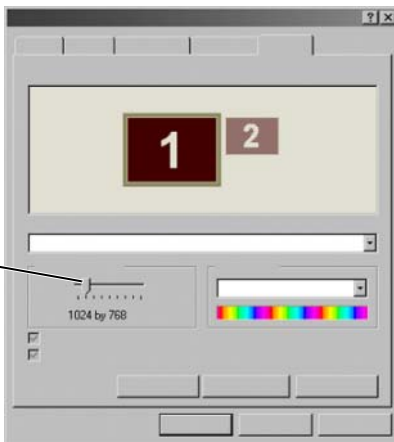

SUGESTIE: Pentru a afișa un program la o rezoluție specifică, atât placa video cât și afișajul trebuie să suporte rezoluția, iar driverele video necesare trebuie să fie instalate.

Windows Vista®

- 1 Faceți clic dreapta pe o zonă deschisă a desktop-ului.
- 2 Faceți clic pe **Personalize** (Personalizare). Apare fereastra **Personalize appearance and sounds** (Personalizare aspect și sunete).
- 3 Faceți clic pe **Display Settings**.
- 4 În fereastra **Display Settings** (Setări afișaj) la **Resolution** (Rezoluție), deplasați cursorul la stânga sau la dreapta pentru a descrește/crește rezoluția ecranului.
- 5 Faceți clic pe **Apply** pentru a verifica dacă rezoluția selectată este ok, dacă nu repetați etapa 4.
- 6 Faceți clic pe **OK**.

Windows® XP

- 1 Faceți clic dreapta pe o zonă deschisă a desktop-ului.
- 2 Faceți clic pe **Properties**. Apare fereastra **Display Properties** (Proprietăți afișaj).
- 3 Selectați fila **Setting** (Setare).
- 4 În secțiunea **Screen resolution** (Rezoluție ecran), deplasați cursorul la stânga sau la dreapta pentru a descrește/crește rezoluția ecranului.
- 5 Faceți clic pe **Apply** pentru a verifica dacă rezoluția selectată este ok, dacă nu repetați etapa 4.
- 6 Faceți clic pe **OK**.

Depanarea

Text neclar: Dacă schimbați rezoluția afișajului din setările curente cu una care nu este suportată de calculator și afișaj, s-ar putea ca imaginea să apară neclară sau textul s-ar putea să fie greu de citit.

Rezoluție sau setări de culoare nesuportate: Dacă alegeți o rezoluție sau o paletă de culoare care este superioară afișajului suportat de calculatorul dumneavoastră, setările se reglează automat la cele mai apropiate valori suportate.

Alegerea setărilor optime ale afișajului

Setările implicite de afișare sunt setate pentru calculatorul dumneavoastră pe baza monitorului sau ecranului de afișare. Accesați fereastra **Display Properties** din **Control Panel** (Tablou de control) pentru a determina rezoluția monitorului dumneavoastră și a efectua orice modificări.

Setarea rezoluției afișajului pentru monitoare LCD externe

Setați monitoarele LCD externe la rezoluția lor nativă, rezoluția la care afișajul funcționează în mod optim. Consultați documentația producătorului pentru aceste informații.

Dacă nu puteți determina rezoluția nativă, setați monitorul să funcționeze la cea mai mare rezoluție. Deși monitorul dumneavoastră poate suporta probabil rezoluții inferioare, calitatea afișajului nu va fi la fel de bună.

Windows Vista®

- 1 Faceți clic dreapta pe o zonă deschisă a desktop-ului.
- 2 Faceți clic pe **Personalize** (Personalizare). Apare fereastra **Personalize appearance and sounds** (Personalizare aspect și sunete).
- 3 Faceți clic pe **Display Settings**.
- 4 Selectați monitorul LCD extern în meniul derulant.
- 5 În fereastra **Display Settings**, deplasați **Cursorul de rezoluție** la stânga sau la dreapta pentru a selecta o rezoluție de ecran care se potrivește cu rezoluția nativă a monitorului LCD extern.
- 6 Faceți clic pe **OK**.

Windows® XP

- 1 Faceți clic dreapta pe o zonă deschisă a desktop-ului.
- 2 Faceți clic pe **Properties**. Apare fereastra **Display Properties** (Proprietăți afișaj).
- 3 Selectați fila **Settings**.
- 4 Selectați monitorul LCD extern în meniul derulant Display.
- 5 În secțiunea **Screen resolution**, deplasați cursorul la stânga sau la dreapta pentru a selecta o rezoluție de ecran care se potrivește cu rezoluția nativă a monitorului LCD extern.
- 6 Faceți clic pe **OK**.

Setarea afișajului pentru monitoare multiple

Mai multe monitoare pot fi configurate cu calculatorul dvs. pentru a îmbunătăți productivitatea prin extinderea dimensiunii desktop-ului dvs. Puteți apoi să lucrați la mai multe sarcini odată prin mutarea elementelor de pe un monitor pe altul sau prin desfășurarea lor între monitoare.

faceți clic și glisați
pictogramele monitor
pentru a corespunde
aranjării monitoarelor

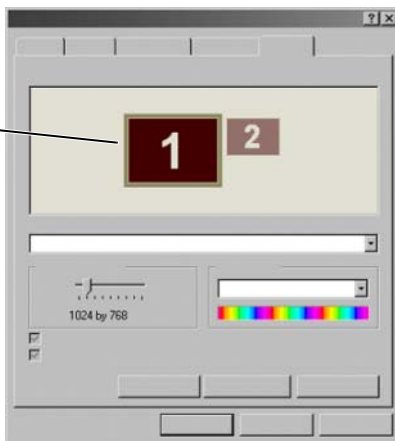

NOTĂ: Placa video trebuie să suporte monitoare multiple. Consultați Asistență și suport Windows pentru informații asupra cerințelor pentru configurarea de monitoare multiple.



Windows Vista

- 1 Faceți clic dreapta pe o zonă deschisă a desktop-ului.
- 2 Faceți clic pe **Personalize** și apare fereastra **Personalize appearance and sounds**.
- 3 Faceți clic pe **Display Settings**.
- 4 Glisați pictogramele monitorului pentru a corespunde cu aranjarea fizică a monitoarelor dumneavoastră.
- 5 Selectați fie ambele fie una dintre următoarele căsuțe de bifare în funcție de necesitățile dvs.:
 - **This is my main Monitor** (Acesta este monitorul meu principal) — vă permite să setați monitorul principal..
 - **Extend the desktop onto this monitor** (Extinde desktop-ul pe acest monitor) — vă permite să glisați elemente pe ecranul dvs. pe monitoare alternative.
- 6 Faceți clic pe **OK**.

Windows XP

- 1 Faceți clic dreapta pe o zonă deschisă a desktop-ului.
- 2 Faceți clic pe **Properties** și apare fereastra **Display Properties**.
- 3 Selectați fila **Settings**.
- 4 Glisați pictogramele monitorului pentru a corespunde cu aranjarea fizică a monitoarelor dumneavoastră.
- 5 Selectați fie ambele fie una dintre următoarele căsuțe de bifare în funcție de necesitățile dvs.:
 - Use this device as a primary monitor (Utilizează acest dispozitiv ca monitor principal) — vă permite să setați monitorul principal.
 - Extend my Windows desktop onto this monitor (Extinde desktop-ul pe acest monitor) — vă permite să glisați elemente pe ecranul dvs. pe monitoare alternative.
- 6 Faceți clic pe **OK**.



PENTRU MAI MULTE INFORMAȚII: Pentru a afla mai multe despre accesarea ferestrei **Display Properties** pentru a configura monitoare multiple, consultați „Tabloul de control” la pagina 46. Pentru informații mai detaliate despre Panoul de control, consultați „Principii de bază Windows” în Asistență și suport Windows: faceți clic pe **Start**  or  → **Help and Support**.

Utilizarea senzorului de lumină ambientală în medii cu luminozitate ridicată sau scăzută



NOTĂ: Calculatorul dvs. portabil s-ar putea să nu aibă un senzor de lumină ambientală.



NOTĂ: Senzorul de lumină ambientală reglează luminozitatea afișajului doar pe calculatorul dvs. Acesta nu controlează luminozitatea pe monitoare externe sau proiectoare.

Senzorul de lumină ambientală este localizat în fața afișajului calculatorului. Senzorul detectează lumina ambientală disponibilă și mărește sau micșorează automat iluminarea de fundal a afișajului pentru a compensa în mediile cu lumină slabă și lumină puternică.



1 Senzor lumină ambientală

Puteți activa sau dezactiva caracteristica senzor de lumină ambientală apăsând combinația de taste <Fn> și săgeată stânga.

 **NOTĂ:** Nu acoperiți senzorul de lumină ambientală cu etichete adezive. Dacă este acoperit, senzorul—când este activat—setează automat luminozitatea afișajului la nivel minim.

 **NOTĂ:** Senzorul de lumină ambientală este dezactivat atunci când calculatorul dvs. este conectat la o priză electrică.

Utilizarea combinațiilor de taste pentru luminozitate afișaj dezactivează senzorul de lumină ambientală și luminozitatea afișajului crește sau scade după caz.

 **NOTĂ:** Repornirea calculatorului readuce senzorul de lumină ambientală la setarea lui anterioară (fie activat fie dezactivat).

Cabluri și conexiuni

Fiecare monitor are nevoie de cel puțin două cabluri, alimentare și date. Monitorul dvs. Dell poate suporta unul sau mai mulți conectori de date:

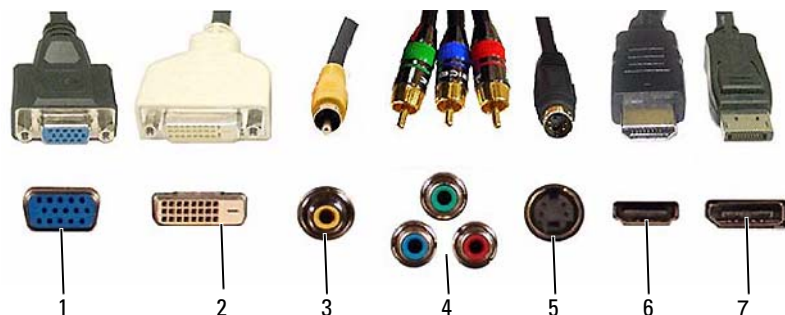

| | Conector | Tip semnal | Suport audio | Se conectează la |
|---|-----------------|-------------------|---------------------|--|
| 1 | VGA | Analogic | Nu | Monitor sau Proiector |
| 2 | DVI | Digital | Nu | Monitor sau Proiector |
| 3 | Compozit | Analogic | Nu | Sistem Home Cinema |
| 4 | Component | Analogic | Nu | Sistem Home Cinema |
| 5 | S-video | Analogic | Nu | <ul style="list-style-type: none"> • Sistem Home Cinema • Monitor • Proiector |
| 6 | HDMI | Digital | Da | <ul style="list-style-type: none"> • Sistem Home Cinema • Monitor • Proiector |
| 7 | DisplayPort | Digital | Da | <ul style="list-style-type: none"> • Sistem Home Cinema • Monitor • Proiector |

Pentru alocările pinilor porturilor de mai sus, consultați „Porturi” la pagina 319.

DisplayPort™ - Caracteristici și beneficii

Dell, în colaborare cu un grup de companii principale din domeniul PC, grafică și semiconductori a dezvoltat o interfață bazată pe standarde deschise, liberă de drepturi de autor și extensibilă **DisplayPort**, potrivită atât pentru monitoare desktop externe cât și interfețe de afișaj intern.

Prin consolidarea metodelor de semnalizare internă și externă, DisplayPort permite introducerea monitoarelor digitale „direct drive”, rezultând în cele mai eficiente mijloace posibile pentru furnizarea tehnologiei de afișare cu ecran plat către utilizatorii finali.

DisplayPort este potrivit de asemenea pentru conectivitate între aplicațiile cu conținut de înaltă definiție precum dispozitivele de redare discuri optice, dispozitive mobile, videocasetofoane cu înregistrare personale și TV-uri.

Alte caracteristici includ:

- Rezoluții superioare precum WQXGA (2048x1536 pixeli).
- Adâncime de culoare variabilă (până la 30 de biți pe pixel (bpp)).
- Rată de reîmprospătare de 120Hz.
- Suport HDCP v1.3 pentru vizualizarea conținutului discului Blu-ray.
- Suport pentru cabluri de până la 15m lungime.
- O singură interfață și cablu care conține audio și video bidirecțional pentru sisteme cu boxe integrate sau externe, microfon și cameră.
- Performanță superioară față de DVI cu legătură duală (10,6 Gbps față de 9,6 Gbps)
- Audio cu lărgime de bandă mare.

Pentru mai multe informații, consultați www.displayport.org.

Tehnologii NVIDIA SLI și ATI Crossfire



În unele configurații grafice, două sau mai multe plăci grafice identice pot fi configurate pentru a activa tehnologiile NVIDIA SLI (Scalable Link Interface) sau ATI Crossfire. Prin aceasta se poate crește performanța jocurilor și aplicațiilor 3D.

Informații detaliate despre beneficiile utilizării acestor tehnologii pot fi găsite pe siteurile web NVIDIA și respectiv ATI.

Dispozitive de navigare (mouse, tastatură, touch pad)

Puteți să utilizați un mouse, o tastatură, un touch pad și un pointing stick (track stick) pentru a naviga și a efectua selecții din funcțiile disponibile pe desktop-ul Microsoft® Windows®.



 **PENTRU MAI MULTE INFORMAȚII:** Pentru a afla mai multe despre aceste dispozitive, consultați documentația pentru calculatorul dumneavoastră. De asemenea, consultați Asistență și suport Windows: faceți clic pe **Start**  → **Help and Support** (Asistență și suport).

Mouse

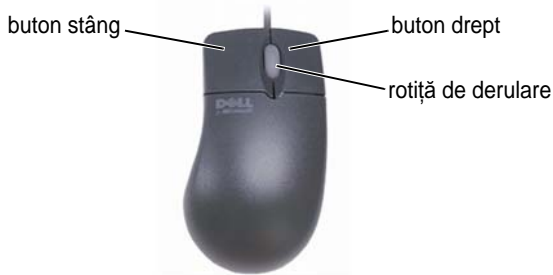

Un mouse este compus de regulă din două butoane și o roțiță de derulare.

- Utilizați butoanele stâng și drept pentru a selecta sau a face clic pe elemente de pe ecran.
- Utilizați roțița de derulare pentru a parcurge paginile sau ferestrele de pe ecran. Pentru a derula în jos, învârtiți roțița înapoi (spre dumneavoastră). Pentru a derula în sus, învârtiți roțița înainte (dinspre dumneavoastră).

Controlul vitezei butoanelor mouse-ului

Windows Vista®

- 1 Faceți clic pe **Start**  → **Control Panel** (Panou de control) → **Hardware and Sound** (Hardware și sunet) → **Mouse**.
- 2 Pe fila **Button** (Buton) din fereastra **Mouse Properties** (Proprietăți mouse), utilizați cursorul pentru a selecta viteza care vă convine.
- 3 Faceți clic pe **OK**.

Windows® XP

- 1 Faceți clic pe **Start**  → **Control Panel** → **Printers and Other Hardware** (Imprimante și alte dispozitive hardware) → **Mouse**.
- 2 Pe fila **Buttons** din fereastra **Mouse Properties**, utilizați cursorul pentru a selecta viteza care vă convine.
- 3 Faceți clic pe **OK**.

Controlul viteze rotației de derulare

Windows Vista®

- 1 Faceți clic pe **Start**  → **Control Panel** → **Hardware and Sound** → **Mouse**.
- 2 Pe fila **Wheel** (Rotație) din fereastra **Mouse Properties**, setați opțiunile pentru modul de funcționare a rotației de derulare a mouse-ului dumneavoastră.
- 3 Faceți clic pe **OK**.

Windows® XP

- 1 Faceți clic pe **Start**  → **Control Panel** → **Printers and Other Hardware** (Imprimante și alte dispozitive hardware) → **Mouse**.
- 2 Pe fila **Wheel** (Rotație), din **Scrolling** (Derulare), selectați numărul de linii de derulat la fiecare gradație, sau faceți clic pe **One screen at a time** (Un ecran dintr-o dată).
- 3 Faceți clic pe **OK**.

Curățarea mouse-ului non-optic

În cazul în care cursorul de pe ecran (indicator mouse) alunecă sau se deplasează anormal, curățați mouse-ul.

 **ANUNȚ:** Deconectați mouse-ul de la calculator înainte să-l curățați.



- 1 Curățați carcasa exterioară a mouse-ului cu o lavetă umezită cu o soluție de curățare diluată.
- 2 Rotați inelul de fixare de pe fața inferioară a mouse-ului în sens invers acelor de ceas.
- 3 Ștergeți bila cu o lavetă curată, nescămoșabilă.

- 4 Suflați cu atenție în locașul bilei sau utilizați un recipient cu aer comprimat, pentru a îndepărta praful și scamele.
- 5 Dacă rolele din interiorul locașului bilei sunt murdare, curățați rolele cu un bețișor igienic de bumbac ușor umezit cu alcool medicinal.
- 6 Recentrați rolele în canalele lor dacă sunt aliniate greșit. Asigurați-vă că nu au rămas scame de bumbac pe role.
- 7 Remontați bila și inelul de fixare iar apoi rotiți inelul de fixare în sensul acelor de ceas până când se fixează la locul său.

Curățarea unui mouse optic

Curățați carcasa exterioară a mouse-ului cu o lavetă umezită cu o soluție de curățare diluată.

Utilizarea unui mouse wireless activat Bluetooth®

Înainte să configurați un dispozitiv activat Bluetooth, trebuie să:

- 1 Adăugați un adaptor Bluetooth la calculatorul dumneavoastră, dacă unul nu este deja integrat în calculator.
- 2 Configurați dispozitivul astfel încât calculatorul dumneavoastră să-l poată găsi (sau descoperi). Consultați ghidul sau situl web al fabricantului pentru instrucțiuni.
- 3 Instalați dispozitivul, utilizând instrucțiunile din următoarea secțiune care corespunde cu sistemul de operare instalat în calculatorul dumneavoastră.

Windows Vista



- 1 Faceți clic pe **Start**  → **Control Panel**.
- 2 Faceți clic pe **Hardware and Sound** (Hardware și sunet) → **Bluetooth Devices** (Dispozitive Bluetooth).
- 3 Faceți clic pe dispozitivul pe care doriți să-l schimbați și apoi faceți clic pe **Properties** (Proprietăți).
- 4 Efectuați următoarele:
 - Pentru a schimba numele dispozitivului, tastați un nume nou, faceți clic în fila **General** și faceți clic pe **OK**.
 - Pentru a activa un serviciu, selectați căsuța de lângă serviciu de pe fila **Services (Servicii)** și faceți clic pe **OK**.

- Pentru a dezactiva un serviciu, deselectați căsuța de lângă serviciu de pe fila **Services** și faceți clic pe **OK**.
- Pentru a face calculatorul dumneavoastră vizibil de către alte dispozitive activate Bluetooth, în caseta de dialog **Bluetooth Devices** de pe fila **Options** (Opțiuni), selectați căsuța **Allow Bluetooth devices to find this computer** (Dispozitivele Bluetooth pot găsi acest calculator).
- Pentru a fi avertizat când un dispozitiv activat Bluetooth dorește să se conectați la calculatorul dumneavoastră, în caseta de dialog **Bluetooth Devices** de pe fila **Options**, selectați căsuța **Alert me when a new Bluetooth device wants to connect** (Alertează-mă când un dispozitiv Bluetooth nou dorește să se conecteze).

Windows® XP

- 1 Atașați sau porniți adaptorul dumneavoastră activat Bluetooth.
- 2 Faceți mouse-ul vizibil apăsând un buton pe partea inferioară a mouse-ului. Consultați documentația mouse-ului pentru mai multe informații.
- 3 Faceți clic pe **Start** → **Control Panel** → **Bluetooth Devices**.
- 4 Pe fila **Devices**, faceți clic pe **Add** (Adăugare).
- 5 Selectați căsuța **My device is set up and ready to be found** (Dispozitivul meu este configurat și pregătit să fie găsit) și faceți clic pe **Next** (Continuare).
- 6 Faceți clic pe pictograma care reprezintă mouse-ul activat Bluetooth și faceți clic pe **Next**.
- 7 Faceți clic pe **Don't use a passkey** (Nu se utilizează parolă) → **Next**. Consultați documentația pentru mouse în vederea instrucțiunilor pentru parolă.
- 8 Urmați instrucțiunile rămase din asistent.



PENTRU MAI MULTE INFORMAȚII: Pentru a afla mai multe despre adăugarea și configurarea dispozitivelor, consultați Asistență și suport Windows: faceți clic pe **Start**  or  → **Help and Support**.

Touch Pad



Puteți să utilizați degetul pentru suprafața de atingere (sau un creion Tablet PC la unele calculatoare) în vederea deplasării cursorului sau selectării obiectelor pe ecran:

- Pentru a deplasa cursorul, glisați ușor degetul sau creionul deasupra touch pad-ului.
- Pentru a selecta un obiect bateți ușor o dată pe suprafața touch pad-ului sau utilizați degetul mare pentru a apăsa butonul stâng al touch pad-ului.
- Pentru a selecta și deplasa (sau glisa) un obiect, poziționați cursorul pe obiect și bateți de două ori pe touch pad. La a doua bătaie, lăsați degetul sau creionul pe touch pad și deplasați obiectul selectat glisând degetul sau creionul pe suprafață.
- Pentru a face dublu clic pe un obiect, poziționați cursorul pe obiect și bateți de două ori pe touch pad sau utilizați degetul mare pentru a apăsa butonul stâng al touch pad-ului de două ori.

Derulare circulară



NOTĂ: Calculatorul dvs. portabil s-ar putea să nu suporte caracteristica de derulare circulară.

Pentru a configura derularea circulară, faceți dublu clic pe pictograma Dell Touch pad din zona de notificare a desktop-ului dvs.

În fila de Scrolling (Derulare), activați sau dezactivați derularea sau derularea circulară, alegeți lățimea zonei de derulare și viteza de derulare.

Atunci când derularea circulară este activată, puteți să derulați în sus sau în jos prin mișcarea degetului în sens antiorar sau orar pe touch pad.

Trasfocare cu un singur deget

 **NOTĂ:** Calculatorul dvs. portabil s-ar putea să nu suporte caracteristica de transfocare cu un singur deget.

Pentru a modifica setările de transfocare, faceți dublu clic pe pictograma Dell Touch pad din zona de notificare a desktop-ului dvs.

În fila **Gestures** (Gesturi), activați sau dezactivați transfocarea cu un singur deget (mărire sau micșorare mișcând degetul în sus sau în jos) sau transfocarea prin ciupire (mărire și micșorare prin îndepărtarea a două degete sau prin apropierea celor două degete).

Curățarea touch pad-ului

- 1 Opriți și închideți calculatorul.
- 2 Deconectați orice dispozitiv atașat de la calculator și de la sursele locale de curent.
- 3 Îndepărtați toate bateriile.
- 4 Umeziți o lavetă moale cu apă și ștergeți ușor suprafața touch pad-ului. Nu permiteți apei să pătrundă între touch pad și zona de sprijin pentru mâini din jurul acestuia.

Utilizarea unui touch pointer (track stick sau creion Tablet PC)

Pornirea sau oprirea touch pointer-ului de la tabloul de control

Windows Vista®

- 1 Faceți clic pe **Start**  → **Control Panel** → **Hardware and Sound** → **Pen and Input Devices** (Creion și dispozitive de intrare).
- 2 Pe fila **Touch Pointer**, selectați sau deselectați căsuța **Show the touch pointer when I'm interacting with items on the screen** (Afișare touch pointer-ul atunci când interacționez cu elemente de pe ecran).
- 3 Faceți clic pe **OK**.

Windows® XP

- 1 Faceți clic pe **Start**  → **Control Panel** → **Printers and Other Hardware** → **Pen and Input Devices**.
- 2 Pe fila **Touch Pointer**, selectați sau deselectați căsuța **Show the touch pointer when I'm interacting with items on the screen** (Afișare touch pointer-ul atunci când interacționez cu elemente de pe ecran).
- 3 Faceți clic pe **OK**.



Pornirea sau oprirea touch pointer-ului de la bara de activități

- 1 Utilizați degetul pentru a apăsa și a menține apăsată bara de activități.
- 2 Indicați **Toolbar** (Bare de instrumente) și apoi apăsați pe **Touch Pointer**.
- 3 Pentru a porni sau a opri touch pointer-ul, apăsați pe pictograma **Touch Pointer** de pe bara de activități.

Utilizarea unui dispozitiv de indicare USB (mouse)

De obicei calculatorul dvs. detectează automat și instalează driverele pentru mouse-ul dvs. atunci când mouse-ul este conectat la un port USB.

 **NOTĂ:** Anumiți muși s-ar putea să nu fie detectați automat de calculatorul dvs. Apoi trebuie să instalați driverele adecvate în mod manual.

 **PENTRU MAI MULTE INFORMAȚII:** Pentru a afla mai multe despre utilizarea unui dispozitiv de indicare USB, consultați ghidul fabricantului dispozitivului de indicare pentru mai multe informații. De asemenea, consultați Asistență și suport Windows: faceți clic pe **Start**  sau  → **Help and Support**.

Depanarea unui dispozitiv de indicare USB

S-ar putea să fie necesar să reactivați dispozitivul de indicare USB dacă apare una dintre următoarele probleme:

- Indicatorul se mișcă anormal.
- Indicatorul nu răspunde atunci când deplasați dispozitivul de indicare.
- Nu se întâmplă nimic atunci când faceți clic pe dispozitivul de indicare.
- Dispozitivul de indicare nu mai funcționează după câteva minute de utilizare.

Restabilirea sistemului poate fi efectuată dacă nu reușiți să reactivați dispozitivul de indicare USB.

Pentru mai multe informații despre Restabilire sistem consultați „Utilizarea System Restore în Microsoft® Windows®” la pagina 267



SUGESTIE: Dacă aveți în continuare probleme cu dispozitivul de indicare, verificați driverul software al dispozitivului. S-ar putea să fie necesară să reinstalați driverul. Consultați „Cum se determină dacă un driver de dispozitiv este sursa unei probleme cu dispozitivul” la pagina 81.

Tastatura



Tastatura dumneavoastră oferă diferite seturi de taste pentru a efectua diferite seturi de funcții:

- Taste alfanumerice pentru tastarea literelor, numerelor, punctuației și simbolurilor
- Taste de control pentru efectuarea anumitor acțiuni: <Ctrl>, <Alt>, <Esc>, și tasta cu logo-ul Windows
- Taste funcționale, etichetate <F1>, <F2>, <F3> și așa mai departe, pentru efectuarea de activități specifice
- Taste de navigare pentru deplasarea cursorului în documente: <Home>, <End>, <Page Up>, <Page Down>, <Delete>, <Insert > și taste săgeată
- Keypad numeric de cifre grupate asemănător cu cele de pe o mașină de calculat (Tastatura numerică de pe majoritatea calculatoarelor portabile este integrată în tastele alfanumerice.)

Personalizarea tastaturii

Puteți să reglați setările tastaturii pentru a:

- Schimba întârzierea înainte de repetarea caracterelor de pe tastatură.
- Schimba viteza la care caracterele tastaturii se repetă.
- Schimba rata de clipire a cursorului.
- Personaliza secvențele de taste pentru limbile tastaturii.

Windows Vista

- 1 Faceți clic pe **Start**  → **Control Panel** → **Hardware and Sound** → **Keyboard** (Tastatură).
- 2 Reglați setările tastaturii pe care doriți să le schimbați și faceți clic pe **OK**.

Windows XP

- 1 Click **Start**  → **Control Panel** → **Printers and Other Hardware** → **Keyboard** (Tastatură).
- 2 În fereastra **Keyboard Properties** (Proprietăți tastatură), reglați setările tastaturii pe care doriți să le schimbați și faceți clic pe **OK**.

Tastatură retroiluminată



NOTĂ: Calculatorul dvs. s-ar putea să nu suporte o caracteristică de tastatură retroiluminată.



Tastatura retroiluminată furnizează vizibilitate în medii închise prin iluminarea tuturor simbolurilor de pe taste.



Setări luminozitate tastatură/ touch pad — Apăsați <Fn>și tasta săgeată dreapta pentru a comuta între cele trei stări de iluminare (în ordinea dată).

Cele trei stări de iluminare sunt:

- 1 luminozitate maximă tastatură/touch pad.
- 2 luminozitate medie tastatură/touch pad.
- 3 fără iluminare.

Schimbarea limbii tastaturii

Windows Vista

- 1 Faceți clic pe **Start**  → **Control Panel** → **Clock, Language, and Region** (Ceas, limbă și regiune) → **Regional and Language Options** (Opțiuni regionale și lingvistice).
 - 2 Faceți clic pe **Change keyboards or other input methods** (Schimbare tastaturi sau alte metode de introducere).
 - 3 Pe fila **Keyboards and Languages** (Tastaturi și limbi), faceți clic pe **Change keyboards** (Schimbare tastaturi).
 - 4 În **Installed services** (Servicii instalate), faceți clic pe **Add** (Adăugare).
 - 5 Faceți clic pe limba pe care doriți să o adăugați, selectați serviciile de text pe care doriți să le adăugați și apoi faceți clic pe **OK**.
-  **NOTĂ:** Dacă Bara lingvistică nu este vizibilă, faceți clic dreapta pe bara de aplicații, indicați **Toolbars** și apoi faceți clic pe **Language bar** (Bară lingvistică).
- 6 Faceți clic pe butonul **Input language** (Limbă tastatură) de pe bara lingvistică.
 - 7 Selectați limba pe care doriți să o utilizați pentru tastatură.
 - 8 Faceți clic pe butonul **Keyboard layout** (Aspect tastatură) și apoi selectați un aspect de tastatură.

Windows XP

- 1 Faceți clic pe **Start**  → **Control Panel** → **Date, Time, Language, and Regional Options** (Dată, oră, limbă și opțiuni regionale) → **Regional and Language Options**.
- 2 Pe fila **Regional Options** a ferestrei **Regional and Language Options**, selectați o limbă și faceți clic pe **OK**.

Utilizarea keypad-ului numeric pe un calculator portabil

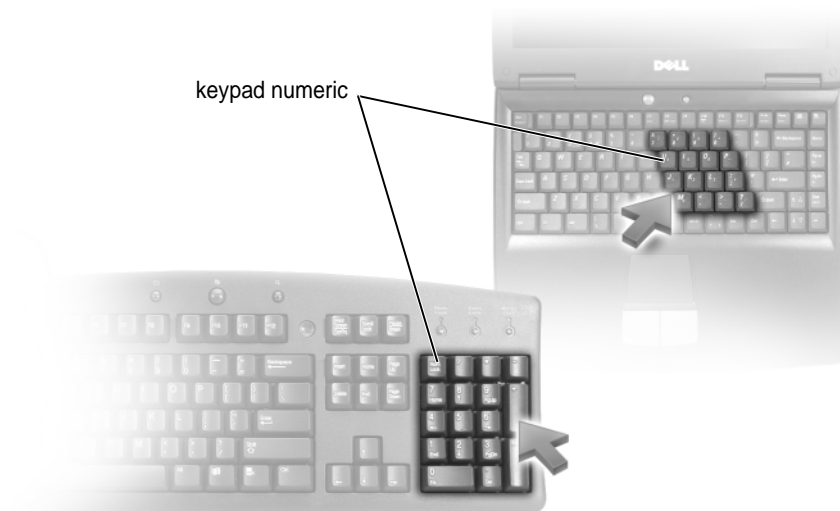

Calculatorul dumneavoastră portabil poate avea un keypad numeric integrat în tastatură. Keypad-ul corespunde cu keypad-ul unei tastaturi extinse.

- Pentru a tasta un număr sau un simbol, apăsați și mențineți apăsat <Fn> și apăsați pe tasta dorită.
- Pentru a activa keypad-ul numeric, apăsați <Num Lk>. Lumina  arată că keypad-ul este activ.
- Pentru a dezactiva keypad-ul numeric, apăsați <Num Lk> din nou.

Comenzi rapide generale de la tastatură

| | |
|---------------------------|---|
| <Ctrl><Shift><Esc> | Deschide fereastra Task Manager (Administrator activității). |
| <Fn><F8> | Afișează pictograme reprezentând toate opțiunile de afișare disponibile în mod curent (doar afișaj, doar monitor extern sau proiector, afișaj și proiector și așa mai departe). Evidențiați pictograma dorită pentru a comuta afișajul pe opțiunea respectivă. |
| <Fn> și tastă săgeată sus | Crește luminozitatea pe un afișaj integrat. |
| <Fn> și tastă săgeată jos | Reduce luminozitatea doar pe afișajul integrat (nu pe un monitor extern). |
| <Fn><Esc> | Activează un mod de gestionare a alimentării. Puteți să reprogramați această comandă rapidă de la tastatură pentru a activa un mod diferit de gestionare a alimentării utilizând fila Advanced (Avansat) din fereastra Power Options Properties (Proprietăți opțiuni alimentare). |
| <F2> | Redenumeste elementul selectat. |
| <F3> | Caută un fișier sau un dosar. |
| <F4> | Afișează Bara de adrese în Windows Explorer. |
| <F5> | Reîmprospătează fereastra activă. |
| <F6> | Comută prin elementele de ecran dintr-o fereastră sau de pe desktop. |
| <F10> | Activează bara de meniu în programul activ. |
| <Ctrl><c> | Copiază un element selectat. |
| <Ctrl><x> | Decupează un element selectat. |
| <Ctrl><v> | Lipește un element selectat. |
| <Ctrl><z> | Anulează o acțiune. |
| <Ctrl><a> | Selectează toate elementele dintr-un document sau o fereastră. |
| <Ctrl><F4> | Închide fereastra activă (în programe care vă permit să deschideți mai multe documente simultan). |

| | |
|----------------------------------|---|
| <Ctrl><Alt><Tab> | Utilizează tastele săgeată pentru a comuta între elementele deschise. |
| <Alt><Tab> | Comută între elemente deschise. |
| <Alt><Esc> | Comută prin elemente în ordinea în care acestea au fost deschise. |
| <Delete> | Șterge un element selectat și-l mută în Recycle Bin. |
| <Shift><Delete> | Șterge elementul selectat fără să-l mute în Recycle Bin mai întâi. |
| <Ctrl> și tastă săgeată dreapta | Deplasează cursorul la începutul următorului cuvânt. |
| <Ctrl> și tastă săgeată stânga | Deplasează cursorul la începutul cuvântului anterior. |
| <Ctrl> și tastă săgeată jos | Deplasează cursorul la începutul următorului paragraf. |
| <Ctrl> și tastă săgeată sus | Deplasează cursorul la începutul paragrafului anterior. |
| <Ctrl><Shift> cu o tastă săgeată | Selectează un bloc de text. |
| <Shift> cu orice tastă săgeată | Selectează mai mult de un element într-o fereastră sau de pe desktop sau selectează text dintr-un document. |
| Tasta logo Windows și <m> | Minimizează toate ferestrele deschise. |
| Tasta logo Windows și <Shift><m> | Restabilește toate ferestrele minimizezate. Această combinație de taste funcționează ca un comutator pentru a restabili ferestrele minimizezate ca urmare a utilizării combinației tastă logo Windows și <m>. |
| Tasta logo Windows și <e> | Lansează Windows Explorer. |
| Tasta logo Windows și <r> | Deschide caseta de dialog Run (Executare). |
| Tasta logo Windows și <f> | Deschide caseta de dialog Search Results (Rezultate căutare). |
| Tasta logo Windows și <Ctrl><f> | Deschide caseta de dialog Search Results-Computer (Rezultate căutare-Calculator) (în cazul în care calculatorul este conectat la o rețea). |
| Tasta logo Windows și <Pause> | Deschide caseta de dialog System Properties (Proprietăți sistem). |

Imprimante—Setări și drivere

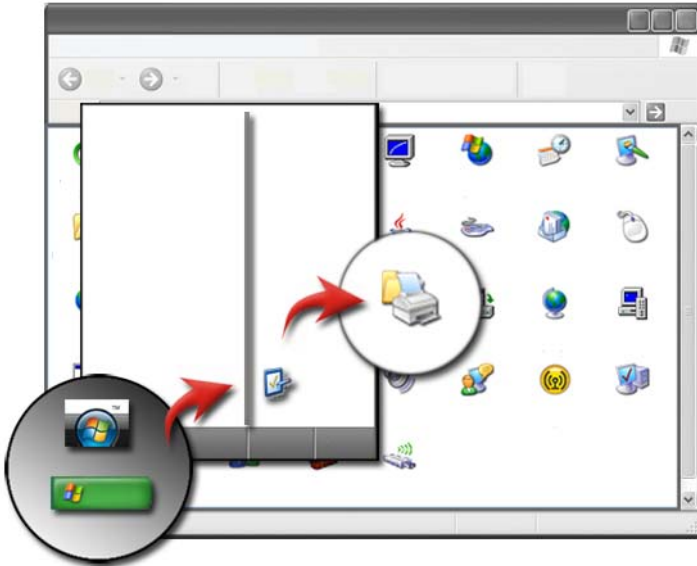



Accesarea informațiilor referitoare la imprimantă

Puteți găsi informații despre imprimantă (-e) cu ajutorul butonului **Start** (Pornire). Din meniul **Start**, faceți clic pe **Control Panel** (Tablou de control) pentru a accesa hardware-ul de pe calculatorul dumneavoastră, inclusiv o listă de imprimante conectate la calculator.

Consultați documentația producătorului imprimantei dumneavoastră pentru informații specifice hardware.



SUGESTIE: Adăugați o scurtătură la imprimanta dumneavoastră pe meniul Start. Pentru mai multe informații, consultați „Pictograme și scurtături pe desktop” la pagina 38. De asemenea, consultați Asistență și suport Microsoft® Windows®: faceți clic pe **Start**  sau  → **Help and Support** (Asistență și suport).

Schimbarea setărilor imprimantei

Setările imprimantei dumneavoastră determină calitatea de imprimare, opțiunile de finalizare (precum imprimarea față-verso) și utilizarea cernelii sau tonerului, dimensiunea suportată a hârtiei și așa mai departe.

Pentru Windows Vista®

- 1 Faceți clic pe **Start**  → **Control Panel** (Panou de control) → **Hardware and Sound** (Hardware și sunet) → **Printers and Faxes** (Imprimante și faxuri).

Pentru Windows® XP

Faceți clic pe **Start**  → **Control Panel** → **Printers and Other Hardware** (Imprimante și alt hardware) → **Printers and Faxes**.

- 2 Navigați prin lista de imprimante disponibile și faceți clic dreapta pe imprimanta dorită pentru a schimba setările.
- 3 Selectați fie **Properties** (Proprietăți) sau **Printing Preferences** (Preferințe imprimare). Modelul de imprimantă de care dispuneți va determina tipul de opțiuni pe care le puteți alege.
 - **Printing Preferences:** Utilizați filele din această fereastră pentru a selecta calitatea imaginii, a gestiona culoarea sau a configura efecte.
 - **Properties:** Utilizați filele din această fereastră pentru a vizualiza setările dumneavoastră curente și efectuați modificări la dispozitivul propriu-zis.



EXEMPLU: Dacă doriți să imprimați fotografiile de pe o cameră digitală pe hârtie foto, utilizați fila Quality Type (Tip calitate) pentru a selecta tipul de hârtie foto.

Configurarea imprimantelor

Puteți să conectați una sau mai multe imprimante la calculatorul dumneavoastră și să adăugați unul sau mai multe calculatoare la imprimanta dvs.

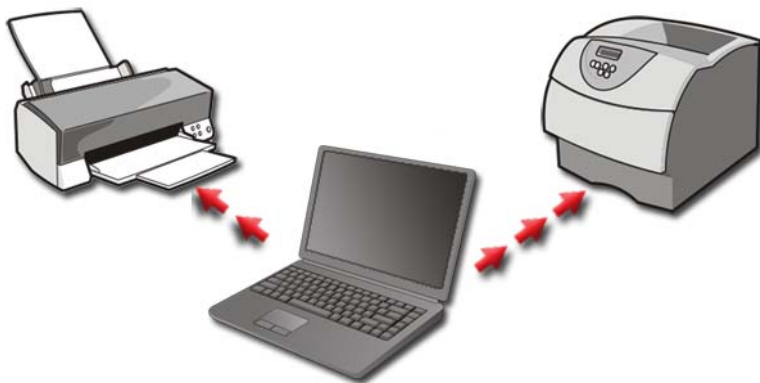

EXEMPLU: Aveți un calculator portabil pe care îl utilizați la serviciu și acasă. Dacă doriți să imprimați în ambele locații, puteți să instalați ambele imprimante pe calculatorul dumneavoastră.

Adăugarea unei imprimante

Windows Vista®

- 1 Faceți clic pe **Start**  → **Control Panel** → **Hardware and Sound** → **Printers** (Imprimante).

Pentru Windows XP

Faceți clic pe **Start**  → **Control Panel** → **Printers and Other Hardware** → **Printers and Faxes**.

- 2 Faceți clic pe **Add a Printer** (Adăugare imprimantă).
- 3 Urmați instrucțiunile de pe ecranul **Add Printer Wizard** (Asistent adăugare imprimantă).

Setare imprimantă implicită

Setați imprimanta pe care o utilizați cel mai frecvent ca imprimantă implicită. Pentru a seta o anumită imprimantă ca implicită, faceți clic dreapta pe pictograma imprimantei și selectați **Set as Default Printer** (Se stabilește ca imprimantă implicită). Un marcaj de verificare apare deasupra pictogramei imprimantei selectate ca implicită.

Partajarea imprimantelor pe o rețea

O imprimantă partajată este una care primește date de la mai mult de un calculator. O imprimantă partajată este numită de asemenea o imprimantă în rețea. Odată ce sunteți conectat la o imprimantă partajată pe rețea, puteți să o utilizați ca și cum ar fi atașată la calculatorul dumneavoastră.

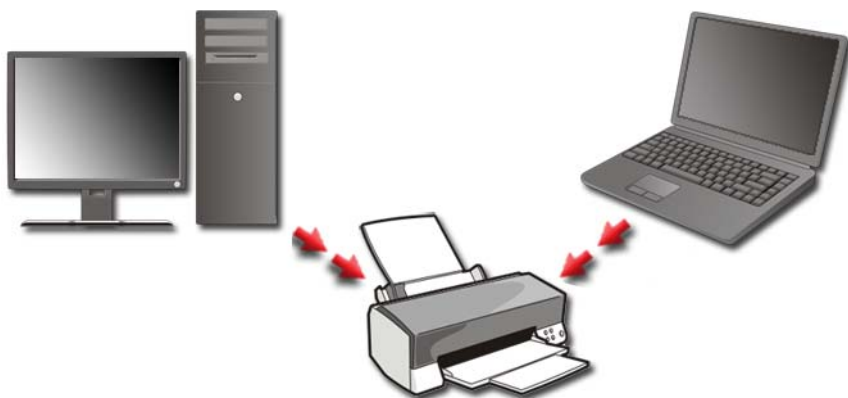

Pentru a partaja imprimanta dumneavoastră pe o rețea, trebuie să adăugați mai întâi un serviciu de rețea la calculator.

Pentru instrucțiuni asupra instalării unui serviciu de rețea, consultați „Rețele (LAN, Wireless, Bandă Largă Mobilă)” la pagina 153. Odată ce calculatorul este conectat la o rețea, puteți să adăugați imprimanta dumneavoastră la conexiunea respectivă.



PENTRU MAI MULTE INFORMAȚII: Pentru a afla mai multe despre conectarea la o rețea, consultați Asistență și suport Windows: faceți clic pe **Start**  sau  → **Help and Support**.

Instalarea unui driver de imprimantă

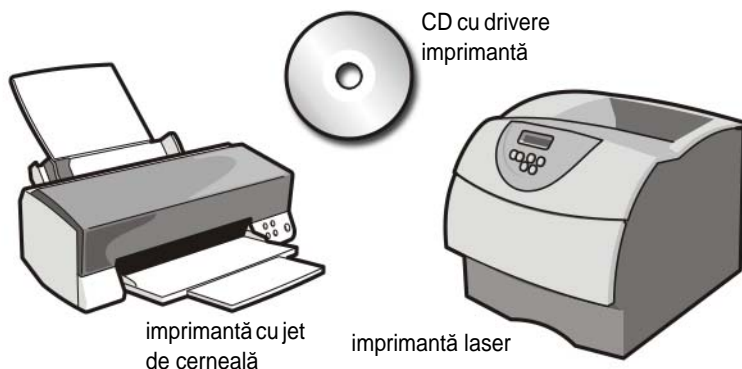

Un driver este un program care controlează un dispozitiv, cum ar fi o imprimantă și îi permite să interacționeze cu calculatorul. Toate dispozitivele necesită un program driver.

Driverele de imprimantă sunt livrate pe un CD împreună cu imprimanta.

S-ar putea să fie necesar să instalați sau să reinstalați driverele de imprimantă dacă:

- Actualizați sistemul dumneavoastră de operare
- Reinstalați sistemul dumneavoastră de operare
- Conectați sau instalați o imprimantă nouă

Pentru a instala un driver de imprimantă:

- 1 Introduceți suportul *Drivers and Utilities* (Drivere și utilitare).

Dacă utilizați pentru prima dată suportul *Drivers and Utilities*, continuați cu pasul 2. Dacă nu, continuați cu pasul 5.

- 2 Atunci când pornește programul de instalare *Drivers and Utilities*, urmați solicitările de pe ecran.



NOTĂ: În majoritatea cazurilor, programul *Drivers and Utilities* pornește automat. În caz contrar, porniți Windows Explorer, faceți clic pe directorul unității media pentru a afișa conținutul suportului și apoi faceți dublu clic pe fișierul **autorcd.exe**.

- 3 Atunci când apare fereastra **InstallShield Wizard Complete**, scoateți suportul *Drivers and Utilities* și faceți clic pe **Finish** (Terminare) pentru a reporni calculatorul.

- 4 Atunci când vedeți desktop-ul Windows, reintroduceți suportul *Drivers and Utilities*.
- 5 Atunci când apare ecranul **Welcome Dell System Owner** (Bun venit proprietarului de sistem Dell), faceți clic pe **Next** (Continuare).

Un mesaj apare, declarând că programul *Drivers and Utilities* detectează hardware în calculatorul dumneavoastră.



SUGESTIE: Driverele utilizate de calculator sunt afișate automat în fereastra *My Drivers—The Resource CD has identified these components in your system* (Driverele mele—ResourceCD a identificat aceste componente în sistemul dumneavoastră).



NOTĂ: Meniul *Drivers and Utilities* afișează drivere doar pentru hardware care este deja instalat în calculatorul dumneavoastră. Dacă ați instalat hardware suplimentar, s-ar putea ca driverele pentru noul hardware să nu fie afișate. Dacă acele drivere nu sunt afișate, ieșiți din programul *Drivers and Utilities*, închideți toate programele și reporniți calculatorul. Pentru informații despre driverul dispozitivului, consultați documentația care însoțește dispozitivul.

- 6 Faceți clic pe driverul pe care doriți să-l reinstalați și urmați instrucțiunile de pe ecran.

Dacă un anumit driver nu este listat, driverul respectiv nu este necesar pentru sistemul dumneavoastră de operare.

Unități și medii de stocare



Eliberarea spațiului pe unitatea hard disk

Microsoft® Windows Vista® rezervă spațiu de aproximativ 1 GB pe o unitate hard disk pentru funcțiile sistemului de operare, lăsând spațiul rămas pentru alte operații standard.

Pentru a determina cantitatea de spațiu pe disponibilă pentru operații standard, faceți clic pe **Start**  → **Computer** (Calculator). Apare o listă de unități și dispozitive de stocare. Spațiul liber pe unitatea C (unitatea hard disk) este afișat.

Stocare în umbră

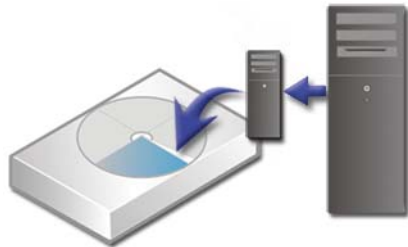

Shadow Storage (Stocare în umbră) este spațiul rezervat pe unitatea hard disk pentru efectuarea unei Restabiliri de sistem (consultați „Utilizarea System Restore în Microsoft® Windows®” la pagina 267).



Pentru a determina cantitatea de spațiu pe unitatea hard disk utilizată de Shadow Storage:

- 1 Faceți clic pe **Start**  → **All Programs** (Toate programele) → **Accessories** (Accesorii).
- 2 Faceți clic dreapta pe **Command Prompt**.
- 3 Faceți clic pe **Run as administrator**.
- 4 Dacă apare o fereastră solicitându-vă permisiunea de a continua, faceți clic pe **Continue**.
- 5 Tastați următoarele:
`vssadmin list shadowstorage.`
- 6 Apăsați <Enter>.
Command Prompt afișează cantitatea de spațiu utilizată de Shadow Storage.

Reducerea spațiului utilizat de Shadow Storage pe unitatea hard disk

- 1 Faceți clic pe **Start**  → **All Programs** (Toate programele) → **Accessories** (Accesorii).
- 2 Faceți clic dreapta pe **Command Prompt**.
- 3 Faceți clic pe **Run as administrator**.
- 4 Dacă apare o fereastră solicitându-vă permisiunea de a continua, faceți clic pe **Continue**.
- 5 Tastați următoarele:
vssadmin resize shadowstorage /On=C: /Maxsize=[spațiul maxim pe care îl veți aloca pentru Shadow Storage]
- 6 Apăsați <Enter>.
- 7 Faceți clic pe **Start**  → **Computer** → **Local Disk** (Disc local) (C:) pentru a confirma că a fost alocat spațiu mai puțin pe unitatea hard disk pentru Shadow Storage.



NOTĂ: consultați Asistență și suport Windows pentru informații asupra dimensiunilor optime și minime pentru această zonă de stocare.

Unitate cu semiconductori (SSD)

O unitate cu semiconductori (SSD) este un dispozitiv de stocare a datelor care utilizează memorie cu semiconductori pentru a stoca date persistente. Termenul de semiconductor provine din electricitate și se referă la circuitele electronice care sunt fabricate complet din semiconductori în timp ce unitățile hard disk utilizează un mediu de stocare magnetic.

Spre deosebire de cardurile de memorie flash, un SSD emulează o unitate hard disk, înlocuind-o astfel cu ușurință în majoritatea aplicațiilor. Un SSD care utilizează SRAM (Memorie cu acces aleatoriu static) sau DRAM (Memorie cu acces aleatoriu dinamic), în loc de o memorie flash, este adesea numit o unitate RAM.

Instalare drivere pentru unități media

Un driver este un program care controlează unitatea dvs. media. Este posibil să fie necesar să instalați drivere dacă:

- Actualizați sistemul dumneavoastră de operare.
- Reinstalați sistemul dumneavoastră de operare.
- Conectați sau instalați un dispozitiv nou.



SUGESTIE: Trebuie să fiți conectat cu privilegii de administrator pentru a efectua sarcinile menționate în această secțiune.

Cum se determină dacă un driver de dispozitiv este sursa unei probleme cu dispozitivul

- 1 Faceți clic pe **Start**  și clic dreapta pe **Computer**.
- 2 Faceți clic pe **Proprietăți** → **Manager dispozitive**.
- 3 Dacă apare o fereastră solicitându-vă permisiunea de a continua, faceți clic pe **Continuă**.
- 4 Parcurgeți în jos lista pentru a vedea dacă există un dispozitiv cu un semn de exclamație (un cerc galben cu un [!]) pe pictograma dispozitivului.

Dacă un semn de exclamație este alături de numele dispozitivului, s-ar putea să fie necesar să reinstalați sau să actualizați driverul.

Înlocuirea unui driver cu o versiune anterioară a acestuia

Dacă o problemă apare pe calculatorul dv. după ce instalați sau actualizați un driver, utilizați Windows Device Driver Rollback (Revenire driver dispozitiv Windows).

- 1 Faceți clic pe **Start**  și clic dreapta pe **Computer**.
- 2 Faceți clic pe **Proprietăți** → **Manager dispozitive**.
- 3 Faceți clic dreapta pe dispozitivul pentru care a fost instalat driverul nou și faceți clic pe **Properties** (Proprietăți).
- 4 Faceți clic pe fila **Drivere** → **Roll Back Driver** (Revenire driver).

Dacă Device Driver Rollback (Revenire driver dispozitiv) nu rezolvă problema, utilizați Restabilire sistem (consultați „Utilizarea System Restore în Microsoft Windows[®]” la pagina 267) pentru a readuce computerul la starea anterioară instalării driverului nou.

Utilizarea suportului Drivere și utilitare pentru a reinstala un driver

- 1 Cu desktop-ul Windows afișat, introduceți suportul *Drivers and Utilities* (Drivere și utilitare).
Dacă utilizați pentru prima dată suportul *Drivers and Utilities*, mergeți la pasul 2. Dacă nu, mergeți la pasul 5.
- 2 Atunci când pornește programul de instalare de pe suportul *Drivers and Utilities*, urmați solicitările de pe ecran.
- 3 Atunci când apare fereastra **InstallShield Wizard Complete**, scoateți suportul *Drivers and Utilities* și faceți clic pe **Finish** (Terminare) pentru a reporni calculatorul.
- 4 Atunci când vedeți desktop-ul Windows, reintroduceți suportul *Drivers and Utilities*.
- 5 În ecranul **Welcome Dell System Owner** (Bun venit proprietarului de sistem Dell), faceți clic pe **Next** (Continuare).

Un mesaj apare, declarând că suportul *Drivers and Utilities* detectează hardware în computerul dumneavoastră.

Driverule utilizate de calculator sunt afișate automat în fereastra **Driverule mele—Suportul Drivers and Utilities a identificat aceste componente în sistemul dumneavoastră**.

 **SUGESTIE:** Driverul pentru dispozitivele instalate suplimentar probabil nu sunt incluse pe suportul Drivers and Utilities. Consultați documentația care însoțește dispozitivul pentru informații despre driverul pentru dispozitivul respectiv.

- 6 Faceți clic pe driverul pe care doriți să-l reinstalați și urmați instrucțiunile de pe ecran.

Reinstalarea manuală a unui driver

- 1 Descărcați driverul pentru dispozitiv pe unitatea dvs. hard disk.
- 2 Faceți clic pe **Start**  și clic dreapta pe **Computer**.
- 3 Faceți clic pe **Proprietăți** → **Manager dispozitive**.
- 4 Faceți dublu clic pe tipul de dispozitiv pentru care instalați driverul (de exemplu, **Audio** sau **Video**).
- 5 Faceți dublu clic pe numele dispozitivului pentru care instalați driverul.
- 6 Faceți clic pe fila **Driver** → **Actualizare driver** → **Răsfoire computer pentru software de driver**.
- 7 Faceți clic pe **Browse** și răsfoiți până în locația în care ați copiat anterior fișierele driver.
- 8 Atunci când apare numele driverului adecvat, faceți clic pe numele driverului → **OK** → **Următorul**.
- 9 Faceți clic pe **Terminare** și reporniți computerul.

 **SUGESTIE:** Site-ul web Dell Support de la support.dell.com și suportul *Drivers and Utilities* furnizează drivere aprobate pentru calculatoare Dell. Dacă instalați dispozitive obținute de la alte surse, computerul dumneavoastră ar putea să nu funcționeze corect.

Probleme de unitate



AVERTISMENT: Înainte de a iniția orice procedură indicată în această secțiune, urmați instrucțiunile de siguranță care însoțesc calculatorul dvs.

ASIGURAȚI-VĂ CĂ MICROSOFT WINDOWS RECUNOAȘTE UNITATEA — Faceți clic pe **Start** → **My Computer** (Calculatorul meu). Dacă unitatea nu este listată, contactați Dell (consultați „Cum se poate contacta Dell” la pagina 343).

TESTAȚI UNITATEA —

- Introduceți alt CD, DVD, sau Blu-ray Disc® (BD) pentru a elimina posibilitatea ca suportul original să fie defect.
- Introduceți un disc de pornire și reporniți calculatorul.

ȘTERGEȚI UNITATEA SAU DISCUL — Consultați documentația pentru utilizator care însoțește calculatorul.

PENTRU UNITĂȚI CU AXURI ȘI/SAU TĂVI, ASIGURAȚI-VĂ CĂ SUPORTUL ESTE FIXAT PE AX

PENTRU UNITĂȚI CARE UTILIZEAZĂ ÎNCĂRCAREA ÎN SLOTURI, ASIGURAȚI-VĂ CĂ SUPORTUL SE AFLĂ COMPLET ÎN SLOT

VERIFICAȚI CONEXIUNILE CABLULUI

EXECUTAȚI DEPANATORUL HARDWARE — Consultați „Depanator hardware Windows” la pagina 285.

EXECUTAȚI DELL DIAGNOSTICS — Consultați „Rularea Dell Diagnostics” la pagina 286.

Probleme cu unitatea optică



NOTĂ: Vibrația unității optice la viteză mare este normală și poate cauza zgomot, care nu indică un defect în unitate sau suport.



NOTĂ: Datorită diferitelor regiuni internaționale și a formatelor de disc diferite, nu toate DVD-urile funcționează în toate unitățile DVD.

Probleme la scrierea pe o unitate media

ÎNCHIDEȚI ALTE PROGRAME

SCHIMBAȚI VITEZA DE SCRIERE LA O RATĂ MAI MICĂ — Consultați fișierele de ajutor pentru software-ul CD, DVD sau BD.

Sertarul unității nu poate ieși (pentru unități care nu se încarcă în slot)

- 1** Asigurați-vă că calculatorul este închis.
- 2** Îndreptați o agrafă pentru hârtie și introduceți un capăt în orificiul de deschidere din partea frontală a unității și apoi împingeți puternic până când sertarul este parțial scos.
- 3** Trageți ușor sertarul până se oprește.

Unitatea produce un sunet ca de scârțâit sau măcinare

- Asigurați-vă că sunetul nu este cauzat de un program.
- Asigurați-vă că discul este introdus corect.

Probleme cu unitatea hard disk

LĂSAȚI CALCULATORUL SĂ SE RĂCEASCĂ ÎNAINTE SĂ-L PORNIȚI — O unitate hard disk caldă poate împiedica sistemul de operare să pornească. Încercați să lăsați calculatorul să revină la temperatura camerei înainte să-l porniți.

EXECUTAȚI VERIFICAREA DISCULUI —

Windows Vista®

1 Faceți clic pe **Start**  → **Computer**.

Pentru Windows® XP:

Faceți clic pe **Start**  → **My Computer**.

2 Faceți clic dreapta pe **Local Disk (C:)**.

3 Faceți clic pe **Proprietăți** → **Instrumente** → **Verificare acum**.



NOTĂ: Este posibil să apară fereastra **Control cont utilizator**. Dacă aveți drept de administrator pe computer, faceți clic pe **Continuare**; în caz contrar, contactați administratorul dumneavoastră pentru a continua acțiunea dorită.

4 Faceți clic pentru a selecta **Scan for and attempt recovery of bad sectors** (Scanare și recuperare sectoare defecte) și apoi faceți clic pe **Start**.

Lucrul cu RAID

O matrice redundanță de discuri independente (RAID) este o configurație de stocare pe disc care crește performanța sau redundanța datelor. Există patru niveluri RAID de bază discutate în această secțiune.



NOTĂ: RAID necesită unități hard disk multiple. Numărul de unități hard disk necesare variază în funcție de configurația RAID.

- RAID nivel 0 este recomandat pentru performanță superioară (debit rapid).
- RAID nivel 1 este recomandat pentru utilizatori care au nevoie de un nivel ridicat al integrității datelor.
- RAID nivel 0+1 este recomandat pentru performanță superioară și integritate a datelor
- RAID nivel 5 este recomandat pentru performanță superioară și toleranță la erori.



PENTRU MAI MULTE INFORMAȚII: Calculatorul dvs. poate suporta alte niveluri RAID (5, 10, 50). Pentru informații despre aceste niveluri, consultați support.dell.com.

RAID nivel 0



ANUNȚ: RAID nivel 0 nu asigură redundanță. Prin urmare, o eroare a unui disc cauzează pierderea tuturor datelor. Efectuați copii de siguranță cu regularitate pentru a vă proteja datele.

RAID nivel 0 utilizează *segmentarea* datelor pentru a furniza o viteză mare de acces a datelor. Segmentarea datelor scrie segmente consecutive, sau linii, de date în mod secvențial pe unitatea (-ățile) fizică (-e) pentru a crea o unitate virtuală de mari dimensiuni. Aceasta permite uneia dintre unități să citească date în timp ce altă unitate caută și citește următorul bloc.

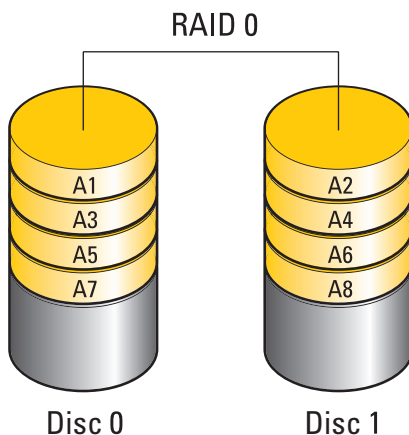

RAID 0 utilizează capacitățile de stocare complete ale ambelor unități. De exemplu, două unități hard disk 120-GB se combină pentru a furniza un spațiu pe disc de 240 GB în vederea stocării datelor.



NOTĂ: Într-o configurație RAID 0, dimensiunea configurației este egală cu dimensiunea celei mai mici unități înmulțită cu numărul de unități din configurație.

RAID nivel 1

RAID nivel 1 utilizează *mirroring* de date pentru a îmbunătăți integritatea datelor. Când datele sunt scrise pe unitatea principală, datele sunt de asemenea duplicate, sau oglindite, pe a doua unitate din configurație. RAID 1 sacrifică viteze mari de acces la date pentru redundanța datelor.

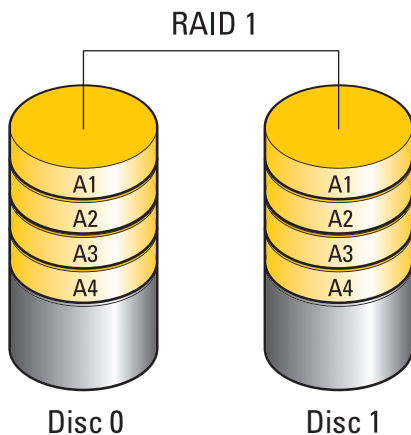

Dacă are loc o eroare a discului, operațiile de citire și scriere sunt direcționate către unitatea rămasă. O unitate de schimb poate fi apoi reconstruită utilizând datele din unitatea rămasă.



NOTĂ: Într-o configurație RAID 1, dimensiunea configurației este egală cu dimensiunea celei mai mici unități din configurație.

Configurație RAID nivel 0+1

O matrice RAID 0+1 combină viteza mare de acces la date a unei matrici RAID nivel 0 și protecția datelor (redundanța) unei oglinzi RAID nivel 1 segmentând datele pe două unități și oglindind datele segmentate pe un al doilea set de două unități.

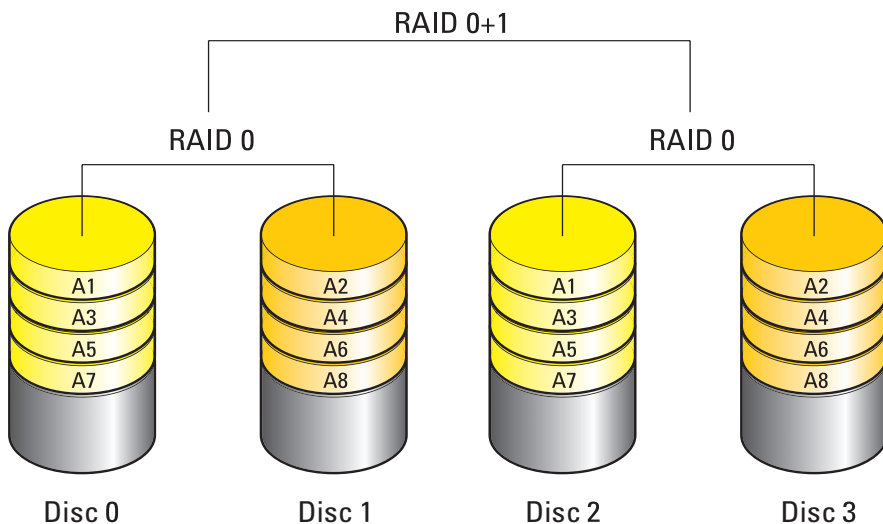

Dacă are loc o eroare a discului, următoarele operații de citire și scriere sunt direcționate către celelalte unități supraviețuitoare. O unitate de schimb poate fi apoi reconstruită utilizând datele din unitățile supraviețuitoare. De asemenea, deoarece datele sunt duplicate pe unitățile primare și suplimentare, patru unități RAID nivel 1 de 120 GO au colectiv maxim 240 GO pe care să stocheze date.

Configurație RAID nivel 5

RAID nivel 5 utilizează paritatea datelor. RAID nivel 5 segmentează atât datele cât și informațiile despre paritate pe trei sau mai multe unități. Acesta furnizează segmentarea datelor la nivel de octet și de asemenea informații de corecție eroare de segmentare (matrice paritate rotativă). Aceasta rezultă în performanță excelentă și toleranță bună la eroare.

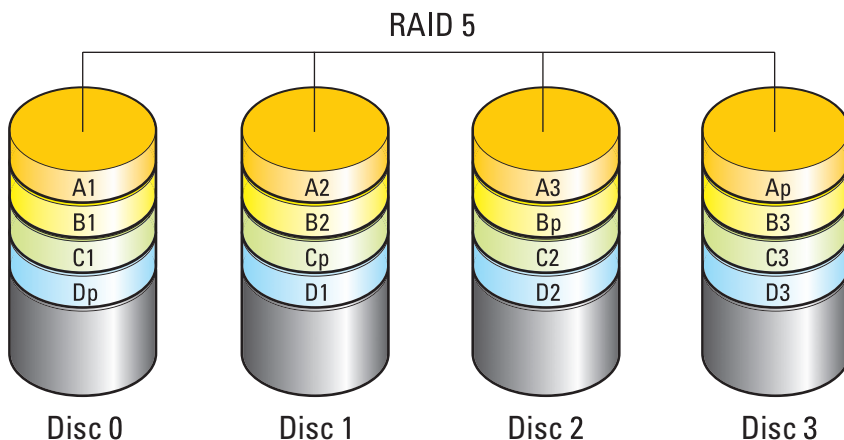

Dacă are loc o eroare a discului, următoarele operații de citire și scriere sunt direcționate către celelalte unități supraviețuitoare. O unitate de schimb poate fi apoi reconstruită utilizând datele din unitățile supraviețuitoare. De asemenea, deoarece datele sunt duplicate pe unitățile primare și suplimentare, patru unități RAID nivel 1 de 120 GO au colectiv maxim 360 GO pe care să stocheze date.

Setarea calculatorului în modul RAID activat

Înainte să creați o configurație RAID, trebuie să setați calculatorul dvs. în modul activat RAID.

- 1 Intrați în programul de configurare a sistemului (consultați „Intrarea în programul de configurare a sistemului” la pagina 314).
- 2 Apăsați tastele săgeată sus și jos pentru a evidenția **Drives** (Unități) și apoi apăsați <Enter>.
- 3 Apăsați tastele săgeată sus și jos pentru a evidenția unitatea hard disk aplicabilă și apoi apăsați <Enter>.
- 4 Apăsați pe tastele săgeată stânga și dreapta pentru a evidenția **RAID On (Pornit)** și apoi apăsați <Enter>.

- 5 Repetați procesul, după cum este necesar, pentru fiecare unitate hard disk.
 -  **NOTĂ:** Unitățile hard disk într-o configurație RAID trebuie să fie de mărime egală pentru a evita spațiul nealocat.
- 6 Apăsați <Esc>, apăsați tastele săgeată stânga și dreapta pentru a evidenția **Save/Exit** (Salvare/Ieșire) și apoi apăsați <Enter> pentru a părăsi programul de configurare sistem și reluați procesul de pornire.

Configurarea RAID

Calculatorul dumneavoastră poate fi configurat pentru RAID, chiar dacă nu ați selectat o configurație RAID atunci când a fost achiziționat calculatorul. Aceasta poate fi efectuată înainte sau după ce sistemul de operare este instalat.

În funcție de calculatorul dvs., veți utiliza programele NVIDIA (consultați „Utilizarea utilităților NVIDIA” la pagina 91) sau Intel (consultați „Utilizarea utilităților Intel® RAID” la pagina 96) pentru a crea și a administra matrici RAID.

Utilizarea utilităților NVIDIA

Dacă sunt instalate pe sistemul dvs., consultați următoarele secțiuni pentru informații despre utilizarea utilităților NVIDIA.

- „Alocarea unităților la o matrice RAID înainte de instalarea sistemului de operare” la pagina 91.
- „Alocarea unităților noi la o matrice RAID cu sistemul de operare instalat” la pagina 93.
- „Ștergerea unei matrici RAID” la pagina 94.
- „Convertirea de la o configurație RAID la altă configurație RAID” la pagina 94.
- „Reconstruirea unei configurații RAID (doar RAID 1)” la pagina 95.

Alocarea unităților la o matrice RAID înainte de instalarea sistemului de operare



ANUNȚ: Următoarea procedură șterge toate datele de pe unitatea (-ățile) hard disk. Efectuați o copie de siguranță a datelor pe care doriți să le păstrați înainte de a continua.

- 1 Activați RAID pentru fiecare unitate hard disk aplicabilă de pe calculatorul dumneavoastră (consultați „Setarea calculatorului în modul RAID activat” la pagina 90).
- 2 Reporniți computerul.

- 3 Apăsați <Ctrl><n> atunci când sunteți solicitat să introduceți RAID BIOS.
Apare fereastra **Define a New Array** (Definire matrice nouă).



NOTĂ: Dacă apare logo-ul sistemului de operare, așteptați în continuare până când vedeți desktop-ul Microsoft Windows și apoi opriți calculatorul și încercați din nou.

- 4 Apăsați <Tab> pentru a naviga la câmpul **RAID Mode** (Mod RAID).
Pentru a crea o configurație RAID 0, utilizați tastele săgeată pentru a selecta **Striping** (Segmentare).
Pentru a crea o configurație RAID 1, utilizați tastele săgeată pentru a selecta **Mirroring** (Oglindire).

- 5 Apăsați <Tab> pentru a naviga la câmpul **Free Disks** (Discuri libere).
- 6 Utilizați tastele săgeată sus și jos pentru a selecta o unitate hard disk de inclus în matricea RAID și apoi utilizați tasta săgeată dreapta pentru a deplasa unitatea selectată din câmpul **Free Disks** în câmpul **Array Disks** (Discuri în matrice). Repetați acești pași pentru fiecare disc pe care doriți să-l includeți în matricea RAID.



NOTĂ: Numărul de unități suportate în fiecare matrice RAID variază, în funcție de calculatorul de care dispuneți.

- 7 După ce alocați unitățile hard disk la o matrice, apăsați <F9>.
Apare solicitarea **Clear disk data** (Ștergere date de pe disc).



ANUNȚ: Pierdeți toate datele de pe unitățile selectate în pasul următor. Efectuați o copie de siguranță a datelor pe care doriți să le păstrați înainte de a continua.

- 8 Apăsați <y> pentru a șterge toate datele din unitățile selectate.
Apare fereastra **Array List** (Listă matrice).

- 9 Pentru a revizui detaliile matricii pe care o configurați, utilizați tastele săgeată pentru a evidenția matricea în fereastra **Array Detail** (Detaliu matrice) și apăsați <Enter>.

Apare fereastra **Array Detail**.



NOTĂ: Pentru a șterge o matrice, utilizați tastele săgeată pentru a selecta matricea și apăsați <d>.

- 10 Apăsați <Enter> pentru a reveni la ecranul anterior.
- 11 Apăsați <Ctrl><x> pentru a ieși din RAID BIOS.

Alocarea unităților noi la o matrice RAID cu sistemul de operare instalat

Utilizați Nvidia MediaShield pentru a crea o configurație RAID doar când adăugați una sau mai multe unități hard disk la un calculator existent cu o singură unitate (non-RAID) și doriți să configurați unitatea (-ățile) nouă (-i) într-o matrice RAID.



ANUNȚ: Următoarea procedură șterge toate datele de pe unitatea (-ățile) hard disk. Efectuați o copie de siguranță a datelor pe care doriți să le păstrați înainte de a continua.

- 1 Activați RAID pe unitățile hard disk (consultați „Setarea calculatorului în modul RAID activat” la pagina 90).
- 2 După repornirea calculatorului, lansați Nvidia MediaShield.
- 3 Faceți clic pe **Create** (Creare) în **System Tasks** (Activități sistem).
Apare ecranul **NVIDIA Create Array Wizard** (Asistent creare matrice NVIDIA) și listează discurile care sunt disponibile pentru configurare.
- 4 Faceți clic pe **Next** → **Custom** (Personalizat) → **Next**.
- 5 Utilizați caseta cu listă verticală pentru a selecta **Striping** (RAID 0) sau **Mirroring** (RAID 1).
- 6 Executați clic pe **Next** (Următorul).

Apare fereastra **Free Disk Selection** (Selectare disc liber).



NOTĂ: Doar unitățile hard disk activate RAID sunt listate ca discuri libere.

- 7 Faceți clic pentru a selecta unitățile care vor alcătui configurația RAID, faceți clic pe **Next** și apoi faceți clic pe **Next** din nou.



NOTĂ: Numărul de unități suportate în fiecare matrice RAID variază, în funcție de calculatorul de care dispuneți.

Apare fereastra **Clearing System Data** (Ștergere date sistem în curs).





ANUNȚ: Opțiunea **Clear System Data** șterge toate datele de pe unitatea selectată. Efectuați o copie de siguranță a datelor pe care doriți să le păstrați înainte de a continua.

- 8 Faceți clic pe **Next** → **Finish** pentru a crea configurația RAID.
Fereastra utilitarului de administrare RAID MediaShield apare și listează matricea împreună cu toate celelalte unități hard disk instalate.

Ștergerea unei matrici RAID

Ștergerea unui volum RAID 1 împarte volumul în două unități hard disk non-RAID cu o o partiție și lasă orice date existente intacte.

 **ANUNȚ:** Ștergerea unui volum RAID 0 distruge toate datele de pe volum. Efectuați o copie de siguranță a datelor pe care doriți să le păstrați înainte de a continua.

 **ANUNȚ:** În cazul în care calculatorul dumneavoastră pornește în mod curent de pe RAID și ștergeți volumul RAID, calculatorul nu va porni.

- 1 Lansați Nvidia MediaShield.
- 2 Faceți clic pentru a selecta matricea pe care doriți să o ștergeți.
- 3 Faceți clic pe **Delete Array** (Ștergere matrice) în panoul **System Tasks**.
Apare ecranul **NVIDIA Delete Array Wizard**.
- 4 Executați clic pe **Next** (Următorul).
Apare un ecran de confirmare cu numele și dimensiunea matricii pe care ați marcat-o pentru ștergere.
- 5 Faceți clic pe **Finish** pentru a șterge configurația RAID.
Fereastra utilitarului de administrare RAID MediaShield apare și listează toate matricile rămase împreună cu toate celelalte unități hard disk instalate.

Convertirea de la o configurație RAID la altă configurație RAID

Puteți să schimbați starea curentă a discului sau matricii — de la segment la oglindă, de exemplu — fără a pierde date. De asemenea, puteți să adăugați unități hard disk la o matrice existentă.

Timpul necesar pentru convertirea unei matrici depinde de mai mulți factori, cum sunt viteza procesorului, tipul și dimensiunea unității hard disk utilizate și sistemul de operare.

 **ANUNȚ:** Unitățile hard disk suplimentare care vor fi utilizate în matrice nu trebuie să fie mai mici decât oricare dintre unitățile din configurația curentă.

- 1 Asigurați-vă că toate unitățile care vor fi utilizate în configurația RAID sunt activate RAID (consultați „Setarea calculatorului în modul RAID activat” la pagina 90).
- 2 Lansați Nvidia MediaShield.
- 3 Faceți clic pentru a selecta matricea pe care doriți să o convertiți.

- 4 Faceți clic pe **Convert Array** (Convertire matrice) în panoul **System Tasks**. Apare ecranul **NVIDIA Convert Array Wizard**.
- 5 Executați clic pe **Next** (Următorul).
- 6 În **RAID Mode Selection** (Selectare mod RAID), selectați **Mirroring** sau **Striping** din meniul vertical.
- 7 Executați clic pe **Next** (Următorul).
-  **ANUNȚ:** Pierdeți toate datele de pe unitățile selectate în pasul următor. Efectuați o copie de siguranță a datelor pe care doriți să le păstrați înainte de a continua.
- 8 În **Free Disk Selection** (Selectare disc liber), faceți clic pe căsuța de lângă unitatea (-ățile) hard disk pe care doriți să le includeți în matrice.
- 9 Faceți clic pe **Terminare**.
Fereastra utilitarului de administrare RAID MediaShield apare și afișează starea procesului de actualizare/migrare împreună cu toate celelalte unități hard disk instalare.

Reconstruirea unei configurații RAID (doar RAID 1)

Dacă una dintre unitățile hard disk dintr-o matrice RAID 1 are o eroare, puteți să reconstruiți matricea restaurând datele într-o unitate de schimb.

- 1 Lansați Nvidia MediaShield.
 - 2 Faceți clic pentru a selecta configurația dumneavoastră RAID (**Mirroring**) în fereastra utilitarului de administrare.
 - 3 Selectați **Rebuild Array** (Reconstruire matrice) în panoul **System Tasks**. Apare ecranul **NVIDIA Rebuild Array Wizard**.
 - 4 Executați clic pe **Next** (Următorul).
 - 5 Selectați unitatea hard disk pe care doriți să o reconstruiți făcând clic pe căsuța alăturată.
 - 6 Faceți clic pe **Next** → **Finish**.
Fereastra utilitarului de administrare RAID MediaShield apare și afișează starea procesului de reconstruire.
-  **NOTĂ:** Puteți să utilizați calculatorul în timp ce acesta reconstruiește matricea.

Utilizarea utilităților Intel® RAID

Dacă sunt instalate pe sistemul dvs., consultați următoarele secțiuni pentru informații despre utilizarea utilităților Intel.

- „Configurarea unei matrici RAID 0 sau RAID 1 înainte de instalarea sistemului de operare” la pagina 96.
- „Crearea unei configurații RAID nivel 0 cu sistemul de operare instalat” la pagina 97.
- „Crearea unei configurații RAID nivel 1 cu sistemul de operare instalat” la pagina 98.
- „Recuperarea în urma unei erori pe o singură unitate hard disk (RAID 1)” la pagina 99.
- „Migrarea la o configurație RAID nivel 0” la pagina 99.
- „Migrarea la o configurație RAID nivel 1” la pagina 100.

Configurarea unei matrici RAID 0 sau RAID 1 înainte de instalarea sistemului de operare



ANUNȚ: Pierdeți toate datele de pe unitățile hard disk atunci când creați o configurație RAID utilizând procedura următoare. Efectuați o copie de siguranță a datelor pe care doriți să le păstrați înainte de a continua.



ANUNȚ: Utilizați procedura următoare doar dacă reinstalați sistemul de operare. Nu utilizați următoarea procedură pentru a migra o configurație de stocare existentă într-o configurație RAID nivel 0.

- 1 Setezi calculatorul în modul activat RAID (consultați „Setarea calculatorului în modul RAID activat” la pagina 90).
- 2 Apăsați <Ctrl><i></i> atunci când vi se solicită să accesați utilitarul Intel RAID Option ROM.
- 3 Apăsați tastele săgeată sus și jos pentru a evidenția **Create RAID Volume** (Creare volum RAID) și apăsați <Enter>.
- 4 Introduceți un nume de volum RAID sau acceptați pe cel implicit și apăsați <Enter>.

Pentru RAID 0

- a Apăsați tastele săgeată sus și jos pentru a selecta **RAID0** (Stripe).



NOTĂ: Selectați dimensiunea liniei cea mai apropiată de dimensiunea medie a fișierului pe care doriți să-l stocați pe volumul RAID. Dacă nu cunoașteți dimensiunea medie a fișierului, alegeți 128 KB ca dimensiunea liniei.

- b Apăsați tastele săgeată sus și jos pentru a schimba dimensiunea liniei și apăsați <Enter>.

Pentru RAID 1

Apăsați tastele săgeată sus și jos pentru a selecta **RAID1** (Mirror).

- 5 Selectați capacitatea dorită pentru volum și apăsați <Enter>. Valoarea implicită este dimensiunea disponibilă maximă.
- 6 Apăsați <Enter> pentru a crea volumul.
- 7 Apăsați <y> pentru a confirma doriți să creați volumul RAID.
- 8 Confirmați dacă este afișată configurația corectă a volumului pe ecranul principal al utilitarului Intel RAID Option ROM.
- 9 Apăsați tastele săgeată sus și jos pentru a selecta **Exit** (Ieșire) și apăsați <Enter>.
- 10 Instalați sistemul de operare (consultați „Restabilirea sistemului de operare” la pagina 267).

Crearea unei configurații RAID nivel 0 cu sistemul de operare instalat



NOTĂ: Atunci când efectuați această operație, toate datele de pe unitățile RAID se vor pierde.

- 1 Setezi calculatorul în modul activat RAID (consultați „Setarea calculatorului în modul RAID activat” la pagina 90).
- 2 Faceți clic pe **Start** → **Programs** → **Intel(R) Matrix Storage Manager** → **Intel Matrix Storage Console**.



NOTĂ: Dacă nu vedeți o opțiune de meniu **Actions**, încă nu ați setat calculatorul la un mod activat RAID.

- 3 În meniul **Actions**, selectați **Create RAID Volume** pentru a lansa Asistentul de creare volum RAID și apoi faceți clic pe **Next**.
- 4 Pe ecranul **Select Volume Location** (Selectare locație volum), selectați prima unitate hard disk pe care doriți să o includeți în volumul RAID nivel 0 și apoi faceți clic pe săgeata dreapta.

- 5 Selectați o unitate hard disk secundară de inclus în volumul dvs. RAID nivel 0 și apoi faceți clic pe săgeata dreapta. Unitățile hard disk selectate apar în fereastra **Selected** (Selectat). Executați clic pe **Next** (Următorul).



NOTĂ: Pentru a adăuga a treia unitate hard disk în volumul RAID nivel 0, urmați pasul de mai sus după selectarea celei de-a treia unități hard disk.

- 6 În fereastra **Specify Volume Size** (Specificare dimensiune volum), faceți clic pe **Volume Size** (Dimensiune volum) dorită și apoi faceți clic pe **Next**.
- 7 Faceți clic pe **Finish** pentru a crea volumul sau faceți clic pe **Back** pentru a efectua modificări.

Crearea unei configurații RAID nivel 1 cu sistemul de operare instalat



NOTĂ: Atunci când efectuați această operație, toate datele de pe unitățile RAID se pierd.

- 1 Setati calculatorul în modul activat RAID (consultați „Setarea calculatorului în modul RAID activat” la pagina 90).
- 2 Faceți clic pe **Start** → **Programs** → **Intel(R) Matrix Storage Manager** → **Intel Matrix Storage Console**.



NOTĂ: Dacă nu vedeți o opțiune de meniu **Actions**, încă nu ați setat calculatorul la un mod activat RAID.

- 3 În meniul **Actions**, selectați **Create RAID Volume** pentru a lansa Asistentul de creare volum RAID.
- 4 Faceți clic pe **Next** în primul ecran.
- 5 Confirmați numele volumului, selectați **RAID 1** ca volumul RAID și apoi faceți clic pe **Next** pentru a continua.
- 6 Pe ecranul **Select Volume Location** (Selectare locație volum), faceți clic pe prima unitate hard disk pe care doriți să o utilizați și apoi faceți clic pe săgeata dreapta.
- 7 Faceți clic pe a doua unitate hard disk până când apar două unități în fereastra **Selected** și apoi faceți clic pe **Next**.
- 8 În fereastra **Specify Volume Size** (Specificare dimensiune volum), faceți clic pe **Volume Size** dorită și apoi faceți clic pe **Next**.
- 9 Faceți clic pe **Finish** pentru a crea volumul sau faceți clic pe **Back** pentru a efectua modificări.

- 10 Urmați procedurile Microsoft Windows pentru crearea unei partiții pe volumul RAID nou.

Recuperarea în urma unei erori pe o singură unitate hard disk (RAID 1)

 **NOTĂ:** Efectuați următorii pași doar după ce ați înlocuit unitatea hard disk defectă (consultați secțiunea „Drives” adecvată pentru calculatorul dumneavoastră).

- 1 Porniți sau reporniți calculatorul.
- 2 Apăsați <Ctrl><i> i </i> atunci când vi se solicită să accesați utilitarul Intel RAID Option ROM.
- 3 La **DEGRADED VOLUME DETECTED (VOLUM DETERIORAT DETECTAT)**, confirmați că noua unitate (non-RAID) este listată și apoi apăsați <Enter>.
- 4 La **Disk/Volume Information** (Informații disc/volum), confirmați că starea volumului este *Rebuild* (Reconstruire).

 **NOTĂ:** Volumele cu starea de *Rebuild* sunt reconstruite în sistemul de operare.

- 5 Apăsați tastele săgeată sus și jos pentru a selecta **Exit** (Ieșire) și apoi apăsați <Enter>.

Calculatorul pornește în sistemul de operare și începe să reconstruiască automat volumul RAID.

 **NOTĂ:** Puteți să utilizați calculatorul în timp ce acesta reconstruiește volumul RAID 1.

Migrarea la o configurație RAID nivel 0

- 1 Setati calculatorul în modul activat RAID (consultați „Setarea calculatorului în modul RAID activat” la pagina 90).
- 2 Faceți clic pe **Start** → **All Programs** → **Intel(R) Matrix Storage Manager** → **Intel Matrix Storage Console**.

 **NOTĂ:** Dacă nu vedeți o opțiune de meniu **Actions**, încă nu ați setat calculatorul la un mod activat RAID.

- 3 În meniul **Actions**, selectați **Create RAID Volume From Existing Hard Drive** (Creare volum RAID din unitate hard disk existentă) pentru a lansa Asistentul de migrare.
- 4 Faceți clic pe **Next** pe ecranul **Migration Wizard** (Asistent migrare).

- 5 Introduceți numele volumului RAID sau acceptați pe cel implicit.
- 6 Din caseta cu listă verticală, selectați **RAID 0** ca nivel RAID.
- 7 Selectați dimensiunea adecvată a liniei din caseta cu listă verticală și apoi faceți clic pe **Next**.

Dimensiunea liniei ar trebui să fie cea mai apropiată de dimensiunea medie a fișierului pe care doriți să-l stocați pe volumul RAID. Dacă nu cunoașteți dimensiunea medie a fișierului, alegeți 128 KB ca dimensiunea liniei.

- 8 Pe ecranul **Select Source Hard Drive** (Selectare unitate hard disk sursă), faceți dublu clic pe unitatea hard disk de pe care doriți să migrați și apoi faceți clic pe **Next**.

Această unitate ar trebui să fie unitatea hard disk care conține datele sau fișierele sistemului de operare pe care doriți să le păstrați pe volumul RAID.

- 9 Pe ecranul **Select Member Hard Drive** (Selectare unitate hard disk membru), faceți dublu clic pe unitatea (-ățile) hard disk pentru a selecta unitatea (-ățile) în vederea extinderii matricii de linii și faceți clic pe **Next**.
- 10 Pe ecranul **Specify Volume Size** (Specificare dimensiune volum), selectați **Volume Size** dorită și faceți clic pe **Next**.



ANUNȚ: În pasul următor, toate datele conținute pe unitatea membră sunt șterse.

- 11 Faceți clic pe **Finish** pentru a porni migrarea, sau faceți clic pe **Back** pentru a efectua schimbările.



NOTĂ: Puteți să utilizați calculatorul în mod normal în timpul procesului de migrare.

Migrarea la o configurație RAID nivel 1

- 1 Setați calculatorul în modul activat RAID (consultați „Setarea calculatorului în modul RAID activat” la pagina 90).
- 2 Faceți clic pe **Start** → **All Programs** → **Intel(R) Matrix Storage Manager** → **Intel Matrix Storage Console** pentru a lansa utilitarul Intel Storage.
 **NOTĂ:** Dacă nu vedeți o opțiune de meniu **Actions**, încă nu ați setat calculatorul la un mod activat RAID.
- 3 În meniul **Actions**, faceți clic pe **Create RAID Volume From Existing Hard Drive** pentru a lansa Asistentul de migrare.
- 4 Faceți clic pe **Next** pe primul ecran **Migration Wizard**.

5 Introduceți numele volumului RAID sau acceptați pe cel implicit.

6 Din caseta cu listă verticală, selectați **RAID 1** ca nivel RAID.



NOTĂ: Selectați unitatea hard disk pe care doriți să o utilizați ca unitate hard disk sursă (aceasta ar trebui să fie unitatea hard disk care conține datele sau fișierele sistemului de operare pe care doriți să-l mențineți pe volumul RAID).

7 Pe ecranul **Select Source Hard Drive** (Selectare unitate hard disk sursă), faceți dublu clic pe unitatea hard disk de pe care doriți să migrați și apoi faceți clic pe **Next**.

Această unitate ar trebui să fie unitatea hard disk care conține datele sau fișierele sistemului de operare pe care doriți să le păstrați pe volumul RAID.

8 Pe ecranul **Select Member Hard Drive**, faceți dublu clic pe unitatea hard disk pentru a selecta unitatea membru care doriți să funcționeze ca oglindă în configurație, și faceți clic pe **Next**.

9 Pe ecranul **Specify Volume Size**, selectați dimensiunea dorită a volumului și faceți clic pe **Next**.



ANUNȚ: În pasul următor, toate datele conținute pe unitatea membră sunt șterse.

10 Faceți clic pe **Finish** pentru a porni migrarea, sau faceți clic pe **Back** pentru a efectua schimbările.



NOTĂ: Puteți să utilizați calculatorul în mod normal în timpul procesului de migrare.

Închiderea calculatorului

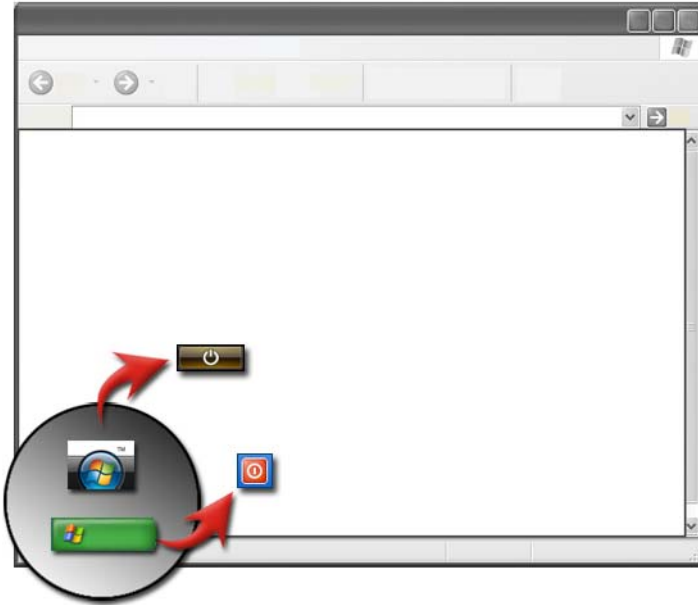

Asigurați-vă că închideți sistemul de operare Microsoft® Windows® înainte să opriți calculatorul.

Windows Vista®

- 1 Salvați și închideți toate fișierele deschise și închideți toate programele.
- 2 Faceți clic pe **Start**  și deplasați indicatorul mouse-ului la săgeata de lângă butonul de blocare.
- 3 Faceți clic pe **Shut Down** (Închidere).

Windows® XP

- 1 Salvați și închideți toate fișierele deschise și închideți toate programele.
- 2 Faceți clic pe **Start**  și apoi selectați meniul **Turn Off** (Oprire).
- 3 Apare caseta de dialog **Turn off computer**.
- 4 Faceți clic pe butonul **Turn Off** pentru a opri calculatorul.



SUGESTIE: În cazul în care calculatorul dumneavoastră nu funcționează corect, repornirea Windows rezolvă adesea problema.



PENTRU MAI MULTE INFORMAȚII: Pentru a afla mai multe despre închiderea corectă a calculatorului în Windows, consultați Asistență și suport Windows: faceți clic pe **Start**  or  → **Help and Support** (Asistență și suport).



NOTĂ: Sistemele de operare Windows pornesc automat atunci când porniți calculatorul.

Stări de închidere

Microsoft® Windows Vista®

- Sleep** Inactivarea este o stare sau un mod de reducere a consumului de energie. Inactivarea salvează toate documentele și programele deschise și permite calculatorului să revină rapid la funcționarea cu alimentare maximă (de obicei în câteva secunde) atunci când doriți să începeți să lucrați din nou.
- Shut Down** Utilizați închiderea doar atunci când trebuie să opriți alimentarea la calculator, de exemplu, atunci când doriți să adăugați memorie sau nu planificați să utilizați calculatorul timp de mai multe zile.

Windows® XP

- Standby** Oprirea temporară este o stare în care afișajul și unitățile hard disk se opresc, astfel încât calculatorul utilizează mai puțină energie. Atunci când doriți să utilizați calculatorul din nou, acesta revine rapid din oprirea temporară și desktop-ul este restabilit exact așa cum l-ați lăsat. Deoarece oprirea temporară nu salvează starea desktop-ului pe disc, o pană de curent în timpul opririi temporare poate cauza pierderea informațiilor nesalvate.
- Hibernation** Hibernarea este o stare în care calculatorul se închide pentru a reduce consumul de energie dar mai întâi salvează totul din memorie pe unitatea hard disk. Atunci când reporniți calculatorul, desktop-ul dumneavoastră este restabilit exact așa cum l-ați lăsat. Utilizați hibernarea pentru a reduce consumul de energie atunci când nu veți fi la calculator pentru o perioadă mare de timp atunci când lucrați.
- Shut Down** Utilizați închiderea atunci când trebuie să întrerupeți alimentarea la calculator. Această acțiune închide Windows astfel încât puteți să întrerupeți în siguranță alimentarea calculatorului.

Terminarea unui program care nu răspunde

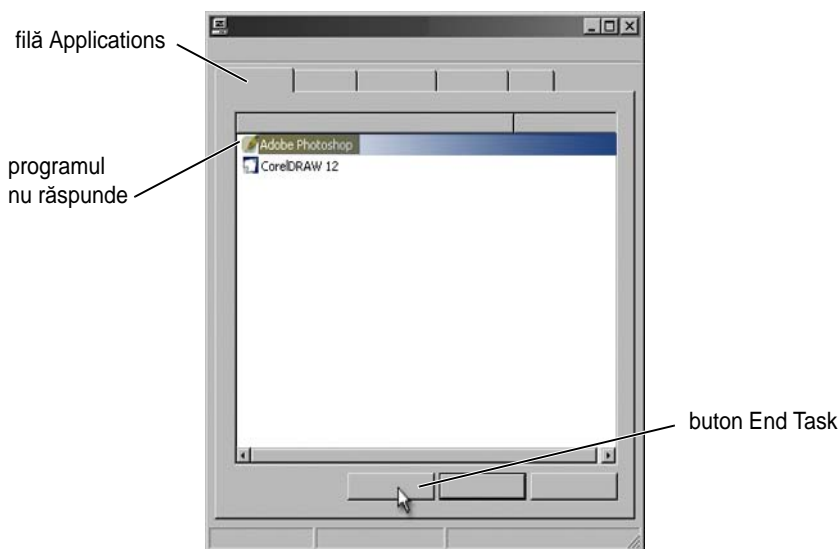

Dacă un program de pe calculator nu mai răspunde sau pare înghețat, Windows va încerca să găsească problema și să o repare automat. Pentru a continua lucrul, s-ar putea să fie necesar să închideți (terminați) programul. Puteți să terminați programul utilizând utilitarul Task Manager.

- 1 Faceți clic dreapta pe bara de activități și selectați **Task Manager** (Administrator activități).
- 2 Apare fereastra **Task Manager** (Administrator activități).
- 3 În fila **Applications** (Aplicații), selectați programul care nu răspunde și apoi faceți clic pe **End Task** (Închidere activitate).



NOTĂ: Toate datele introduse sau schimbările efectuate în programul respectiv și nesalvate vor fi pierdute.



PENTRU MAI MULTE INFORMAȚII: Pentru a afla mai multe despre Task Manager, consultați Asistență și suport Windows: faceți clic pe **Start**



sau



→ **Help and Support.**

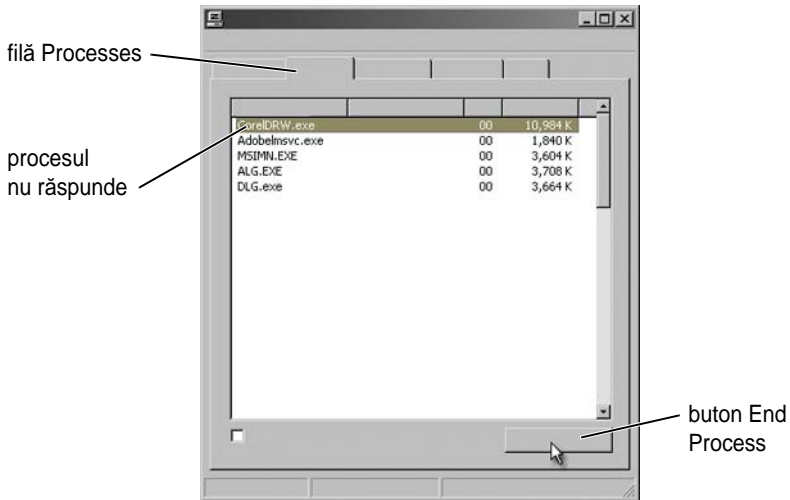

Terminarea unui proces care nu răspunde



Utilizați Task Manager pentru a închide (termina) procesele care nu mai răspund. Un proces poate fi un program, cum este Windows Explorer sau un serviciu, cum este MSTask.

- 1 Faceți clic dreapta pe bara de activități și faceți clic pe **Task Manager** → fila **Processes** (Procese).
- 2 În fila **Process**, selectați procesul care nu răspunde și apoi faceți clic pe **End Process** (Închidere proces).

 **SUGESTIE:** Aveți grijă când terminați procesul. Dacă terminați un proces asociat cu un program deschis, programul se va închide de asemenea și veți pierde toate datele nesalvate. Dacă terminați un proces asociat cu un serviciu de sistem, o parte a sistemului s-ar putea să nu funcționeze corect.

 **PENTRU MAI MULTE INFORMAȚII:** Pentru a afla mai multe despre ce trebuie făcut când un proces nu răspunde, consultați Asistență și suport Windows: faceți clic pe **Start**  or  → **Help and Support**.

Andocarea și detașarea calculatorului dumneavoastră portabil

Detașarea calculatorului dumneavoastră în timp ce funcționează—Hot Undocking

Advanced Configuration and Power Interface (Interfață avansată de configurare și gestionare a energiei) (ACPI) este o formă de gestionare a alimentării, care permite sistemului de operare să controleze alimentarea fiecărui dispozitiv atașat la calculator.

În cazul în care calculatorul dumneavoastră este activat ACPI, puteți să-l deconectați în timpul funcționării, fără să închideți aplicațiile sau programele deschise.

Pentru a determina dacă calculatorul este activat ACPI:

Windows Vista

- 1 Faceți clic pe **Start**  → **Control Panel** → **System and Maintenance** → **System** → **Device Manager** (Administrator dispozitive) (listat sub Tasks (Activități)).
- 2 Dacă apare o fereastră solicitându-vă permisiunea de a continua, faceți clic pe **Continue**.
- 3 Căutați **System devices** (Dispozitive sistem). În cazul în care calculatorul este activat ACPI, ACPI va apărea alături de numele dispozitivului.

Windows XP

- 1 Faceți clic pe **Start**  → **Control Panel** → **Performance and Maintenance** (Performanță și întreținere).
- 2 Faceți clic pe **Administrative Tools** (Instrumente administrative) → **Computer Management** (Gestionare calculator) → **Device Manager** (Administrator dispozitive).
SAU
Faceți clic pe **System** (Sistem) → **System Properties** (Proprietăți sistem) → **Hardware** → **Device Manager**.
- 3 Căutați **System devices** (Dispozitive sistem). În cazul în care calculatorul este activat ACPI, ACPI va apărea alături de numele dispozitivului.



PENTRU MAI MULTE INFORMAȚII: Pentru a afla mai multe despre detașarea calculatorului dumneavoastră portabil, consultați documentația care însoțește calculatorul și documentația care însoțește stația de andocare.

Detașarea fără închidere

- 1 Salvați toate fișierele deschise.
- 2 Faceți clic pe **Start**  → **Undock Computer** (Detașare calculator) și așteptați până când sistemul confirmă că calculatorul este pregătit să fie detașat.
- 3 Scoateți calculatorul din stația de andocare.



SUGESTIE:

1) În cazul în care calculatorul nu este alimentat de la baterie, calculatorul se oprește atunci când îl detașați și pierdeți datele nesalvate.

2) Este interzis să detașați calculatorul fără să-l pregătiți mai întâi. Dacă detașați calculatorul înainte să-l pregătiți, pierdeți datele nesalvate iar calculatorul s-ar putea să nu revină la funcționare normală timp de câteva minute.

3) Hot undocking este disponibilă doar pe calculatoare care sunt activate ACPI.

Închiderea calculatorului atunci când nu se poate închide în mod normal

S-ar putea să nu reușiți întotdeauna să închideți cu succes. Atunci când aceasta are loc, s-ar putea ca programul sau procesul să împiedice calculatorul dumneavoastră să se închidă. În timpul închiderii, Windows va încerca să închidă toate programele. Dacă aceasta nu are succes, s-ar putea să fie necesar să închideți manual un program și/sau proces utilizând **Task Manager**.

Închiderea unui calculator blocat sau „înghețat”

Windows Vista



Atunci când încercați să închideți, ecranul se poate întuneca și vă indică ce programe împiedică calculatorul să se închisă. S-ar putea să indice de asemenea de ce programele respective împiedică calculatorul dumneavoastră să se închidă.

- Faceți clic pe **Shut down now** (Închidere acum) pentru a forța toate programele să se închidă și să încheie procesul de închidere a calculatorului. Dacă faceți clic pe **Shut down now**, s-ar putea să pierdeți datele pe care nu le-ați salvat.

SAU

- Nu închideți. Faceți clic pe **Cancel** pentru a reveni la Windows. Dacă oricare dintre programele ce împiedică închiderea au date pe care doriți să le salvați, salvați-le acum. Apoi continuați cu închiderea calculatorului.



PENTRU MAI MULTE INFORMAȚII: Pentru a afla mai multe despre închiderea calculatorul dvs., consultați Asistență și suport Windows: faceți clic pe **Start**  sau  → **Help and Support**.

Windows XP

Când încercați să închideți, Windows poate afișa caseta de dialog **End Program** (Închidere program).

- Faceți clic pe **End Now** (Închidere acum) pentru a închide acum. Dacă alegeți să închideți programul imediat, veți pierde datele nesalvate.

SAU

- Nu închideți. Faceți clic pe **Cancel** pentru a reveni la Windows. Dacă oricare dintre programele ce împiedică închiderea au date pe care doriți să le salvați, salvați-le acum. Apoi continuați cu închiderea calculatorului.

Închiderea unui calculator atunci când acesta nu mai răspunde și afișează un ecran albastru

Când are loc o eroare iremediabilă a unui sistem de operare, calculatorul afișează un ecran albastru care conține coduri de eroare și toate operațiile calculatorului se opresc. În acest moment, trebuie să opriți calculatorul dumneavoastră.



Apăsați și mențineți apăsat butonul de alimentare pentru cel puțin 8 secunde. De asemenea, s-ar putea să fie necesar să scoateți și să puneți la loc bateria pentru un calculator mobil pentru a vă asigura că alimentarea este oprită și toate componentele vor fi resetate atunci când alimentarea este restabilită. Consultați „Înlocuirea bateriei” la pagina 147.



SUGESTIE: Dacă un mesaj de eroare este afișat când calculatorul nu mai răspunde, notați mesajul. Aceasta vă va ajuta să deparați problema mai târziu.



Caseta de dialog care raportează eroarea va fi afișată după ce reporniți calculatorul. Notați toate mesajele de eroare care pot fi afișate.



NOTĂ: Datele nesalvate asociate cu programele active vor fi pierdute.



PENTRU MAI MULTE INFORMAȚII: Pentru a afla mai multe despre închiderea calculatorului, consultați:

- Asistență și suport Windows: faceți clic pe **Start**  sau  → **Help and Support**
- „Activități de întreținere (îmbunătățesc performanța și asigură securitatea)” la pagina 129
- Administratorul sistemului dumneavoastră
- **support.dell.com**.

Pornirea calculatorului în Mod protejat

Modul protejat este o opțiune de depanare pentru Windows care pornește calculatorul într-o stare limitată. Doar fișierele și driverele de bază necesare pentru a rula Windows sunt pornite.

S-ar putea să doriți să porniți calculatorul în Mod protejat dacă trebuie să închideți cu un ecran albastru înghețat.

Cuvintele „Safe Mode” apar în colțurile afișajului pentru a identifica modul Windows pe care îl utilizați. Dacă o problemă existentă nu reapare atunci când porniți în Mod protejat, puteți să eliminați setările implicite și driverele de bază ale dispozitivelor din lista cauzelor posibile.

Accesați Modul protejat prin apăsarea și menținerea tastei <F8> în timp ce calculatorul repornește.

Repornirea calculatorului după o pană de curent



PENTRU MAI MULTE INFORMAȚII: Pentru a afla mai multe despre Safe Mode, consultați Asistență și suport Windows: faceți clic pe **Start** sau  → **Help and Support**.

În cazul în care calculatorul dumneavoastră suferă o pană de curent, acesta ar putea reporni și afișa o serie de mesaje.

- Dacă la momentul respectiv lucrați într-o aplicație, un mesaj s-ar putea să vă solicite alegerea unei versiuni a documentului pentru salvare.
- Dacă aveți o aplicație sau un program deschis, un mesaj s-ar putea să vă comunice că programul nu s-a închis corect. S-ar putea să fie necesar să închideți programul și să reporniți calculatorul.



PENTRU MAI MULTE INFORMAȚII: Pentru a afla mai multe despre cum se gestionează opțiunile de alimentare pe calculatorul dumneavoastră, consultați:

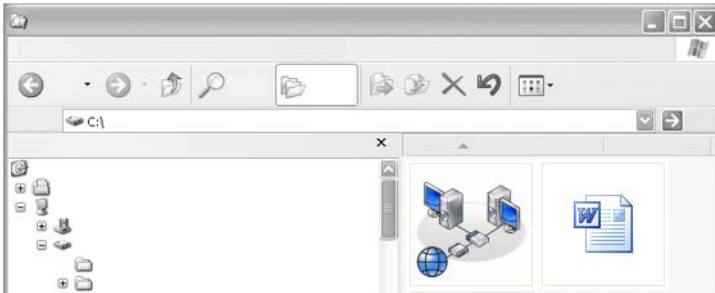

- Asistență și suport Windows: faceți clic pe **Start** sau  → **Help and Support**
- „Activități de întreținere (îmbunătățesc performanța și asigură securitatea)” la pagina 129
- „Alimentare (setări alimentare, dispozitive de protecție alimentare și baterii)” la pagina 139.

Fișiere și dosare



Fișierele sunt documente, fotografiile sau ilustrații stocate pe calculatorul dumneavoastră. Un dosar este un grup de mai multe fișiere.



PENTRU MAI MULTE INFORMAȚII: Pentru a afla mai multe despre cum se deschid, copiază și se șterg fișierele și dosarele, consultați Asistență și suport Windows: faceți clic pe **Start**  sau  → **Help and Support** (Asistență și suport).

Navigarea la fișiere

butoane
Înainte/
Înapoi

bară de
instrumente

bară de
adrese

dosare

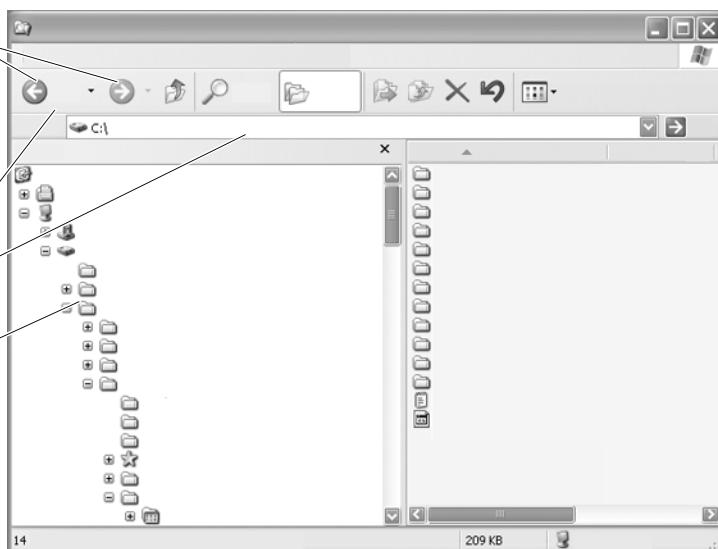

Utilizați Microsoft® Windows® Explorer pentru a vizualiza și a găsi fișiere și dosare disponibile pe calculatorul dumneavoastră.



PENTRU MAI MULTE INFORMAȚII: Pentru a afla mai multe despre folosirea utilitarului Windows Explorer, consultați Asistență și suport Windows: faceți clic pe **Start**  sau  → **Help and Support**.

În Windows Explorer, utilizați butoanele **Forward** (Înainte) și **Back** (Înapoi) de deasupra Address Bar (Bară de adrese) pentru a naviga la fișierele pe care le-ați vizualizat anterior.

Selectarea și deschiderea fișierelor

Pentru a deschide un fișier, trebuie mai întâi să selectați fișierul. Pentru a selecta un fișier, faceți clic pe numele fișierului o singură dată. Fișierele selectate apar evidențiate. Pentru a deschide un fișiere, faceți dublu clic pe numele fișierului selectat.

Selectarea unui grup de fișiere

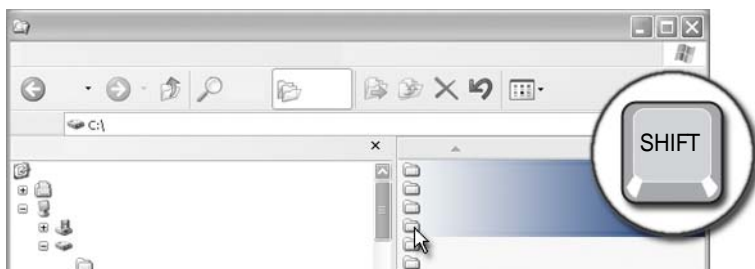

Faceți clic pe primul fișier pe care doriți să-l includeți în grup. Apăsați și mențineți apăsată tasta <Shift> în timp ce faceți clic pe ultimul fișier de inclus în grup. Toate fișierele din grup sunt evidențiate.

Selectarea mai multor fișiere aleatoare



Faceți clic pe fișierul pe care doriți să-l selectați. Apăsați și mențineți apăsată tasta <Ctrl> în timp ce faceți clic pe fiecare fișier. Toate fișierele pe care le-ați selectat sunt evidențiate.

Deschiderea și salvarea unui fișier

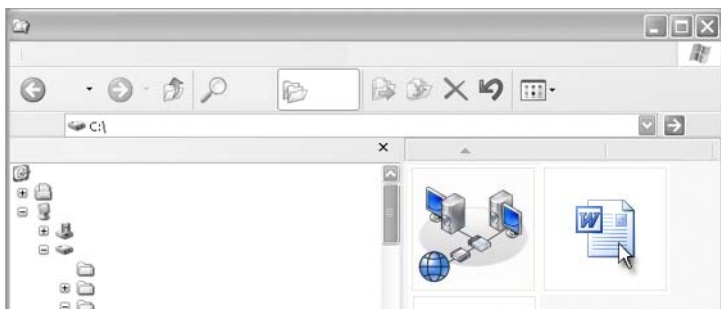

Faceți dublu clic pe un fișier pe care doriți să-l deschideți. Atunci când ați terminat de lucrat cu fișierul, efectuați următoarele pentru a salva fișierul: Faceți clic pe **File** (Fișier) → **Save** (Salvare). Faceți clic pe **X** din colțul din dreapta sus pentru a închide fișierul.



NOTĂ: Făcând clic pe **X** în colțul din dreapta sus al unei aplicații în loc de un anumit fișier din aplicație, închide toate fișierele deschise din aplicație.



SUGESTIE: Pentru a salva fișierul cu un nume diferit, faceți clic pe **File** → **Save As** (Salvare ca). Tastați un nume pentru fișier în caseta File name (Nume fișier) și faceți clic pe Save.

Deschiderea unei imagini grafice (fotografie sau grafică)

Atunci când faceți dublu clic pe o ilustrație (cum ar fi o fotografie) pentru a o deschide, aceasta apare în fereastra Windows Picture and Fax Viewer. Pentru a face schimbări în ilustrație, va trebui să o deschideți cu programul utilizat pentru a o crea sau în alt program de editare grafică.

Găsirea fișierelor

Dacă nu sunteți siguri unde este salvat un fișier, puteți să utilizați opțiunea **Search** (Căutare).

Căutarea unui fișier

Windows Vista®

- 1 Faceți clic pe **Start**  → **Search**.
- 2 În fereastra **Search Results** (Rezultate căutare), faceți clic pe **All** (Toate).

- 3 Tastați numele fișierului sau o parte a numelui fișierului în caseta Search.
- 4 Tastați un cuvânt sau o parte dintr-un cuvânt în caseta **Search**.
- 5 Apăsați <Enter> sau faceți clic pe lupă

Pentru a căuta o fotografie:

- 1 Faceți clic pe **Start** → **All Programs** (Toate programele) → **Windows Photo Gallery** (Galerie foto Widows).

Windows® XP

- 1 Faceți clic pe **Start**  → **Search**.
- 2 La **Search Companion** (Asistent căutare), selectați tipul de element pe doriți să-l căutați.
- 3 Introduceți un nume și faceți clic pe **Search**.

Redenumirea fișierelor

Nu ar trebui să redenumiți fișiere de care sistemul de operare sau alte programe au nevoie pentru a funcționa.

- 1 Faceți clic dreapta pe fișierul pe care doriți să-l redenumiți.
- 2 Faceți clic pe **Rename** (Redenumire) din meniul vertical.
- 3 Tastați un nume nou pentru fișier și apăsați tasta <Enter>.

Tipărirea fișierelor

- 1 Deschideți fișierul pe care doriți să-l imprimați și selectați **File** → **Print** (Imprimare).
- 2 Specificați setările de imprimare și faceți clic pe **OK**.

Ștergerea fișierelor

- 1 Faceți clic pe fișierul pe care doriți să-l ștergeți.
- 2 Apăsați tasta **Delete** (Ștergere). Apare caseta de dialog **Confirm File Delete** (Confirmare ștergere fișier).
- 3 Fișierul selectat este șters.

 **SUGESTIE:** Atunci când ștergeți un fișier, Windows plasează fișierul în Recycle Bin în caz că doriți să restabiliți fișierul. Pentru a șterge permanent un fișier, goliți Recycle Bin. Pentru a goli Recycle Bin, faceți dublu clic pe pictograma Recycle Bin și selectați Empty Recycle Bin (Golire coș de reciclare) din meniul File.

Partajarea fișierelor



Windows Vista

- 1 Faceți clic pe unul sau mai multe fișiere sau dosare pe care doriți să le partajați și faceți clic pe **Share** (Partajare).
- 2 În caseta de dialog **File Sharing** (Partajare fișier), faceți clic pe una dintre următoarele:
 - **Pe același calculator:** Tastați numele persoanei cu care doriți să partajați fișierele și faceți clic pe **Add** (Adăugare).
 - **Pe un domeniu — anumite persoane:** Faceți clic pe săgeata din dreapta casetei text și apoi faceți clic pe **Find** (Căutare). Tastați numele persoanei cu care doriți să partajați fișiere, faceți clic pe **Check Names** (Verificare nume) și faceți clic pe **OK**.
 - **Pe un domeniu — oricine:** Faceți clic pe săgeata de la dreapta casetei text, faceți clic pe **Everyone** (Oricine) și faceți clic pe **Add**.
 - **Într-un grup de lucru:** Faceți clic pe săgeata din dreapta casetei text, faceți clic pe numele persoanei și faceți clic pe **Add**.

Va trebui probabil să creați un cont de utilizator nou pentru a partaja fișiere cu unii utilizator.

- 3 La **Permission Level** (Nivel permisiune), faceți clic pe săgeata de lângă fiecare persoană sau grup și selectați permisiunile de partajare:
 - Un **Reader** (Cititor) poate vizualiza fișierele partajate, dar nu le poate adăuga, modifica sau șterge.
 - Un **Contributor** (Colaborator) poate vizualiza sau adăuga fișiere partajate, dar poate să modifice sau să șteargă doar fișiere la care acesta a contribuit.
 - Un **Co-owner** (Coproprietar) poate vizualiza, adăuga, modifica sau șterge orice fișier partajat.
 - 4 Faceți clic pe **Share**. Dacă vi se solicită o parolă de administrator sau o confirmare, tastați parola sau confirmați.
 - 5 Dacă apare o fereastră solicitându-vă permisiunea de a continua, faceți clic pe **Continue**.
 - 6 După ce primiți confirmarea că dosarul dumneavoastră este partajat, trimiteți o legătură la fișierele partajate persoanelor cu care le partajați.
 - 7 Faceți clic pe **Done** (Efectuat).
-  **NOTĂ:** Dacă schimbați numele fișierului sau dosarului partajat, trimiteți o legătură la noua locație celor care partajează fișierul sau dosarul.

Windows XP

- 1 Faceți clic pe **Start**  → **My Documents** (Documentele mele).
- 2 Selectați fișierul sau dosarul pe care doriți să-l partajați și glisați-l la **Shared Documents** (Documente partajate) în caseta **Other Places** (Alte locuri).



SUGESTIE: Pentru a afla mai multe despre partajarea dosarelor sau documentelor, faceți clic pe opțiunea Shared Documents din caseta File and Folder Tasks (Activități fișier sau dosar). Apoi faceți clic pe legătura sharing and security (partajare și securitate) din fereastra Shared Documents Properties. Această acțiune vă trimite la ecranul Asistență și suport Windows.

Partajarea fișierelor cu protejare prin parolă

Dacă calculatorul dumneavoastră face parte dintr-un grup de lucru, aveți opțiunea de a porni sau opri protejarea prin parolă.

Dacă protejarea prin parolă este pornită, persona cu care partajați trebuie să aibă un cont și o parolă de utilizator pe calculatorul dumneavoastră pentru a accesa fișierele și dosarele pe care le partajați.

Restricționarea accesului la un fișier

Puteți să restricționați cine are acces la dosare sau fișiere prin setarea permisiunilor pentru fișierul sau dosarul specificat.

- 1 Localizați dosarul sau fișierul pentru care doriți să setați permisiuni și faceți clic dreapta pe acesta.
- 2 Faceți clic pe **Properties** → **Security** pentru a elimina permisiuni de la un grup sau utilizator, faceți clic pe grupul sau utilizatorul necesar și faceți clic pe **Remove** (Eliminare).



PENTRU MAI MULTE INFORMAȚII: Pentru a afla mai multe despre setarea permisiunilor, consultați „Drepturi de administrator” la pagina 253.

Transferul fișierelor și setărilor pe un calculator nou

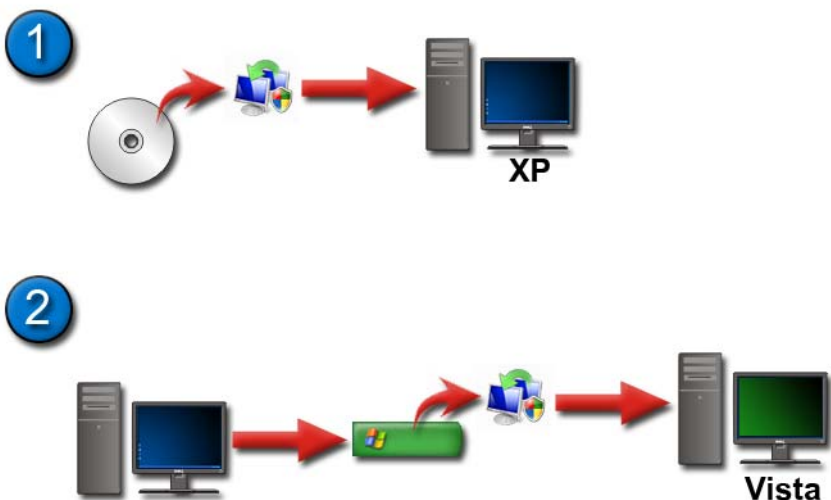

Transferul fișierelor de la un calculator care rulează Windows XP la un calculator care rulează Windows Vista

- 1 Instalați Windows Easy Transfer de pe DVD-ul Windows Vista pe calculatorul care rulează Windows XP.
- 2 După ce se termină instalarea, faceți clic pe **Start**  → **Windows Easy Transfer** (Transfer ușor Windows).
- 3 Faceți clic pe **Continue** (Continuare) în caseta de dialog **User Account Control** (Control cont utilizator) și urmați instrucțiunile asistentului **Windows Easy Transfer**.

Dacă **Windows Easy Transfer** nu este listat în meniul **Start**, utilizați Control Panel pentru a accesa asistentul **Windows Easy Transfer**:

- 1 Faceți clic pe **Start**  → **Control Panel** → **System and Maintenance** (Sistem și întreținere) → **Welcome Center** (Centru întâmpinare) → **Transfer files and settings** (Transfer fișiere și setări).
- 2 Faceți clic pe **Continue** (Continuare) în caseta de dialog **User Account Control** (Control cont utilizator) și urmați instrucțiunile asistentului **Windows Easy Transfer**.

Transferul fișierelor între calculatoare care rulează Windows XP

Pentru a transfera fișiere și dosare de la un calculator la altul utilizând asistentul **Files and Settings Transfer** (Transfer fișiere și setări) în Windows XP:

- 1 Faceți clic pe **Start**  → **All Programs** → **Accessories** (Accesorii) → **System Tools** (Instrumente de sistem).
- 2 Selectați **Files and Settings Transfer Wizard**.
- 3 Urmați instrucțiunile asistentului.

Realizarea copiilor de siguranță ale fișierelor

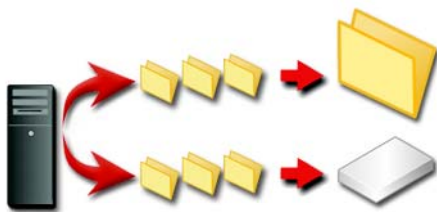

Puteți să realizați copii de siguranță la tot calculatorul sau doar la anumite fișiere și dosare.

Windows Vista

- 1 Faceți clic pe **Start**  → **Control Panel** → **System and Maintenance** → **Welcome Center** → **Transfer files and settings**.
- 2 Faceți clic pe **Back up files** (Copie de siguranță fișiere) sau **Back up computer** (Copie de siguranță calculator).
- 3 Faceți clic pe **Continue** (Continuare) în caseta de dialog **User Account Control** (Control cont utilizator) și urmați instrucțiunile asistentului **Back up Files**.

Windows XP

- 1 Faceți clic pe **Start**  → **All Programs** → **Accessories** → **System Tools** → **Backup** (Copie de siguranță).
- 2 Faceți clic pe **Advanced Mode** (Mod avansat) în **Asistentul Backup or Restore** (Copie de siguranță sau restabilire).

- 3 Pe fila **Backup** → **Job** (Operație) → **New** (Nou).
- 4 Specificați fișierele și dosarele pentru care doriți să realizați copii de siguranță selectând căsuța din stânga unui fișier sau dosar în **Faceți clic pentru a selecta căsuța pentru orice unitate, dosar sau fișier pentru care doriți să realizați copii de siguranță**.
- 5 În **Backup destination** (Destinație copie de siguranță), efectuați următoarele:
 - Faceți clic pe **File** dacă doriți să realizați copii de siguranță ale fișierelor și dosarelor într-un fișier. Această opțiune este selectată implicit.
 - Faceți clic pe un dispozitiv cu bandă dacă doriți să realizați copii de siguranță ale fișierelor și dosarelor pe bandă.
- 6 În **Backup media or file name** (Nume mediu sau fișier copie de siguranță), efectuați următoarele:
 - Dacă realizați copii de siguranță ale fișierelor și dosarelor într-un fișier, tastați o cale și un nume de fișier pentru fișierul copie de siguranță (.bkf) sau faceți clic pe butonul **Browse** pentru a găsi un fișier.
 - Dacă realizați copii de siguranță ale fișierelor și dosarelor pe bandă, faceți clic pe banda pe care doriți să o utilizați.
- 7 Specificați orice opțiuni doriți pentru copia de siguranță, cum ar fi tipul copiei de siguranță și tipul fișierului jurnal, făcând clic pe meniul **Tools** (Instrumente) și apoi făcând clic pe **Options** (Opțiuni).
- 8 Atunci când ați terminat specificarea opțiunilor copiei de siguranță, faceți clic pe **OK**.
- 9 Faceți clic pe **Start Backup** (Pornire copie de siguranță) și apoi efectuați schimbări în caseta de dialog **Backup Job Information** (Informații operație copie de siguranță). Dacă doriți să setați opțiuni avansate pentru copia de siguranță, cum ar fi verificarea datelor sau compresia hardware faceți clic pe **Advanced**. Atunci când ați terminat setarea opțiunilor avansate ale copiei de siguranță, faceți clic pe **OK**.
- 10 Faceți clic pe **Start Backup** pentru a porni operația de realizare a copiei de siguranță.

Realizarea copiilor de siguranță când setările au fost preconfigurate

Dacă o procedură de realizare a copiilor de siguranță a fost preconfigurată, este suficient să accesați **Backup or Restore Wizard** și să faceți clic pe **Next** și **Finish** acolo unde este cazul fără să schimbați setările. Asistentul vă va ghida printre opțiuni și apoi va porni procesul de realizare a copiilor de siguranță.

Realizarea copiilor de siguranță cu unități ascunse



NOTĂ: Nu puteți să realizați copii de siguranță pentru o unitate care este „ascunsă”.

Pentru a realiza copii de siguranță în această situație, trebuie mai întâi să anulați ascunderea unităților ascunse. Pentru aceasta, deschideți programul pe care l-ați utilizat pentru a ascunde unitatea și faceți unitatea vizibilă.

Restabilirea fișierelor

Puteți să restabiliți tot calculatorul sau doar fișierele și dosarele de pe calculator.

Windows Vista

- 1 Faceți clic pe **Start**  → **Control Panel** → **System and Maintenance** → **Backup and Restore Center** (Centru copiere de siguranță și restaurare).
- 2 Faceți clic fie pe **Restore files** fie pe **Restore computer**.
- 3 Faceți clic pe **Continue** (Continuare) în caseta de dialog **User Account Control** (Control cont utilizator) și urmați instrucțiunile asistentului **Restore Files**.

Windows XP

- 1 Faceți clic pe **Start**  → **All Programs** → **Accessories** → **System Tools** → **Backup**.
- 2 Faceți clic pe **Advanced Mode**.
- 3 Pe fila **Restore and Manage Media** (Restabilire și administrare suport), selectați fișierele și dosarele pe care doriți să le restabiliți.
- 4 Selectați locația în care se restabilesc fișierele și dosarele copiei de siguranță.
- 5 Selectați dacă se înlocuiesc fișierele existente cu același nume.
- 6 Faceți clic pe **Start Restore** (Pornire restabilire).

Gestionare aplicații (Programe)

Instalarea aplicațiilor pe calculatorul dumneavoastră



Instalarea aplicațiilor de pe un CD sau DVD cu Microsoft® Windows®

- 1 Introduceți CD-ul sau DVD-ul în calculatorul dumneavoastră.
- 2 Urmați instrucțiunile de pe ecran.

Dacă vi se solicită o parolă de administrator sau o confirmare, tastați parola sau confirmați.

Dacă o aplicație nu se instalează, căutați fișierul de configurare al aplicației, adesea denumit **setup.exe** sau **install.exe**, pe discul de instalare.

Instalarea (Descărcarea) aplicațiilor de pe Internet



- 1 În navigatorul dumneavoastră web, faceți clic pe legătura spre aplicație.

Dacă vi se solicită o parolă de administrator sau o confirmare, tastați parola sau confirmați.

- 2 Faceți clic pe **Open** (Deschidere) sau **Run** (Rulare) și urmați instrucțiunile de pe ecran.

sau

Faceți clic pe **Save** (Salvare) și descărcați fișierul de instalare pe calculatorul dumneavoastră pentru a putea să efectuați o scanare anti-virus a fișierului. Pentru a instala aplicația, faceți dublu-clic pe fișier și urmați instrucțiunile de pe ecran.



ANUNȚ: Atunci când descărcați și instalați aplicații de pe Internet, asigurați-vă că aveți încredere în editorul aplicației și în situl web care oferă aplicația.

Instalarea aplicației dintr-o rețea



Această temă este valabilă doar dacă calculatorul dumneavoastră este conectat la o rețea. Dacă calculatorul dumneavoastră nu este conectat la o rețea, este posibil să vedeți opțiuni diferite de selectat, cum ar fi **Get Programs Online** (Preluare programe online) (pentru Windows Vista).

Windows Vista®

- 1 Faceți clic pe **Start**  → **Control Panel** (Panou de control) → **Programs** (Programe) și apoi faceți clic pe **Get Programs Online** (Preluare programe online).
- 2 Selectați o aplicație din listă și faceți clic pe **Install** (Instalare).
- 3 Urmați instrucțiunile de pe ecran.
Tastați parola de administrator sau confirmați, dacă se solicită.

Windows® XP

- 1 Faceți clic pe **Start**  → **Control Panel** → **Add or Remove Programs** (Adăugare sau eliminare programe).
- 2 Faceți clic pe **Add a program** (Adăugare program).

- 3 Dacă administratorul dumneavoastră de rețea a organizat programele disponibile pe categorii, s-ar putea să fie necesar să selectați o opțiune diferită în **Category** (Categorie) pentru a vizualiza programul pe care doriți să-l adăugați.
- 4 Selectați o aplicație din listă și faceți clic pe **Add** (Adăugare).
- 5 Urmați instrucțiunile de pe ecran.

Eliminarea aplicațiilor de pe calculator

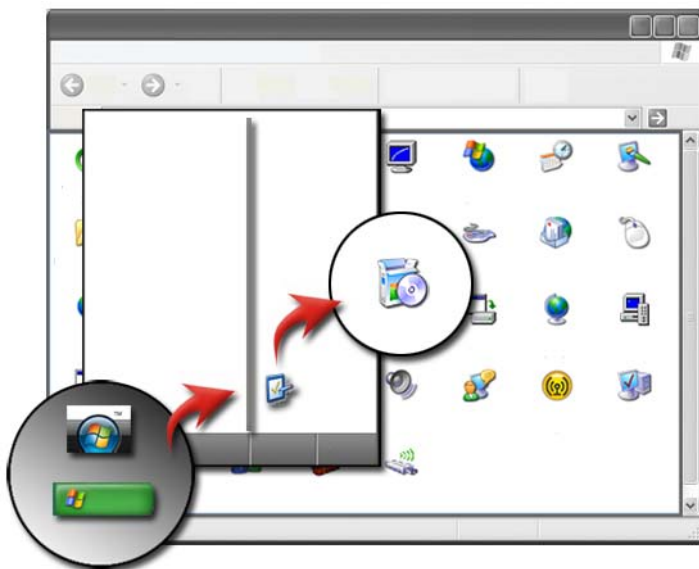

Windows Vista

- 1 Faceți clic pe **Start**  → **Control Panel** → **Programs** → **Programs and Features** (Programe și caracteristici).
- 2 Selectați aplicația pe care doriți să o eliminați și faceți clic pe **Uninstall** (Dezinstalare).
Tastați parola de administrator sau confirmați, dacă se solicită.

Windows XP

- 1 Faceți clic pe **Start**  → **Control Panel** → **Add or Remove Programs**.
- 2 Faceți clic pe **Remove a program** și selectați aplicația pe care doriți să o eliminați.

3 Faceți clic pe **Remove** (Eliminare).



SUGESTIE: Ștergerea unui program nu-l elimină complet de pe calculatorul dumneavoastră. Prin ștergerea unui program de pe calculatorul dumneavoastră în orice alt mod decât prin utilizarea utilitarului Add or Remove Programs, este posibil să ștergeți accidental drivere necesare pentru alte programe.

Terminarea unei aplicații când aceasta nu răspunde

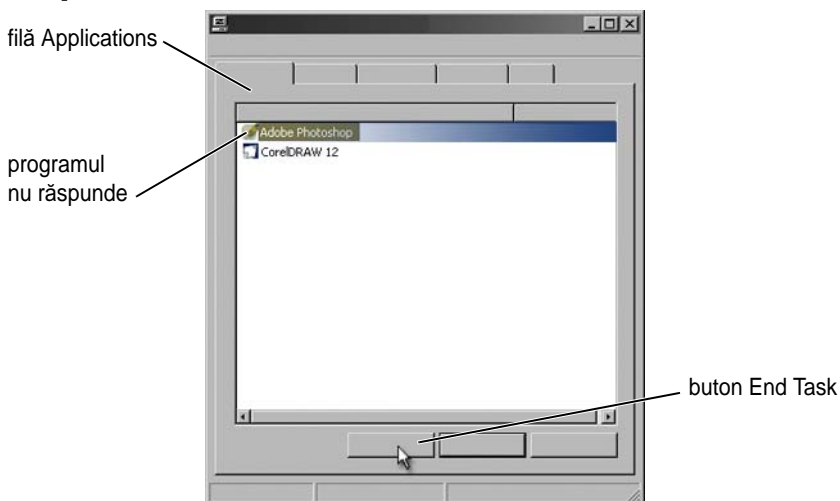

Dacă o aplicație nu mai răspunde, Windows încearcă să găsească problema și să o repare în mod automat.

De asemenea puteți să terminați (sau să închideți) aplicația utilizând Task Manager:

- 1 Faceți clic dreapta pe bara de activități și selectați **Task Manager** (Manager de activități).
- 2 Pe fila **Applications** (Aplicații) a ecranului **Windows Task Manager** (Manager de activități Windows), faceți clic pe aplicația care nu răspunde și apoi faceți clic pe **End Task** (Terminare activitate).

Activități de întreținere (îmbunătățesc performanța și asigură securitatea)

Efectuarea activităților de întreținere pentru a crește viteza calculatorului și a asigura securitatea



Calculatorul dumneavoastră poate să ruleze mai încet odată cu trecerea timpului. Funcționarea mai lentă poate fi cauzată de:

- Fișiere dezorganizate
- Software care nu este necesare
- Unități de rețea neutilizate
- Prea multe programe care rulează automat la pornire



În plus, virușii pot cauza daune grave și pot încetini în mod dramatic funcționarea calculatorului dumneavoastră.

Puteți să protejați calculatorul dumneavoastră, să-i creșteți durata de funcționare și să-i îmbunătățiți performanța, dacă efectuați sarcini de întreținere standard, cum ar fi:

- Curățarea calculatorului și a componentelor acestuia
- Defragmentarea discului
- Scanarea împotriva virușilor și a software-ului spion

Instrumentele sunt disponibile prin intermediul sistemului de operare a calculatorului pentru a gestiona și a îmbunătăți performanța acestuia. Utilizați acest document ca o prezentare generală a opțiunilor furnizate.



PENTRU MAI MULTE INFORMAȚII: Pentru a afla mai multe despre activitățile de întreținere, consultați Asistență și suport Windows: faceți clic pe **Start**  sau  → **Help and Support** (Asistență și suport).

Curățarea calculatorului

Înainte de începeți

Citiți instrucțiunile de siguranță disponibile în informații despre siguranță Dell™ livrate împreună cu calculatorul.

Opriiți și decuplați calculatorul de la priza electrică. Pentru un calculator portabil, scoateți toate bateriile.

Curățarea calculatorului

Pentru a curăța calculatorul dumneavoastră, ștergeți calculatorul, tastatura și porțiunea din plastic a monitorului cu o cârpă moale umezită cu apă.

Nu utilizați produse de curățare pe bază de aerosoli, lichid inflamabil sau alte produse de curățare pulverizate. Nu lăsați apa să curgă în interiorul calculatorului sau a tastaturii.



PENTRU MAI MULTE INFORMAȚII: Pentru a afla mai multe despre curățarea componentelor individuale ale calculatorului dumneavoastră, consultați „Dispozitive de navigare (mouse, tastatură, touch pad)” la pagina 59.

Curățarea unităților optice și a suportului pentru unitate optică



ANUNȚ: Utilizați întotdeauna aer comprimat pentru a curăța lentilele dintr-o unitate optică și urmați instrucțiunile care însoțesc produsul cu aer comprimat. Nu atingeți lentilele unității.

Dacă observați anumite probleme, cum ar fi alunecările, în timpul redării suportului optic, încercați să curățați suportul.

1 Prindeți discul de marginea exterioară. Puteți atinge și marginea interioară a orificiului din centru.

➡ **ANUNȚ:** Pentru a evita deteriorarea suprafeței, nu ștergeți într-o mișcare circulară în jurul discului.

2 Ștergeți ușor cu o lavetă moale suprafața inferioară a discului (cea fără etichetă) în linie dreaptă, de la centru către marginea exterioară.

Pentru impuritățile greu de îndepărtat, utilizați apă sau o soluție din săpun diluat în apă. Puteți, de asemenea, cumpăra produse pentru curățarea discurilor sau care oferă protecție împotriva prafului, amprentelor sau zgârieturilor. Produsele de curățare pentru CD-uri pot fi folosite și pentru DVD-uri.

Gestionarea performanței calculatorului

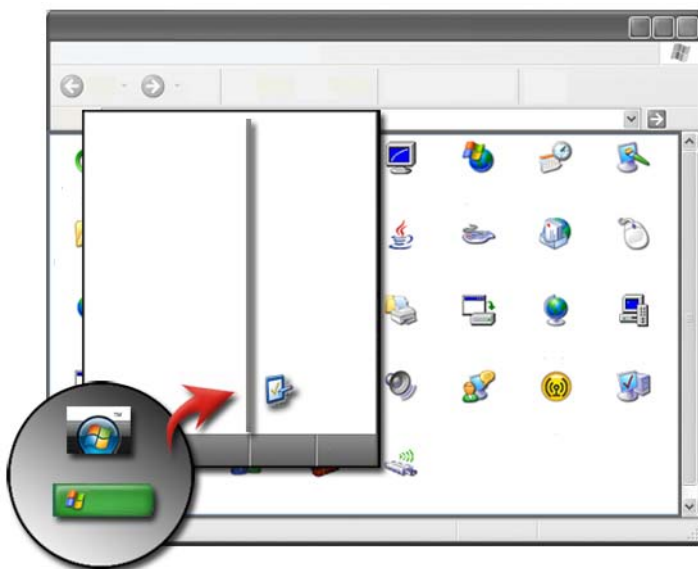

Tabloul de control oferă instrumentele pentru ca dumneavoastră să îmbunătățiți performanța calculatorului dumneavoastră.

Windows Vista®

1 Faceți clic pe **Start**  → **Control Panel**.

- 2 Faceți clic pe **System and Maintenance** (Sistem și întreținere) → **Performance Information and Tools** (Informații și instrumente performanță).
- 3 Utilizați următoarele opțiuni din zona **Tasks** (Sarcini) pentru a îmbunătăți performanța calculatorului dumneavoastră:
 - Manage startup programs** — dezactivați unele dintre programele cu lansare la pornire pentru a îmbunătăți performanța.
 - Adjust visual effects** — schimbați modul în care apar meniurile și ferestrele pentru a optimiza performanța.
 - Adjust indexing options** — opțiuni de indexare pentru a vă ajuta să găsiți ce căutați pe calculator.
 - Adjust power settings** — schimbați setările legate de alimentare astfel încât calculatorul dumneavoastră să revină de la setările de economisire a energiei mai eficient; și să reglați consumul bateriei pentru calculatoare portabile.
 - Open Disk Cleanup** — ștergeți fișiere care nu sunt necesare sau temporare de pe unitatea hard disk pentru a crește spațiul de stocare pe calculatorul dumneavoastră.
 - Advanced tools** — accesați instrumente de sistem avansate, cum ar fi Event Viewer (Vizualizator eveniment) și System Information (Informații sistem).

Windows® XP

- 1 Faceți clic pe **Start**  → **Control Panel** (Panou de control) → **Performance and Maintenance** (Performanță și întreținere) → **Administrative Tools** (Instrumente administrative).
- 2 Selectați una dintre opțiunile disponibile pentru a efectua întreținerea și a îmbunătăți performanța pe calculatorul dumneavoastră:
 - Component Services** — instrumente de sistem pentru a monitoriza starea serviciilor sistemului, vizualizatorului de eveniment și a altor procese care rulează pe calculatorul dumneavoastră.
 - Computer Management** — oferă acces la instrumentele de sistem, cum ar fi Device Manager (Administrator dispozitiv), Disk Defragmenter (Defragmentator disc), Disk Management (Gestionare disc) precum și alte utilitare de sistem pentru stocare și service.
 - Event Viewer** — instrument de sistem avansat pentru a vizualiza evenimente de securitate, aplicație și sistem pentru a verifica erori sau categorii de probleme.

Local Security Policy — instrument de securitate avansat pentru a gestiona și a actualiza securitatea sistemului în ce privește parole, politici locale, politici de cheie locală, restricții software și politici de securitate IP.

Performance — monitorizează performanța sistemului pentru a detecta probleme.



PENTRU MAI MULTE INFORMAȚII: Pentru a afla mai multe despre gestionarea spațiului de pe unitatea hard disk prin eliminarea aplicațiilor neutilizate, consultați „Eliminarea aplicațiilor de pe calculator” la pagina 127.

Reglarea performanței

Reglarea performanței pe baza configurării sistemului

Pentru unele sisteme Dell, setările disponibile în pagina Advanced (Avansat) a System Setup (Configurare sistem) oferă utilizatorilor acces sporit la opțiunile și comenzile care permit reglarea manuală a performanței calculatorului.



ANUNȚ: System Setup permite utilizatorilor accesul fără restricție atunci când setați parametri legați de performanță. Configurarea incorectă a acestor setări sau alegerea opțiunilor în afara capacităților componentelor instalate poate cauza instabilitatea sistemului, durata de funcționare redusă a componentei sau deteriorarea permanentă a componentei.

Pentru mai multe informații asupra accesării System Setup, consultați „Configurare sistem” la pagina 313.

Reglarea performanței bazată pe software

NVIDIA Enthusiast System Architecture (ESA) este un protocol PC pentru monitorizarea în timp real și controlul caracteristicilor termice, electrice, acustice și de funcționare a calculatorului.

În cazul în care calculatorul dvs. include componente compatibile cu ESA, Dell are aplicații preinstalate pentru monitorizarea și „ajustarea” performanței componentelor.

Pentru mai multe informații despre ESA, consultați [nvidia.com/object/nvidia_esa.html](https://www.dell.com/object/nvidia_esa.html).

NVIDIA Performance

Aplicația NVIDIA Performance integrează multe dintre funcțiile disponibile anterior în aplicația NVIDIA nTune din secțiunea Performance a NVIDIA Control Panel.



NOTĂ: Atunci când utilizați secțiunea **Performance** a NVIDIA Control Panel, s-ar putea să fie necesar să acceptați un Acord de licență utilizator final.

Device Settings (Setări dispozitiv)

Atunci când este lansată, aplicația detectează dispozitive compatibile ESA instalate precum CPU-uri, plăci video, memorie, placă de sistem și componente ale carcasei.

Selectarea unei componente în interfața **Device Settings** afișează setările și opțiunile disponibile pentru componenta respectivă. Utilizatorii avansați pot regla manual aceste opțiuni pentru a personaliza performanța sistemului lor. Aceste setări pot fi salvate în profiluri pentru a fi restabilite ulterior.



ANUNȚ: System Setup permite utilizatorilor accesul fără restricție atunci când setați parametrii legați de performanță. Configurarea incorectă a acestor setări sau alegerea opțiunilor în afara capacităților componentelor instalate poate cauza instabilitatea sistemului, durata de funcționare redusă a componentei sau deteriorarea permanentă a componentei.

Dynamic BIOS Access (Acces BIOS dinamic)

Această secțiune a NVIDIA Control Panel vă permite să schimbați setările BIOS disponibile printr-o interfață de utilizator Windows. Modificările acestor opțiuni și setări au efect după următoarea repornire.

View System Information (Vizualizare informații sistem)

Această secțiune a NVIDIA Control Panel vă permite să vizualizați informații referitoare la versiune pentru sistem și drivere instalate. Aceste informații pot fi salvate într-un fișier pentru analiză ulterioară precum și scenarii de suport tehnic.

Profile Policies (Politici de profil)

Secțiunea Profile Policies vă permite să definiți când și cum sunt utilizate profilurile salvate în secțiunile **Device Settings**.

LED Control (Control LED)

Prin secțiunea **LED Control**, puteți să personalizați culoarea și intensitatea șasiului LED-urilor. De asemenea puteți să creați, salvați și să aplicați efecte LED personalizate prin această interfață.

NVIDIA Monitor (Monitorizare NVIDIA)

Aplicația NVIDIA Monitor vă permite să monitorizați, urmăriți și să înregistrați caracteristici de performanță ale componentelor compatibile din interiorul calculatorului dvs.

Datele pot fi utilizate pentru a urmări performanța sistemului în timp precum și pentru a evalua eficiența unei modificări efectuate în configurația sistemului.

Atunci când este lansată, aplicația NVIDIA Monitor detectează dispozitive compatibile ESA instalate precum CPU-uri, plăci video, memorie, placă de sistem și componente ale carcasei. Selectarea unei componente din interfață afișează datele în timp real pentru caracteristicile de funcționare disponibile ale componentei respective. Aceste caracteristici pot include tensiuni, turații ventilatoare, utilizare, temperaturi și altele.

Puteți personaliza NVIDIA Monitor să:

- Alegeți caracteristicile de performanță cheie de monitorizat, reprezentat grafic și înregistrat.
- Setati intervalele de raportate și pragurile de performanță.
- Configurați și înregistrați evenimente definite de utilizator.
- Personalizați apăsările pe taste din aplicație.

Curățarea unității hard disk

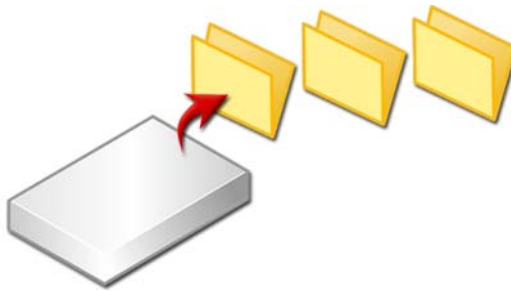

- 1 Faceți clic pe **Start**→ **All Programs** (Toate programele)→ **Accessories** (Accesorii)→ **System Tools** (Instrumente sistem)→ **Disk Cleanup** (Curățare disc).
- 2 **Disk Cleanup** calculează cât spațiu va fi liber pe unitatea hard disk dacă executați curățarea.
- 3 Faceți clic pe **OK**.

Defragmentarea unității hard disk

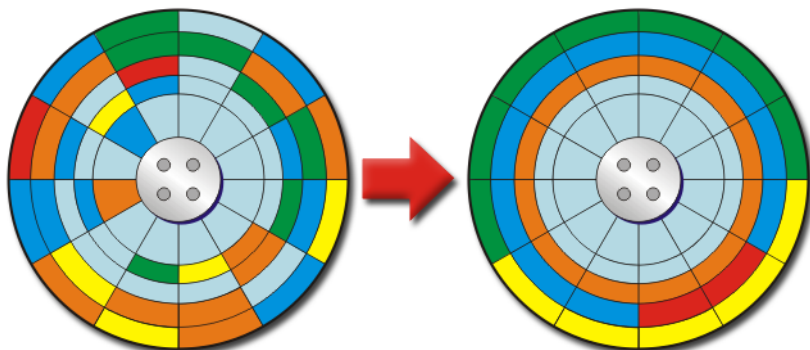

Puteți să îmbunătățiți performanța calculatorului dumneavoastră prin defragmentarea unității hard disk. Această acțiune permite programelor dumneavoastră să se execute mai rapid și fișierelor dumneavoastră să se deschidă mai rapid.



SUGESTIE: De ce se defragmentează o unitate hard disk?

O unitate hard disk fragmentată stochează fragmente de fișiere în multe locații diferite de pe disc. Calculatorul trebuie să caute pe tot discul pentru a regăsi fișierul întreg. Disk Defragmenter combină toate părțile unui fișier care sunt fragmentate într-o singură locație. Aceasta reduce timpul pe care calculatorul îl pierde pentru a localiza toate părțile unui fișier și a-l deschide.

Înainte de defragmentarea unității hard disk, Windows analizează discul pentru a determina dacă trebuie să-l defragmentați. Ar trebui să efectuați această procedură cel puțin o dată pe săptămână.



NOTĂ: Dacă efectuați această procedură cu regularitate, procesul de defragmentare ar trebui să dureze doar 5 până la 10 minute.

- 1 Click **Start** → **All Programs** → **Accessories** → **System Tools** → **Disk Defragmenter**.

Se deschide fereastra **Disk Defragmenter**. Această fereastră listează unitățile hard disk de pe calculatorul dumneavoastră împreună cu capacitatea de stocare și spațiul liber.

2. Selectați unitatea pe care doriți să o defragmentați și faceți clic pe **Analyze** (Analizare) pentru a determina dacă trebuie să defragmentați discul. Faceți clic pe **Defragment** pentru a lansa defragmentarea discului.

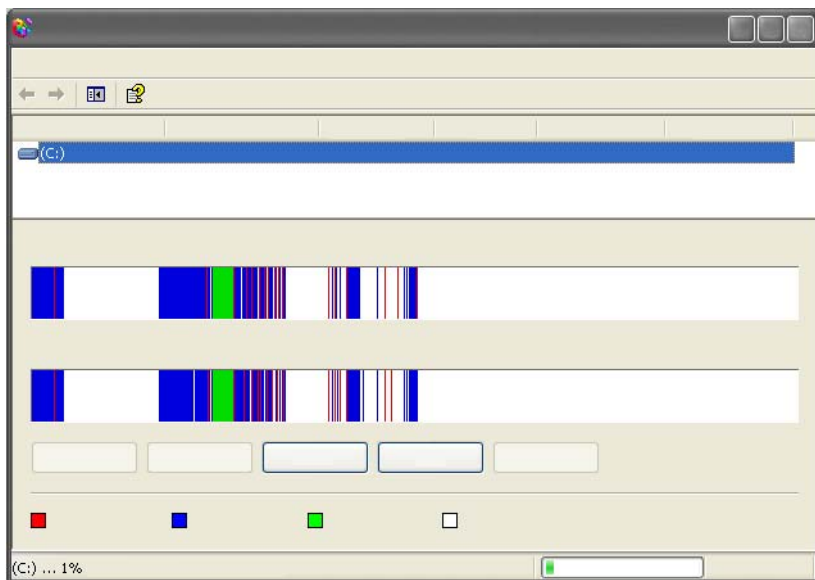

 **NOTĂ:** Nu ar trebui să utilizați calculatorul în timpul procesului de defragmentare.

Detectarea și repararea erorilor de disc

1. Faceți clic pe **Start** → **My Computer** (Calculatorul meu).
2. În meniul **File** (Fișier), selectați **Properties** (Proprietăți).
3. Pe fila **Tools** (Instrumente), faceți clic pe **Check Now** (Verificare acum).
4. Selectați acțiunile pe care doriți să le efectuați și faceți clic pe **Start**.

Scanarea împotriva virușilor și a software-ului spion

Virușii de calculator și software-ul spion reprezintă software ascuns care corupe fișierele dumneavoastră sau colectează informații de pe calculator fără cunoștința sau consimțământul dumneavoastră.

Virușii de calculator afectează performanța calculatorului dumneavoastră și pot distruge date. În cazul în care calculatorul are acces la Internet, ar trebui să instalați programe antivirus și antispyware.



PENTRU MAI MULTE INFORMAȚII: Pentru a afla mai multe despre protejarea calculatorului împotriva virușilor, consultați „Virusi” la pagina 181.

Windows Defender este o aplicație antispyware care:

- Verifică unitatea hard disk a calculatorului dumneavoastră în vederea depistării locațiilor infectate de software spion
- Verifică toate fișierele de pe hard disk împotriva software-ului spion
- Verifică toate programele care se află în execuție împotriva software-ului spion



PENTRU MAI MULTE INFORMAȚII: Pentru a afla mai multe despre Windows Defender, căutați după „Using Windows Defender” pe situl web Microsoft (www.microsoft.com). Pentru mai multe informații despre software antivirus, căutați după „antivirus software” pe Internet.

Alimentare (setări alimentare, dispozitive de protecție alimentare și baterii)



Setarea opțiunilor de alimentare

Windows Vista®

Utilizarea schemelor de alimentare



Windows Vista oferă trei scheme de alimentare pe care le puteți utiliza sau configura conform necesităților dumneavoastră. Schemele de alimentare gestionează modul în care calculatorul dumneavoastră utilizează alimentarea prin reducerea consumului de energie, maximizarea performanței sistemului sau obținerea unui echilibru între cele două. Schemele de alimentare preconfigurate sunt:

- **Echilibrat** oferă performanță maximă atunci când este necesară și reduce consumul de energie în timpul perioadelor de inactivitate.
- **Economisire energie** reduce consumul de energie prin reducerea performanței sistemului pentru a maximiza viața bateriei.
- **Înaltă performanță** oferă cel mai înalt nivel de performanță prin adaptarea vitezei procesorului la activitatea dumneavoastră și maximizarea performanței sistemului.

Pentru a selecta o schemă de alimentare:

- 1 Faceți clic pe **Start**  → **Control Panel** (Panou de control) → **System and Maintenance** (Sistem și întreținere) → **Power Options** (Opțiuni de alimentare).
- 2 Faceți clic pe opțiunea pe care doriți să o utilizați.



PENTRU MAI MULTE INFORMAȚII: Pentru a afla mai multe despre schemele de alimentare, consultați Asistență și suport Windows: faceți clic pe **Start**  sau  → **Help and Support** (Asistență și suport).

Stări gestionare alimentare

Sleep

Inactivarea reduce consumul de energie prin salvarea documentelor și programelor deschise și permițând calculatorului dumneavoastră să revină rapid la funcționare la capacitate maximă atunci când sunteți pregătit să începeți din nou.

Pentru a aduce calculatorul în stare de inactivitate:

- Faceți clic pe **Start** și deplasați indicatorul la pictograma săgeată de lângă butonul **Lock** (Blocare). Apoi faceți clic pe **Sleep**.

SAU

- În funcție de modul în care setați opțiunile de gestionare a alimentării, ați putea utiliza de asemenea una dintre următoarele metode pentru a aduce calculatorul în stare de activitate:
 - Apăsăți butonul de alimentare.
 - Închideți afișajul unui calculator portabil.
 - Apăsăți <Fn><Esc>.

Pentru a activa calculatorul, în funcție de modul în care setați opțiunile de gestionare a alimentării:

- Apăsăți butonul de alimentare.

SAU

- Deschideți afișajul unui calculator portabil.

Hibernate

Hibernarea conservă energia prin copierea datelor de sistem pe o zonă rezervată pe unitatea hard disk și apoi oprirea completă a calculatorului. Atunci când calculatorul părăsește modul hibernare, acesta revine la aceeași stare de funcționare în care era înainte să intre în modul de hibernare.



ANUNȚ: Nu puteți să eliminați dispozitive sau să detașați calculatorul în timp ce calculatorul se află în modul hibernare.

Calculatorul dumneavoastră intră în modul hibernare dacă nivelul de încărcare a bateriei devine extrem de scăzut.

Pentru a intra manual în mod hibernare:

- Faceți clic pe **Start** și deplasați indicatorul la pictograma săgeată de lângă butonul **Lock** (Blocare). Apoi faceți clic pe **Hibernate**.

SAU



- În funcție de modul în care setați opțiunile de gestionare a alimentării, ați putea utiliza de asemenea una dintre următoarele metode pentru a aduce calculatorul în stare de activitate:
 - Apăsăți butonul de alimentare.
 - Închideți afișajul unui calculator portabil.
 - Apăsăți <Fn><Esc>.



NOTĂ: Unele carduri PC sau carduri Express s-ar putea să nu funcționeze corect după ce calculatorul iese din modul hibernare. Îndepărtați și reintroduceți cardul sau reparați calculatorul.

Pentru a ieși din modul hibernare, apăsați butonul de alimentare. Calculatorul s-ar putea să aibă nevoie de un timp scurt pentru a ieși din modul hibernare.



PENTRU MAI MULTE INFORMAȚII: Pentru a afla mai multe despre configurarea opțiunilor de alimentare, consultați Asistență și suport Windows: faceți clic pe **Start**  sau  → **Help and Support**.

Windows® XP

Configurarea setărilor de alimentare

- 1 Faceți clic pe **Start**  → **Control Panel** → **Performance and Maintenance** (Performanță și întreținere) → **Power Options** (Opțiuni de alimentare).
- 2 În fereastra **Power Options Properties** (Proprietăți opțiuni alimentare), puteți să schimbați următoarele informații pentru a oferi un suport optim calculatorului:
 - **Power Schemes (Scheme de alimentare)** — selectați setări preconfigurate pentru calculator
 - **Alarms (Alarmer)** — setați alarme pentru alimentare baterie scăzută sau extrem de scăzută (calculatoare portabile)
 - **Power Meter (Indicator nivel de încărcare)** — vizualizați energia disponibilă a bateriei (calculatoare portabile)
 - **Advanced (Avansat)** — selectați opțiuni pentru setări de alimentare avansate
 - **Hibernate** — selectați pentru a activa sau dezactiva hibernarea



PENTRU MAI MULTE INFORMAȚII: Pentru a afla mai multe despre configurarea opțiunilor de alimentare în Windows, consultați Asistență și suport Windows: faceți clic pe **Start**  sau  → **Help and Support**.

Moduri de gestionare alimentare

Mod Standby

Oprirea temporară reduce consumul de energie prin oprirea afișajului și a unității hard disk după o perioadă predeterminată de inactivitate (o limită de timp). Atunci când calculatorul părăsește modul oprire temporară, acesta revine la aceeași stare de funcționare în care era înainte să intre în modul oprire temporară.



ANUNȚ: În cazul în care calculatorul pierde alimentarea c.a. și de la baterie în timpul opririi temporare, acesta ar putea pierde date.

Pentru a intra în modul oprire temporară:

- Faceți clic pe **Start** → **Turn off computer** (Oprire calculator) → **Stand by** (Oprire temporară).

SAU

- În funcție de modul în care setați opțiunile de gestionare a alimentării, puteți să utilizați de asemenea una dintre următoarele metode:
 - Apăsați butonul de alimentare.
 - Închideți afișajul unui calculator portabil.
 - Apăsați <Fn><Esc>.

Pentru a ieși din modul oprire temporară, în funcție de modul în care setați opțiunile de gestionare a alimentării:

- Apăsați butonul de alimentare.

SAU

- Deschideți afișajul unui calculator portabil.

Mod Hibernate

Hibernarea conservă energia prin copierea datelor de sistem pe o zonă rezervată pe unitatea hard disk și apoi oprirea completă a calculatorului. Atunci când calculatorul părăsește modul hibernare, acesta revine la aceeași stare de funcționare în care era înainte să intre în modul hibernare.



ANUNȚ: Nu puteți să eliminați dispozitive sau să detașați calculatorul în timp ce calculatorul se află în modul hibernare.

Calculatorul dumneavoastră intră în modul hibernare dacă nivelul de încărcare a bateriei devine extrem de scăzut.

Pentru a intra manual în modul hibernare:

- Faceți clic pe **Start** → **Turn off computer** Apoi apăsați și mențineți apăsată tasta <Shift> și faceți clic pe **Hibernate**.

SAU

- În funcție de modul în care setați opțiunile de gestionare a alimentării, puteți să utilizați de asemenea una dintre următoarele metode pentru a intra în modul hibernare:
 - Apăsați butonul de alimentare.
 - Închideți afișajul unui calculator portabil.
 - Apăsați <Fn><Esc>.



NOTĂ: Unele carduri PC sau carduri Express s-ar putea să nu funcționeze corect după ce calculatorul iese din modul hibernare. Îndepărtați și reintroduceți cardul sau reporniți calculatorul.

Pentru a ieși din modul hibernare, apăsați butonul de alimentare. Calculatorul s-ar putea să aibă nevoie de un timp scurt pentru a ieși din modul hibernare.

Dispozitive de protecție alimentare

Interferența sau fluctuațiile în alimentarea furnizată la calculatorul dumneavoastră pot cauza blocări și uneori daune permanente calculatorului. Protectori de supratensiune, filtre de rețea de alimentare, surse de alimentare neîntreruptibile oferă protecție calculatorului dumneavoastră.



protector de
supratensiune



filtru de rețea de
alimentare



sursă de alimentare
neîntreruptibilă

Protector de supratensiune

Introduceți cablul electric al calculatorului într-un protector de supratensiune sau cablu de alimentare echipat cu protector de supratensiune pentru a preveni daunele aduse calculatorului de vârfurile de tensiune care pot apărea în timpul furtunilor electrice sau după întreruperile alimentării.

Unii fabricanții de protectori de supratensiune includ acoperirea riscului pentru anumite tipuri de daune. Citiți cu atenție garanția dispozitivului atunci când alegeți un protector de supratensiune. Un dispozitiv cu o valoare nominală mai mare în jouli oferă o protecție mai mare. Comparați valorile nominale în jouli pentru a determina eficiența relativă a diferitelor dispozitive.



ANUNȚ: Majoritatea protectorilor de supratensiune nu protejează împotriva fluctuațiilor de alimentare sau întreruperilor cauzate de fulgerele care lovesc în apropiere. Atunci când în zona dumneavoastră au loc descărcări electrice, deconectați cablul telefonic de la conectorul telefonic de perete și deconectați calculatorul de la priza electrică.

Mulți protectori de supratensiune au un conector telefonic pentru protecție modem. Consultați protectorul de supratensiune pentru instrucțiuni de conectare modem.



ANUNȚ: Nu toți protectorii de supratensiune oferă protecție pentru adaptor de rețea. Deconectați cablul de rețea de la conectorul de perete al rețelei în timpul furtunilor electrice.

Filtru de rețea de alimentare



ANUNȚ: Filtrele de rețea de alimentare nu protejează împotriva întreruperilor de alimentare.

Introduceți cablul de alimentare al calculatorului într-un filtru de rețea de alimentare pentru a compensa maximele și minimele din sursa de alimentare și a reduce maximele din fluxul de alimentare la calculatorul dumneavoastră. Filtrele de rețea de alimentare sunt diferite de sursele de alimentare neîntreruptibile obișnuite prin aceea că încarcă în mod continuu bateria și mențin echipamentul în funcțiune fără alimentare de la baterie.

Sursă de alimentare neîntreruptibilă (UPS)



ANUNȚ: Pierderea alimentării în timp ce datele sunt salvate pe unitatea hard disk poate cauza pierderea de date sau deteriorarea fișierelor.



NOTĂ: Pentru a asigura timpul maxim de funcționare a bateriei, conectați doar calculatorul la un UPS. Conectați alte dispozitive, cum ar fi imprimanta, la un cablu de alimentare separat care asigură protecția la supratensiune.

O sursă de alimentare neîntreruptibilă (UPS) protejează împotriva fluctuațiilor și întreruperilor de alimentare. Dispozitivele UPS conțin o baterie care oferă alimentare temporară pentru dispozitivele conectate atunci când alimentarea c.a. este întreruptă. Bateria se încarcă în timp ce alimentarea AC este disponibilă.

Consultați documentația fabricantului UPS pentru mai multe informații asupra timpului de funcționare a bateriei și pentru a vă asigura că dispozitivul este autorizat de Underwriters Laboratories (UL).

Baterii calculator portabil

Pentru a asigura performanța optimă și pentru a proteja setările BIOS, utilizați calculatorul portabil cu bateria principală instalată întotdeauna. O baterie este instalată, ca echipament standard, în locația de instalare pentru baterie.

Utilizarea calculatorului portabil pentru prima dată



pictogramă Indicator nivel de încărcare

Prima dată când utilizați calculatorul dumneavoastră, utilizați transformatorul c.a. pentru a conecta calculatorul la o priză electrică în cazul în care bateria nu este complet încărcată. Pentru rezultate optime, nu deconectați transformatorul c.a. de la sursa de curent cât timp bateria nu este încărcată complet. Pentru a vizualiza starea de încărcare a bateriei, verificați pictograma Power Meter de pe bara de activități.



NOTĂ: Pentru a economisi energia bateriei, conectați calculatorul la o priză electrică atunci când inscripționați un CD sau DVD.

Economisirea duratei de viață a bateriei

Timpul de funcționare a bateriei, care este timpul în care bateria poate menține o încărcare, variază în funcție de modul în care utilizați calculatorul portabil.

Următoarele vor reduce semnificativ durata de funcționare a bateriei:

- Utilizarea unităților optice
- Utilizarea dispozitivelor de comunicație wireless, cardurilor PC, cardurilor Express, cardurilor de memorie media sau dispozitivelor USB
- Utilizarea setărilor de luminozitate mare a afișajului, economizoarelor de ecran 3D sau altor programe cu consum mare de energie cum sunt aplicațiile grafice 3D complexe
- Utilizarea calculatorului în modul performanță maximă (consultați Întreținerea calculatorului pentru moduri de optimizare a performanței calculatorului).

Durata de viață a bateriei scade cu timpul în funcție de frecvența utilizării bateriei și de condițiile în care aceasta este utilizată. S-ar putea să fie necesar să achiziționați o baterie nouă pe durata de viață a calculatorului dumneavoastră.

Pentru mai multe informații despre economisirea duratei de viață a bateriei calculatorului dvs. portabil, consultați „Administrator alimentare electrică Dell™ ControlPoint” la pagina 151.

Înlocuirea bateriei

 **AVERTISMENT:** Utilizarea unei baterii incompatibile poate crește riscul de incendiu sau explozie. Înlocuiți bateria doar cu o baterie compatibilă achiziționată de la Dell. Bateria este concepută să funcționeze cu calculatorul dumneavoastră Dell. Nu utilizați o baterie de la alte calculatoare la calculatorul dumneavoastră.

 **AVERTISMENT:** Nu aruncați bateriile la un loc cu reziduurile menajere. Atunci când bateria nu mai poate fi încărcată, apălați la agenția locală de eliminare a deșeurilor sau de mediu pentru recomandări privind aruncarea bateriilor. Consultați „Aruncare baterie” în informațiile de siguranță livrate împreună cu calculatorul. Pentru informații suplimentare despre cele mai bune practici privind siguranța, consultați pagina de start pentru conformitatea cu reglementările, la adresa: www.dell.com/regulatory_compliance.

 **AVERTISMENT:** Utilizarea incorectă a bateriei poate crește riscul de incendiu sau de arsură chimică. Este interzis să perforați, incinerăți, demontați sau expuneți bateria la temperaturi peste 65°C (149°F). Nu lăsați bateria la dispoziția copiilor. Manevrați bateriile deteriorate sau care prezintă scurgeri cu extremă atenție. Bateriile deteriorate ar putea prezenta scurgeri și ar putea cauza daune corporale sau deteriorarea echipamentului.

 **AVERTISMENT:** Înainte să efectuați aceste proceduri, opriți calculatorul, deconectați transformatorul c.a. de la priza electrică și de la calculator, deconectați modemul de la conectorul de perete și de la calculator și scoateți toate cablurile externe de la calculator.

 **ANUNȚ:** Trebuie să scoateți toate cablurile externe din calculator pentru a evita deteriorarea posibilă a conectorilor.

Bateria variază în funcție de calculatorul dumneavoastră portabil. Dacă trebuie să înlocuiți bateria din calculatorul portabil, urmați acești pași de bază:

- 1 În cazul în care calculatorul este conectat la un dispozitiv de alimentare, detașați-l.
- 2 Asigurați-vă că ați oprit calculatorul.
- 3 Glisați dispozitivul (-ele) de deblocare baterie de pe suprafața inferioară a calculatorului, și glisați bateria în afara locației de instalare a acesteia.



- 4 Glisați bateria nouă în locația de instalare până când aceasta se fixează la locul său.

Verificarea încărcării bateriei

Puteți să verificați încărcarea bateriei de pe calculatorul dumneavoastră utilizând oricare dintre metodele următoare:

Indicator nivel de încărcare Microsoft Windows

Indicatorul nivelului de încărcare indică încărcarea rămasă a bateriei. Pentru a verifica energia rămasă în baterie, faceți dublu clic pe pictograma Power Meter din bara de activități.

Dispozitivul de măsurare încărcare de pe baterie

Țimpul de funcționare a bateriei depinde de câte ori este încărcată. După o sută de cicluri încărcare/descărcare, bateriile pierd din capacitatea de încărcare — sau starea acestora începe să se deterioreze. Adică, o baterie poate indica o stare de „încărcată” dar menține o capacitate redusă de încărcare, care reprezintă starea de sănătate a bateriei.

Încărcarea rămasă în baterie

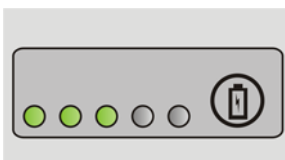

Pentru a verifica încărcarea bateriei, apăsați și eliberați butonul de stare de pe dispozitivul de măsurare încărcare baterie pentru a aprinde lămpile nivelului de încărcare. Fiecare lampă reprezintă aproximativ 20 la sută din încărcarea totală a bateriei.



EXEMPLU: De exemplu, dacă bateria rămâne cu 60 la sută din încărcare, sunt aprinse trei lămpi. Dacă nu apare nicio lampă, bateria nu este încărcată.

Verificarea deteriorării bateriei

Pentru a verifica deteriorarea bateriei utilizând dispozitivul de măsurare încărcare, apăsați și mențineți apăsat butonul de stare de pe dispozitivul de măsurare încărcare baterie pentru cel puțin 3 secunde.

Dacă nu apare nicio lumină, bateria este în stare bună și rămâne peste 80 la sută din capacitatea sa de încărcare originală. Fiecare lumină reprezintă degradare incrementală.

Dacă apar cinci lumini, rămâne mai puțin de 60 la sută din capacitatea de încărcare și ar trebui să luați în calcul înlocuirea bateriei.



Înțelegerea avertizărilor baterie slabă



ANUNȚ: Pentru a evita pierderea sau coruperea datelor, salvați-vă lucrul imediat după o avertizare de baterie slabă. Apoi conectați calculatorul la o priză electrică sau instalați o a doua baterie în bay-ul media în cazul în care calculatorul dvs. portabil are această opțiune. Dacă bateria se descarcă complet, modul hibernare începe automat.

Calculatorul portabil va afișa o avertizare atunci când încărcarea bateriei este aproximativ 90 la sută consumată. Dacă utilizați două baterii, avertizarea se aplică la încărcarea combinată a ambelor baterii. Calculatorul intră în mod hibernare atunci când încărcarea bateriei este la un nivel extrem de scăzut.



PENTRU MAI MULTE INFORMAȚII: Pentru a afla mai multe despre schimbarea setărilor pentru alarmele bateriei prin intermediul opțiunilor de gestionare alimentare din Windows, consultați Asistență și suport Windows: faceți clic pe **Start**  sau  → **Help and Support**. De asemenea, consultați „Setarea opțiunilor de alimentare” la pagina 139.

Puteți să schimbați setările pentru alarmele de baterie prin intermediul opțiunilor de gestionare alimentare din Windows (consultați „Setarea opțiunilor de alimentare” la pagina 139).

Reducerea consumului de energie a bateriei

Pentru a reduce consumul de energie a bateriei pe calculatorul dumneavoastră portabil, efectuați următoarele:

- Conectați calculatorul la o priză electrică atunci când este posibil; durata de viață a bateriei este în mare măsură determinată de numărul de utilizări și reîncărcări ale bateriei.
- Configurați setările de gestionare alimentare utilizând Opțiunile de alimentare Microsoft Windows pentru a optimiza consumul energetic al calculatorului (consultați „Setarea opțiunilor de alimentare” la pagina 139).
- Utilizați starea de alimentare Sleep (Inactivitate) atunci când lăsați calculatorul nesupravegheat pentru perioade lungi de timp.

Încărcarea bateriei

Atunci când conectați calculatorul la o priză electrică sau instalați o baterie în timp ce calculatorul este conectat la o priză electrică, calculatorul verifică încărcarea și temperatura bateriei. Dacă este necesar, transformatorul c.a. încarcă apoi bateria și menține încărcarea bateriei.



NOTĂ: Cu Dell™ ExpressCharge™, atunci când calculatorul este oprit, transformatorul c.a. încarcă o baterie complet descărcată la 80 la sută în aproximativ 1 oră și la 100 la sută în aproximativ 2 ore. Timpul de încărcare este mai mare decât cu calculatorul pornit. Puteți să lăsați bateria în calculator cât de mult timp doriți. Circuitele interne ale bateriei împiedică bateria să se supraîncarce.

Dacă bateria s-a încălzit în urma utilizării în calculatorul dumneavoastră sau fiind într-un mediu cald, s-ar putea ca bateria să nu se încarce atunci când conectați calculatorul la o priză electrică.

Bateria este prea caldă pentru a începe să se încarce dacă lumina  clipește alternativ verde și portocaliu (colorile luminii pot varia în funcție de bateria dumneavoastră). Deconectați calculatorul de la priza electrică și permiteți calculatorului și bateriei să se răcească la temperatura camerei. Apoi conectați calculatorul la o priză electrică pentru a continua încărcarea bateriei.



NOTĂ: Puteți să utilizați calculatorul în timp ce bateria se încarcă. Totuși, nu utilizați calculatorul cu ajutorul alimentării de la baterie până când bateria nu este complet încărcată.

Depozitarea bateriei

Scoateți bateria atunci când depozitați calculatorul dumneavoastră pentru o perioadă îndelungată. O baterie se descarcă în timpul depozitării prelungite. După o perioadă lungă de depozitare, reîncărcați bateria complet înainte să o utilizați.

Restricții privind bateriile de calculator portabil ale US Department of Transportation (DOT)

De la 1 ianuarie, 2008, US DOT interzice bateriile pe bază de litiu de rezervă (neinstalate) în bagajul controlat. O baterie Dell de calculator portabil poate fi împachetată într-o geantă controlată dacă bateria este instalată într-un calculator portabil Dell și calculatorul portabil este oprit.



SUGESTIE: Pentru a dezactiva încărcarea bateriei, puteți să utilizați caracteristica de dezactivare încărcare baterie în Dell ControlPoint. Aceasta este utilă, de exemplu pe aeronave, unde încărcarea bateriilor s-ar putea să fie interzisă.

Administrator alimentare electrică Dell™ ControlPoint

Puteți să accesați Administratorul alimentare electrică Dell ControlPoint pentru calculatorul dvs. portabil din aplicația Dell ControlPoint (DCP). Pictograma Dell ControlPoint apare în bara de activități. Faceți clic pe pictogramă pentru a accesa Dell ControlPoint Help precum și funcții și opțiuni suplimentare.

Puteți să optimizați durata de viață a bateriei pentru calculatorul dvs. portabil utilizând opțiunile disponibile în modul All Day Battery sau modul Extended Battery Life.



PENTRU MAI MULTE INFORMAȚII: Pentru a afla mai multe despre utilizarea aplicației Dell ControlPoint, consultați *Help* (Asistență) disponibilă din ecranul ControlPoint principal.

Rețele (LAN, Wireless, Bandă Largă Mobilă)



LAN



WLAN

Prezentare generală



O rețea informatică oferă conectivitate între calculatorul dumneavoastră și Internet, alt calculator sau un periferic cum este o imprimantă. De exemplu, cu o rețea configurată pentru utilizatori domestici sau mici întreprinzători, puteți să:

- Tipăriți la o imprimantă partajată.
- Accesați unitățile și fișierele pe alt calculator.
- Partajați fișiere.
- Vizualizați alte rețele.
- Accesați Internetul.

Puteți să configurați o rețea locală (LAN) utilizând un modem de bandă largă și cabluri de rețea sau puteți să configurați un LAN wireless (WLAN) utilizând un distribuitor wireless sau un punct de acces.

Un Asistent de conectare la rețea vă ghidează pe parcursul procesului de configurare a unei rețele de calculatoare și conectare la alte rețele.

Intel® Active Management Technology (Intel AMT sau iAMT®) asigură instrumente îmbunătățite pentru gestionarea calculatoarelor din rețea. Acest software Intel AMT este disponibil pe unele calculatoare Dell. Consultați „Gestionarea calculatoarelor din rețea cu Intel® Active Management Technology” la pagina 172.

 **PENTRU MAI MULTE INFORMAȚII:** Pentru a afla mai multe despre rețele, consultați Asistență și suport Windows: faceți clic pe **Start**  sau  → **Help and Support** (Asistență și suport).

Rețele locale (LAN)

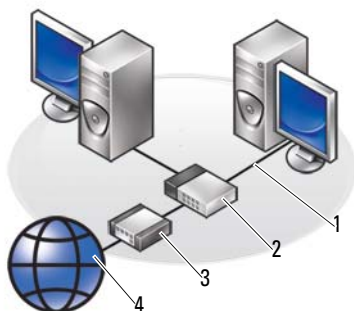

- | | | | |
|---|-------|---|--------------|
| 1 | Cablu | 2 | Distribuitor |
| 3 | Modem | 4 | Internet |

O rețea locală (LAN) conectează două sau mai multe calculatoare între ele printr-un cablu de rețea conectat la fiecare calculator. Acest tip de rețea informatică acoperă în general o zonă mică. Un LAN poate fi conectat la alt LAN pe orice distanță prin intermediul liniilor telefonice și undelor radio pentru a forma o rețea largă (WAN).

Elementele necesare pentru configurarea LAN

- Modem de bandă largă cu cablu sau DSL cu acces Internet stabilit. Pentru informații asupra conexiunii de bandă largă, consultați „Acces în bandă largă” la pagina 155.
- Distribuitor — Un distribuitor interconectează calculatoare și periferice de pe rețea, permițând calculatoarelor să partajeze accesul la Internet furnizat de modemul de bandă largă. Un distribuitor are porturi multiple, fiecare suportând un calculator sau un periferic cum este o imprimantă.
- Cabluri de rețea — Utilizați cabluri CAT 5 sau CAT 5e.
- Placă de interfață cu rețeaua

Acces în bandă largă

Accesul în bandă largă asigură rate de transfer a datelor mult mai rapide decât accesul pe linie comutată (dial-up). Accesul broadband este potrivit în special pentru expedierea prin poșta electronică a fotografiilor digitale de mari dimensiuni, descărcarea de muzică sau vizualizarea de videoclipuri în flux continuu.

Elementele necesare pentru accesul în bandă largă

- Puteți să alegeți între două tipuri specifice de acces în bandă largă oferit de furnizori ISP—*cablu* și *DSL*. Accesul în bandă largă DSL este comercializat de companiile telefonice, dar nu este disponibil în toate locațiile. Dacă aveți acces la cablu de televiziune, puteți să obțineți acces în bandă largă prin cablu prin intermediul furnizorului de cablu.
- Trebuie să conectați calculatorul sau rețeaua de calculatoare la un modem cu cablu sau un modem DSL pentru acces în bandă largă. Puteți să achiziționați propriul dumneavoastră modem de bandă largă sau să utilizați modemul furnizorului ISP pentru o taxă de echipament lunară adăugată la abonamentul lunar.
- Calculatorul dumneavoastră trebuie să aibă o placă de interfață cu rețeaua.
- Linia telefonică sau cablul de televiziune existente sunt utilizate pentru a furniza serviciul de bandă largă; nu este necesară o linie nouă.

Configurarea unei noi rețele LAN

Următorii pași reprezintă recomandări generale pentru configurarea unei rețele LAN tipice. Consultați documentația furnizată împreună cu distribuitorul dumneavoastră pentru detalii specifice.

Configurarea hardware

- 1 Contactați furnizorul dumneavoastră de servicii Internet (ISP) pentru a obține informații specifice despre cerințele de conexiune pentru modemul dumneavoastră de bandă largă.
- 2 Asigurați-vă că aveți acces Internet prin modemul dumneavoastră de bandă largă.
- 3 Instalați tot software-ul necesar pentru distribuitorul dumneavoastră. S-ar putea ca distribuitorul să fi fost livrat cu suport de instalare, care conține de obicei informații de instalare și depanare. Instalați software-ul necesar în conformitate cu instrucțiunile furnizate de fabricantul distribuitorului.



Conectarea la rețea

De pe calculatorul dumneavoastră, în **Control Panel** (Tablou de control), faceți clic pe **Network and Internet** (Conexiuni de rețea și Internet) → **Network and Sharing Center** (Centru rețea și partajare).

Asistentul de conectare la rețea s-ar putea să pornească automat sau va trebui să faceți clic pe o opțiune pentru configurarea unei conexiuni sau rețele.

Pașii propriu-ziși pot varia în funcție de sistemul de operare instalat pe calculatorul dumneavoastră. Urmăți instrucțiunile de pe ecran.



PENTRU MAI MULTE INFORMAȚII: Pentru a afla mai multe despre conectarea calculatorului la o rețea, consultați Asistență și suport Windows: faceți clic pe **Start**  sau  → **Help and Support** (Asistență și suport).

Rețele locale wireless (WLAN)



1 Distribuitor 2 Modem 3 Internet

O rețea locală wireless (WLAN) interconectează două sau mai multe calculatoare și Internet pe calea undelor radio în locul unui cablu de rețea conectat la fiecare calculator.

Într-o rețea WLAN, un dispozitiv de comunicație radio (un punct de acces sau distribuitor wireless) conectează calculatoarele și perifericele din rețea și furnizează acces la Internet sau în rețea. Punctul de acces sau distribuitorul wireless și placa de rețea wireless din calculator comunică prin transmiterea de date din antenele lor prin unde radio.



PENTRU MAI MULTE INFORMAȚII: Pentru a afla mai multe despre rețele, consultați Asistență și suport Windows: faceți clic pe **Start** sau  → **Help and Support**. De asemenea, consultați toate ghidurile plăcilor wireless care pot să vină împreună cu calculatorul dumneavoastră.

Elementele necesare pentru configurarea WLAN

- Acces la Internet în bandă largă (cum ar fi cablu sau DSL)
- Un modem de bandă largă
- Un distribuitor wireless

- O placă de rețea wireless, un adaptor wireless integrat sau un adaptor USB wireless pentru fiecare calculator pe care doriți să-l conectați la WLAN
- Consultați „Verificarea plăcii de rețea wireless” la pagina 158.
- Un cablu de rețea cu conector de rețea (RJ-45)

Verificarea plăcii de rețea wireless

Pentru a confirma că există o placă de rețea wireless pe calculatorul dumneavoastră și pentru a determina tipul de placă, verificați confirmarea comenzii pe care ați primit-o atunci când ați comandat calculatorul sau utilizați Administratorul de dispozitive (consultați „Administrator dispozitive” la pagina 28):

Windows Vista

- 1 Faceți clic pe **Start** , faceți clic dreapta pe **Computer** (Calculator) și selectați **Properties** (Proprietăți).
- 2 În **Tasks** (Sarcini) faceți clic pe **Device Manager** (Administrator dispozitive).
- 3 Faceți clic pe **Network Adapters** (Adaptoare de rețea).

Windows XP

- 1 Faceți clic pe **Start**  faceți clic dreapta pe **My Computer** (Calculatorul meu) și selectați **Properties**.
- 2 Faceți clic pe fila **Hardware**.
- 3 Faceți clic pe **Device Manager** (Administrator dispozitive) → **Network Adapters** (Adaptoare de rețea).

Reinstalarea software-ului și driverelor pentru placa de rețea wireless

Dacă software-ul este eliminat sau corupt, urmați instrucțiunile din documentația utilizatorului pentru placa de rețea wireless.

Verificați tipul de placă de rețea wireless instalată pe calculatorul dumneavoastră și apoi căutați numele respectiv pe situl web Dell Support la **support.dell.com**.



PENTRU MAI MULTE INFORMAȚII: Pentru a afla mai multe despre modul cum să determinați tipul de placă de rețea wireless care este instalată în calculatorul dumneavoastră, consultați „Verificarea plăcii de rețea wireless” la pagina 158.

Configurarea unei rețele locale wireless (WLAN)

- 1 Contactați furnizorul dumneavoastră de servicii Internet (ISP) pentru a obține informații specifice despre cerințele de conexiune pentru modemul dumneavoastră de bandă largă.
- 2 Asigurați-vă că ați acces la Internet prin cablu prin modemul de bandă largă înainte să încercați să configurați o conexiune wireless la Internet.
- 3 Instalați tot software-ul necesar pentru distribuitorul dumneavoastră wireless. S-ar putea ca distribuitorul wireless să fi fost livrat cu suport de instalare, care conține de obicei informații de instalare și depanare. Instalați software-ul necesar în conformitate cu instrucțiunile furnizate de fabricantul distribuitorului.



Conectarea la o rețea WLAN



NOTĂ: Următoarele instrucțiuni de gestionare a rețelei nu se aplică la plăcile interne cu tehnologie wireless Bluetooth® sau produse celulare.

Această secțiune oferă proceduri generale pentru conectarea la o rețea utilizând tehnologia wireless. Numele de rețea specifice și detaliile de configurare variază.



PENTRU MAI MULTE INFORMAȚII: Pentru a afla mai multe despre conectarea calculatorului la o rețea WLAN, consultați ghidurile dispozitivului care însoțesc calculatorul sau căutați teme corelate în Asistență și suport Windows: faceți clic pe **Start**  sau  → **Help and Support**.

Windows Vista®

- 1 Faceți clic pe **Start**  → **Network** (Rețea).
- 2 Faceți clic pe **Network and Sharing Center** de pe bara de navigare din partea superioară a dosarului **Network**.
- 3 Faceți clic pe **Connect to a network** (Conectare la rețea) de sub **Tasks** (Activități).
- 4 Selectați rețeaua dorită din listă și faceți clic pe **Connect**.

Windows® XP

- 1 Faceți clic pe **Start**  → **Control Panel** → **Network and Internet Connections** (Conexiuni la rețea și Internet) → **Network Connections**.
- 2 Faceți clic pe **Wireless Network Connection** (Conectare la rețea wireless) → **View Wireless Networks** (Vizualizare rețea wireless).
- 3 Selectați rețeaua dorită din listă și faceți clic pe **Connect**.



NOTĂ: Selecțiile disponibile pot să difere pe baza oricărei configurații sau schimbări pe care ați fi putut-o efectua la meniul dumneavoastră Start.



NOTĂ: Dacă selectați o rețea publică protejată, trebuie să introduceți cheia de criptare WEP sau WPA a rețelei atunci când vi se solicită.

De fiecare dată când vă conectați la calculator în raza de acțiune a rețelei wireless pe care ați selectat-o, aceeași casetă de text contextuală vă informează despre conexiunea la rețeaua wireless.



NOTĂ: Calculatorul dumneavoastră s-ar putea să aibă nevoie de câteva minute pentru a se conecta la rețea.



fereastră pop-up
conexiune rețea
wireless

Conectarea la o rețea wireless protejată (utilizând cheile WEP sau WPA)

Dacă selectați o rețea protejată, trebuie să introduceți cheia WEP sau WPA a rețelei atunci când vi se solicită. Această valoare este unică pentru rețeaua dumneavoastră și este stabilită atunci când distribuitorul wireless este configurat. Puteți obține aceste informații de la administratorul dumneavoastră de rețea.

Conectarea la o rețea WLAN publică (hotspot)

Dacă doriți să vă conectați la o rețea wireless publică, urmați procedura descrisă în „Conectarea la o rețea WLAN” la pagina 159. Adăugați această rețea la listele dumneavoastră de rețele disponibile și introduceți toate cheile de criptare dacă rețeaua este protejată.

Unele calculatoare pot afișa o casetă de text contextuală indicând faptul că o rețea WLAN este în raza de acțiune a calculatorului dumneavoastră.

 **SUGESTIE:** Urmați instrucțiunile pentru conectarea la o rețea wireless publică o singură dată și de fiecare dată când intrați în raza de acțiune a aceleiași rețele wireless, calculatorul dumneavoastră o va detecta și se va conecta la aceasta.

Activarea/dezactivarea plăcii wireless cu un comutator wireless

Calculatorul dumneavoastră portabil poate include un comutator wireless. Puteți să utilizați acest comutator pentru a porni sau a opri placa wireless.

 **NOTĂ:** Implicite, comutatorul wireless este oprit atunci când calculatorul dvs. este livrat. Comutatorul wireless trebuie pornit pentru detectarea și conectarea la o rețea wireless.

Pe unele calculatoare, puteți de asemenea să utilizați comutatorul wireless pentru a scana după o rețea wireless prin glisarea și menținerea butonului wireless în poziție pentru câteva secunde. Alte calculatoare pot utiliza un buton sau comutator separat pentru scanare.



 **PENTRU MAI MULTE INFORMAȚII:** Pentru a afla mai multe despre cum să căutați dacă calculatorul are un comutator wireless și unde este localizat, consultați documentația calculatorului dvs.

Rețele ad-hoc

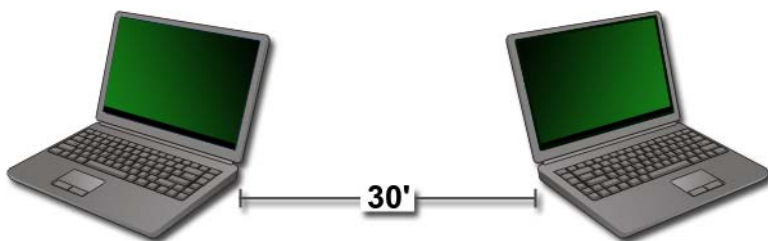

Rețelele ad-hoc sunt rețele simple care conectează două sau mai multe calculatoare la distanță scurtă fără utilizarea unui distribuitor sau punct de acces. În general rețelele ad-hoc sunt utilizate pentru partajarea fișierelor și rularea de jocuri. Unele dintre imprimantele wireless Dell utilizează o rețea ad-hoc pentru a configura adaptorul wireless pentru imprimantă.

Sistemul de operare Windows Vista oferă un asistent ușor de utilizat pentru a vă ajuta să configurați rețeaua.

- 1 Din Network and Sharing Center, faceți clic pe **Tasks** → **Setup a connection or network** (Configurare conexiune sau rețea).

- 2 Faceți clic pe **Set up a wireless ad hoc (computer-to-computer) network** (Configurare rețea ad-hoc (calculator la calculator) wireless) → **Next**.

Apare ecranul **Set up a wireless ad hoc network information** (Informații despre configurare rețea ad-hoc wireless). Acest ecran explică ce este o rețea ad-hoc și vă recomandă să aveți calculatorul la mai puțin de 30 de picioare (10 metri) de alte calculatoare cu care vă conectați.

- 3 Faceți clic pe **Next** pentru a începe.

- 4 Urmați instrucțiunile de pe ecran.



SUGESTIE: Rețeaua ad-hoc nu devine activă până când cel puțin un alt calculator nu se alătură rețelei ad-hoc.

Rețele Bandă Largă Mobilă (sau rețea largă wireless)



O rețea Bandă Largă Mobilă, cunoscută și ca rețea largă wireless (WWAN), este o rețea celulară digitală de mare viteză WLAN, care oferă acces la Internet pe o suprafață geografică mult mai mare decât o rețea WLAN, care de obicei acoperă doar de la 100 până la 1000 picioare (între 30 și 300 de metri).



Calculatorul dumneavoastră poate menține accesul la o rețea Bandă Largă Mobilă atât timp cât se află într-o zonă de acoperire celulară pentru date. Contactați furnizorul dumneavoastră de servicii pentru detalii privind acoperirea.



NOTĂ: Chiar dacă puteți efectua un apel de la telefonul dumneavoastră celular într-o locație geografică specifică, locația respectivă s-ar putea să nu fie neapărat în zona de acoperire celulară pentru date.



PENTRU MAI MULTE INFORMAȚII: Pentru a afla mai multe despre rețelele Bandă Largă Mobilă (rețele largi wireless), consultați următoarele resurse:

- Asistență și suport Windows: faceți clic pe **Start**  sau  → **Help and Support**
- Toate ghidurile de dispozitiv pentru plăcile de Bandă Largă Mobilă care pot însoți calculatorul dumneavoastră.
- Orice ghiduri de dispozitiv care s-ar putea să existe pe suportul care a însoțit placa dumneavoastră dacă ați achiziționat-o separat.



Stabilirea unei conexiuni la rețeaua de Bandă Largă Mobilă

 **NOTĂ:** În funcție de calculator, puteți să utilizați fie cardul Express fie un card Mini de Bandă Largă Mobilă, dar nu ambele, pentru a stabili o conexiune la rețeaua de Bandă Largă Mobilă.



Pentru a configura o conexiune la rețeaua de Bandă Largă Mobilă, aveți nevoie de:

Un card Express sau un card Mini de Bandă Largă Mobilă (în funcție de configurația calculatorului dumneavoastră)

- Un card Express activat de Bandă Largă Mobilă sau un Modul de Identitate Abonat (SIM) activat de la furnizorul dumneavoastră de servicii
- Utilitarul Card de Bandă Largă Mobilă (deja instalat în calculatorul dumneavoastră dacă ați achiziționat cardul odată cu calculatorul sau pe suportul care însoțește cardul dacă l-ați achiziționat separat de calculator)

Dacă utilitarul este corupt sau șters de pe calculatorul dumneavoastră, consultați ghidul de utilizare al Utilitarului Card de Bandă Largă Mobilă din Asistență și suport Windows (faceți clic pe **Start**  sau  → **Help and Support**) sau de pe suportul care însoțește cardul, dacă l-ați achiziționat separat.

Verificarea cardului de Bandă Largă Mobilă

- 1 Faceți clic pe **Start**  sau  → **Help and Support**.
- 2 Căutați după **Computer Information** (Informații calculator), Utilizați **Tools** (Instrumente), sau **System Information** (Informații sistem) pentru a vizualiza informațiile referitoare la calculatorul dumneavoastră și problemele apărute la diagnosticare.



SUGESTIE: Cardul de Bandă Largă Mobilă este de obicei listat în **Modems** (Modemuri) pe Asistență și suport Windows.

Conectarea la o rețea de Bandă Largă Mobilă



 **NOTĂ:** Aceste instrucțiuni se aplică doar la cardurile Express sau cardurile Mini de Bandă Largă Mobilă. Acestea nu se aplică la plăcile interne cu tehnologie wireless.

Activarea serviciului de Bandă Largă Mobilă

Înainte să vă conectați la Internet, trebuie să activați serviciul de Bandă Largă Mobilă prin intermediul furnizorului de serviciu celular.



PENTRU MAI MULTE INFORMAȚII: Pentru a afla mai multe despre utilizarea Utilitarului Card de Bandă Largă Mobilă Dell, consultați:

- Ghidul utilizatorului disponibil de obicei în Asistență și suport Windows: faceți clic pe **Start**  or  → **Help and Support**
- Ghidul utilizatorului disponibil pe situl web Dell Support la **support.dell.com**
- Ghidul utilizatorului disponibil pe suportul inclus împreună cu cardul de Bandă Largă Mobilă dacă ați achiziționat cardul separat de calculator

Gestionarea rețelei cu Utilitarul Card de Bandă Largă Mobilă Dell

- 1 Faceți clic pe pictograma Dell Mobile Broadband Card Utility  din zona de notificare Windows pentru a lansa utilitarul.
- 2 Faceți clic pe **Connect** (Conectare).
- 3 Urmați instrucțiunile de pe ecran pentru a gestiona conexiunea la rețea cu ajutorul utilitarului.



SUGESTIE: Dell oferă o metodă ușoară pentru inițierea în Bandă Largă Mobilă. Faceți clic pe **Start** → **All Programs** (Toate programele) → **Dell Wireless** → **Dell Wireless Broadband** și urmați instrucțiunile de pe ecran.

WiMAX



NOTĂ: WiMAX nu este suportat pe toate calculatoarele.

WiMAX (Worldwide Interoperability for Microwave Access - Interoperabilitate globală pentru acces cu microunde) este o tehnologie de telecomunicații bazată pe standarde care furnizează date wireless.

WiMAX permite furnizarea accesului la bandă largă wireless pe ultimul kilometru ca o alternativă la banda largă prin fir precum cablu și DSL. Aceasta este bazată pe standardul IEEE 802.16, care este numit și WirelessMAN și furnizează conectivitate fixă și portabilă fără necesitatea vizibilității directe cu o stație de bază. Suportul pentru bandă largă wireless mobil este așteptat în viitorul apropiat.

WPAN



NOTĂ: WPAN nu este suportat pe toate calculatoarele.

WPAN (Wireless Personal Area Network - Rețea wireless personală) ajută la interconectarea dispozitivelor wireless centrate în jurul spațiului dvs. de lucru personal.

Tehnologia WPAN suportă comunicații pe distanță scurtă. Bluetooth, utilizat ca bază pentru un standardul nou, IEEE 802.15. este un exemplu de WPAN.

Gestionarea rețelei

Protejarea rețelei

Pentru a proteja rețeaua și calculatorul împotriva intruziunilor, instalați unele dintre contra-măsurile care sunt disponibile pe Internet pentru a vă ajuta să vă protejați rețeaua de hackeri, software spion și violarea intimității dumneavoastră.

| | |
|--|---|
| <p>Protejați-vă distribuitorul.</p> | <p>Dacă distribuitorul rețelei dumneavoastră este neprotejat, un hacker poate accesa calculatorul dumneavoastră prin conexiunea la Internet în bandă largă.</p> <p>Pentru a îmbunătăți securitatea rețelei dumneavoastră, schimbați numele rețelei și parola de administrare în valori unice utilizând software-ul de configurare al distribuitorului și schimbați periodic parola de administrator.</p> <p>Atunci când configurați distribuitorul, activați criptarea datelor. Pentru a configura criptarea datelor pe distribuitor, utilizați software-ul de configurare al distribuitorului dumneavoastră.</p> |
| <p>Configurați un sistem de securitate.</p> | <p>Un sistem de securitate protejează calculatoarele din rețea împotriva accesului neautorizat din exteriorul rețelei. Unele sisteme de securitate restricționează transmiterea neautorizată a informațiilor din rețea, ca în cazul software-ului spion care trimite informații prin Internet la un terț neautorizat.</p> <p>Sistemele de operare Windows Vista și Windows XP încorporează un sistem de securitate. Urmați acești pași pentru a verifica dacă sistemul de securitate Windows este activat:</p> <ol style="list-style-type: none"> 1 Faceți clic pe Start → Control Panel → Network and Internet Connections. 2 Selectați pictograma Windows Firewall (Sistem de securitate Windows). 3 Opțiunea Firewall este dezactivată, selectați această opțiune pentru a activa sistemul de securitate. |
| <p>Utilizați software actualizat.</p> | <p>Companiile de Software actualizează cu regularitate produsele lor pentru a adăuga fișiere de corecție pentru securitate. Instalați ultima versiune de navigator Internet și sisteme de operare pe toate calculatoarele din rețea și verificați permanent dacă există actualizări.</p> |

Protejarea rețelei locale wireless (WLAN)

| | |
|--|--|
| <p>Schimbați setarea implicită a parolei de administrator distribuitor și numele implicit al rețelei wireless (SSID).</p> | <p>Distribuitorul wireless utilizează o parolă de administrator și un nume de rețea wireless (Service Set Identifier [SSID]), care sunt setate la valori implicite de fabricantul distribuitorului.</p> <p>Pentru a îmbunătăți securitatea rețelei dumneavoastră wireless, schimbați numele rețelei și parola de administrare în valori unice utilizând software-ul de configurare al distribuitorului și schimbați periodic parola de administrator.</p> |
| <p>Configurare criptare.</p> | <p>Atunci când configurați distribuitorul wireless, activați criptarea datelor. Cele mai întâlnite tipuri de standarde de criptare includ:</p> <ul style="list-style-type: none"> • Wired Equivalency Privacy (WEP) • Wireless Protected Access (WPA) • Wireless Protected Access 2 (WPA2) <p>Criptarea WPA și WPA2 sunt mai sigure decât un sistem bazat pe parolă deoarece cheia de criptare se modifică în mod dinamic.</p> <p>Întregul hardware de pe rețea trebuie să suport același standard de criptare.</p> <p>Pentru a configura criptarea datelor pe distribuitor, utilizați software-ul de configurare al distribuitorului dumneavoastră.</p> |
| <p>Configurare filtrare de adrese MAC.</p> | <p>În cazul în care configurați distribuitorul wireless să utilizeze filtrare de adrese MAC, distribuitorul va limita accesul la adaptoare wireless cu adresele MAC pe care le specificați.</p> <ol style="list-style-type: none"> 1 Deschideți fereastra Command Prompt (Linie de comandă) și tastați <code>ipconfig/all</code>. 2 La conexiunea de rețea wireless, notați valoarea Physical Address (Adresă fizică) hexazecimală din 12 caractere. Această valoare este adresa MAC pentru adaptorul wireless al calculatorului. 3 Repetați etapa 1 și etapa 2 pe fiecare calculator din rețeaua dumneavoastră pentru a obține adresa MAC a fiecărui adaptor wireless al calculatorului. 4 Executați programul de configurare al distribuitorului wireless și activați opțiunea de filtrare MAC. (Această opțiune poate fi de asemenea denumită „Access Control (Control acces)” sau un termen similar.) 5 Introduceți adresele MAC pe care le-ați obținut în etapa 2 și etapa 3. |

Atunci când configurați rețeaua wireless, specificați același tip de criptare și cheie de criptare pe fiecare dispozitiv wireless din rețeaua dvs.

Protejarea în timpul utilizării rețelelor Wi-Fi publice (Hotspoturi)

Înainte să conectați calculatorul la o rețea publică wireless, trebuie să configurați setările de rețea ale calculatorului dumneavoastră pentru a reduce riscurile de securitate.

| | |
|--|--|
| Actualizați software-ul dumneavoastră. | Înainte să utilizați rețelele wireless publice, actualizați sistemul dumneavoastră de operare și software-ul de securitate cu ultimele fișiere corective de securitate și informații referitoare la viruși. |
| Utilizați un firewall. | Dacă utilizați sistemul de operare Windows Vista sau Windows XP, asigurați-vă că funcția Windows firewall este activată. Consultați „Utilizarea unui sistem de securitate pentru a vă proteja calculatorul” la pagina 257. Dacă sistemul de operare nu include un firewall, cumpărați și instalați un pachet software de securitate Internet integrat sau, cel puțin, un software firewall individual. |
| Dezactivați partajarea de fișiere și la imprimare. | Dezactivați partajarea de fișiere și la imprimare înainte să utilizați o conexiune de rețea Wi-Fi: 1 Faceți clic pe Start → Control Panel . 2 Faceți dublu clic pe pictograma Security Center (Centru de securitate), apoi faceți clic pe opțiunea Windows Firewall (Sistem de securitate Windows). 3 Selectați fila Exceptions (Excepții) de pe caseta de dialog Windows Firewall Settings . 4 Debifați File and Printer Sharing (Partajare de fișiere și la imprimare) și apoi faceți clic pe OK . |
| Configurați setările de securitate rețea Windows pentru un spațiu public. | Atunci când vă conectați pentru prima dată la o rețea wireless, calculatorul dumneavoastră solicită să specificați tipul de rețea și apoi configurează setările sistemului de securitate în mod adecvat. Pentru o rețea publică, neacreditată, ar trebui să setați opțiunea Public Place (Spațiu public). |
| Abonați-vă la o rețea privată virtuală (VPN) sau la un furnizor de servicii wireless protejate. | Dacă utilizați accesul public wireless în mod frecvent, abonați-vă la un serviciu de rețea privată virtuală (VPN) sau serviciu wireless hotspot protejat. |
| Nu accesați siturile web financiare online dintr-o rețea WLAN publică. | Chiar dacă respectați recomandările precedente, nu accesați siturile web de servicii bancare sau de brokeraj online atunci când utilizați o rețea WLAN publică. |

Localizarea rețelelor cu Dell Wi-Fi Catcher™ Network Locator

Calculatorul dumneavoastră poate include un comutator wireless. Pentru a afla dacă calculatorul dumneavoastră are un comutator wireless și unde este acesta localizat, consultați secțiunea „Despre calculatorul dumneavoastră” din documentația dvs.

Comutatorul wireless utilizează Dell Wi-Fi Catcher Network Locator pentru a scana în mod specific după rețele wireless din vecinătatea dumneavoastră.

Scanarea după o rețea wireless

Pe unele calculatoare, puteți să utilizați comutatorul wireless pentru a scana după rețele wireless din vecinătatea dumneavoastră. Pentru a scana după o rețea wireless, glisați și mențineți în poziție comutatorul wireless pentru câteva secunde (consultați „Activarea/dezactivarea plăcii wireless cu un comutator wireless” la pagina 161).

Alte calculatoare pot utiliza un buton sau comutator separat pentru scanare. Urmați instrucțiunile din documentație pentru utilizarea comutatorului sau butonului wireless.

Wi-Fi Catcher Network Locator funcționează indiferent dacă calculatorul este pornit sau oprit, sau în mod de inactivitate, cât timp comutatorul este activat și configurat să controleze conexiunile de rețea Wi-Fi.



NOTĂ: Lumina se aprinde când calculatorul este oprit.

Activarea Network Locator

Deoarece Wi-Fi Catcher Network Locator poate fi dezactivat și neconfigurat pentru utilizare atunci când calculatorul vă este livrat, trebuie mai întâi să activați și să configurați comutatorul pentru a controla conexiunile de rețea Wi-Fi. Puteți să realizați această activitate prin:

- Dell ControlPoint Connection Manager
- BIOS-ul de sistem, accesibil prin programul de configurare sistem (consultați „Configurare sistem” la pagina 313)

Dell ControlPoint Connection Manager

Puteți să accesați Dell ControlPoint Connection Manager din aplicația Dell ControlPoint (DCP).



pictogramă DCP

Dell ControlPoint Connection Manager este o aplicație de conectare la rețea care vă permite să gestionați întreaga activitate în rețea dintr-un singur loc pe calculatorul dumneavoastră. Puteți să utilizați ControlPoint Connection Manager pentru a gestiona tipuri de rețea, precum:

- Wi-Fi
- Bandă largă mobilă
- Dial-up
- Ethernet (sau „prin cablu”)
- Bluetooth și UWB
- GPS

Pentru a accesa ControlPoint Connection Manager în vederea activării și configurării funcției Wi-Fi Network Locator a calculatorului dumneavoastră:

- 1 Faceți clic pe pictograma ControlPoint (pictogramă DCP) de pe bara de activități. Este afișată fereastra **Dell ControlPoint**.
- 2 Faceți clic pe **Connection Manager**. Apare fereastra **Connection Manager Overview** (Prezentare generală administrator conexiune).
- 3 Din fereastra Connection Manager Overview, selectați **Manage Connections** și urmați instrucțiunile.

Pentru asistență, faceți clic pe ajutorul Connection Manager ? (semnul întrebării).



PENTRU MAI MULTE INFORMAȚII: Pentru a afla mai multe despre utilizarea aplicației Dell ControlPoint, consultați asistența disponibilă din ecranul ControlPoint principal.

Gestionarea calculatoarelor din rețea cu Intel® Active Management Technology

Pentru unele sisteme, Dell utilizează Intel® Active Management Technology (Intel AMT sau iAMT®) pentru a permite administratorilor de rețea să gestioneze calculatoare care lucrează în rețea. Cu această tehnologie, administratorii pot:

- Descoperi și gestiona capacitățile de calcul dintr-o rețea indiferent dacă calculatorul este pornit sau oprit.
- Repara de la distanță sisteme chiar după erori ale sistemului de operare — În cazul unei erori de software sau a sistemului de operare, Intel AMT poate fi utilizat pentru a accesa calculatorul de la distanță în scopul depanării.
- Proteja rețele față de amenințările care urmează menținând în același timp software-ul și protecția antivirus actualizate pe întreaga rețea.

Consultați *Ghidul administratorului pentru gestionarea sistemelor Dell™* pentru detalii asupra utilizării Intel® Active Management Technology. Acest ghid este disponibil pe situl web Dell Support la **support.dell.com**.

Accesul la Internet



Prezentare generală

Internet este o rețea de comunicații electronice ce leagă rețele de calculatoare (atât pentru utilizatori individuali cât și pentru organizații) din întreaga lume. Internetul suportă o colecție de calculatoare și servere răspândită în întreaga lume, care conțin documente sau pagini cu informații (denumite pagini web) care se leagă una de alta printr-un proces numit *hypertext linking*, or *hyperlinkuri*.

Aceste documente electronice care sunt stocate în calculatoarele din întreaga lume și care sunt accesibile prin Internet compun Webul (World Wide Web).

Elementele necesare pentru a vă conecta la Internet



NOTĂ: Furnizorii ISP și ofertele ISP variază în funcție de țară.

Pentru a vă conecta la Internet, aveți nevoie de un modem sau de o conexiune la rețea și de un furnizor de servicii Internet (ISP). Un ISP oferă una sau mai multe dintre următoarele opțiuni de conectare la Internet:

- Conexiunile DSL (Digital Subscriber Line) care oferă acces la Internet de mare viteză prin linia de telefonie existentă. Cu o conexiune DSL, puteți avea acces la Internet și folosi telefonul pe aceeași linie în mod simultan.
- Conexiuni prin modem cu cablu care furnizează acces la Internet de mare viteză prin rețeaua dvs. de cablu TV locală.
- Conexiuni prin modem prin satelit care furnizează acces la Internet de mare viteză printr-un sistem de televiziune prin satelit.

- Conexiuni Dial-up care furnizează acces la Internet prin intermediul unei linii de telefonie. Conexiunile Dial-up sunt considerabil mai lente decât conexiunile DSL, prin modem cu cablu și modem prin satelit.
- Rețeaua largă wireless (WWAN) sau tehnologia Bandă Largă Mobilă furnizează o conexiune la Internet utilizând tehnologia celulară la costuri de bandă largă.
- Conexiunile de rețea locală wireless (WLAN) utilizează unde radio de înaltă frecvență pentru a comunica. De obicei, un distribuitor wireless este conectat la cablul de bandă largă sau modemul DSL care transmite semnalul Internet la calculatorul dumneavoastră.

Dacă utilizați o conexiune pe line comutată, conectați o linie telefonică la conectorul de modem de pe calculatorul dumneavoastră și la conectorul telefonic de perete înainte de a configura conexiunea dumneavoastră la Internet.

Dacă utilizați o conexiune DSL, modem cu cablu, sau modem prin satelit, contactați furnizorul dumneavoastră ISP sau serviciul de telefonie mobilă pentru instrucțiuni de configurare.

Navigatoare Web pentru vizualizarea siturilor Internet

Pentru a vizualiza Internetul, aveți nevoie de un navigator web, care este o aplicație software (un program) care afișează paginile web. Paginile web includ text, ilustrații, sunet și video, care utilizează limbajul pentru analiza formală a documentelor web hypertext (html). Paginile web au legături care vă permit să vă deplasați de la un document la altul, chiar și atunci când documentele sunt stocate în locații diferite pe Internet.

Un sit web este o colecție de pagini web întreținute de către o persoană sau o organizație.

Navigatoarele web vă permit să citiți paginile web cu hyperlink. Sunt disponibile câteva navigatoare web. Un navigator utilizat frecvent este Internet Explorer.

- 1 Pentru a vizualiza un anumit sit web, deschideți Internet Explorer făcând clic pe pictograma Internet Explorer.
- 2 Când navigatorul se deschide, faceți clic pe bara de adrese din partea superioară a ferestrei navigatorului și tastați adresa web.

Adrese web

O adresă web, sau localizator uniform de resurse (URL), furnizează locția unui sit web. Fiecare pagină web de pe Internet are un URL. Un format obișnuit pentru o adresă web este: **http://www.dell.com**.



PENTRU MAI MULTE INFORMAȚII: Pentru a afla mai multe despre Internet și diferitele tipuri de conexiuni Internet, căutați informații pe situl web Dell Support la support.dell.com.

Configurarea conexiunii dumneavoastră la Internet

Pentru a vă conecta la Internet, aveți nevoie de un modem sau de o conexiune la rețea și de un furnizor de servicii Internet (ISP).

Pentru a configura o conexiune Internet cu o scurtătură pe desktop furnizată de ISP:

- 1 Salvați și închideți toate fișierele deschise și ieșiți din toate programele deschise.
- 2 Faceți dublu clic pe pictograma ISP de pe desktopul Microsoft® Windows®.
- 3 Urmați instrucțiunile de pe ecran pentru a încheia configurarea..



NOTĂ: Pregătiți informațiile despre furnizorul dumneavoastră ISP. Dacă nu aveți un ISP, asistentul de Conectare la Internet vă poate ajuta să obțineți unul.

Dacă nu aveți o pictogramă ISP pe desktop-ul dumneavoastră sau dacă doriți să configurați o conexiune Internet cu un alt ISP:

Windows Vista®

- 1 Salvați și închideți toate fișierele deschise și ieșiți din toate programele deschise.
- 2 Faceți clic pe **Start**  → **Control Panel** (Tablou de control) → **Network and Internet**.
- 3 În **Network and Internet** (Rețea și Internet), faceți clic pe **Connect to the Internet** (Conectare la internet).
Apare fereastra **Connect to the Internet** (Conectare la Internet).
- 4 Faceți clic pe **Broadband (PPPoE)**, **Wireless**, sau pe **Dial-up**, în funcție de cum doriți să vă conectați:
 - Alegeți **Broadband** dacă veți utiliza un modem DSL, modem prin cablu TV sau modem prin satelit.
 - Alegeți **Wireless** dacă veți utiliza o conexiune wireless printr-o placă WLAN.



- Alegeți **Dial-up** dacă veți utiliza un modem prin linie comutată sau ISDN (rețea digitală cu servicii integrate).



NOTĂ: Dacă nu știți ce tip de conexiune să selectați, faceți clic pe **Help me choose** (Ajută-mă să aleg) sau contactați furnizorul dumneavoastră ISP.

- 5 Urmați instrucțiunile de pe ecran și utilizați informațiile de configurare furnizate de ISP-ul dumneavoastră pentru a încheia configurarea.

Windows® XP

- 1 Salvați și închideți toate fișierele deschise și ieșiți din toate programele deschise.
 - 2 Faceți clic pe **Start**  → **Control Panel** (Tabloul de control) → **Network and Internet Connections**.
 - 3 Faceți clic pe **Set up or change your Internet connection** (Configurare sau schimbare conexiune Internet).
 - 4 Faceți clic pe **Setup** (Configurare). Apare fereastra **New Connection Wizard** (Expert conexiune nouă).
 - 5 Executați clic pe **Next** (Următorul). Alegeți **Connect to the Internet** și faceți clic pe **Next**.
 - 6 Faceți clic pe **Set up my connection manually** (Configurare manuală a conexiunii mele) și faceți clic pe **Next**.
 - 7 Faceți clic pe **Broadband (PPPoE)**, **Wireless**, sau pe **Dial-up**, în funcție de cum doriți să vă conectați:
 - Alegeți **Broadband** dacă veți utiliza un modem DSL, modem prin cablu TV sau modem prin satelit.
 - Alegeți **Wireless** dacă veți utiliza o conexiune wireless printr-o placă WLAN.
 - Alegeți **Dial-up** dacă veți utiliza un modem prin linie comutată sau ISDN (rețea digitală cu servicii integrate).
-  **NOTĂ:** Dacă nu știți ce tip de conexiune să selectați, faceți clic pe **Help me choose** (Ajută-mă să aleg) sau contactați furnizorul dumneavoastră ISP.
- 8 Urmați instrucțiunile de pe ecran și utilizați informațiile de configurare furnizate de ISP-ul dumneavoastră pentru a încheia configurarea.

Depanarea problemelor de conectare la Internet

Dacă aveți probleme în a vă conecta la Internet, consultați informațiile care au parvenit de la furnizorul de servicii de Internet și informațiile care au însoțit orice hardware de conectare.

Dacă nu vă puteți conecta la Internet, dar v-ați conectat cu succes înainte, s-ar putea ca furnizorul ISP să aibă o întrerupere a serviciului. Contactați furnizorul dumneavoastră ISP pentru a verifica starea serviciului sau încercați să vă conectați din nou mai târziu.

Setările navigatorului web

Modificând setările navigatorului puteți regla navigatorul web pentru comoditate și securitate. De exemplu, pentru a schimba setările Internet Explorer:

- Deschideți Internet Explorer și faceți clic pe **Tools** (Instrumente)→ **Internet Options** (Opțiuni internet).

SAU

- Faceți clic pe **Start**→ **Control Panel**→ **Network and Internet Connections**→ **Internet Options**.

Apare fereastra **Internet Options**. Utilizați această fereastră pentru a stabili setările anumitor funcții, precum:

- Pagină de pornire navigator
- Aspect pagină web
- Istoric navigator
- Opțiuni de accesibilitate

Setarea paginii de pornire a navigatorului

Setați o pagină de pornire a navigatorului (cea mai frecvent utilizată pagină), astfel încât, de fiecare dată când este deschis Internet Explorer, să apară aceeași pagină.

- 1 Faceți clic pe **Start**→ **Control Panel**→ **Network and Internet Connections**→ **Internet Options**.
- 2 Tastați adresa web a sitului pe care l-ați dori deschis primul de fiecare dată când utilizați Internet Explorer.

Setarea modului în care navigatorul afișează paginile web

Aspectul general al unei pagini web poate fi modificat prin utilizarea de culori, limbi, fonturi și prin accesibilitate.

- 1 Faceți clic pe **Start** → **Control Panel** → **Network and Internet Connections** → **Internet Options**.
- 2 Localizați butoanele pentru a controla aspectul paginii web. Faceți clic pe butoanele funcțiilor pe care doriți să le schimbați.

| | |
|----------------------|---|
| Culori | <p>Din fereastra de selectare a culorilor puteți modifica textul, fundalul și hyperlink-urile. Cea implicită este o combinație simplă de culori din Windows, text negru, fundal alb și hyperlink-uri albastre (purpuriu dacă au fost deja vizitate).</p> <ol style="list-style-type: none">1 Debifați căsuța implicită Use Windows Colors (Utilizare culori Windows) și câmpurile nu vor mai fi marcate cu gri.2 Faceți clic pe paleta de culoare a textului și o casetă de culori devine disponibilă.3 Faceți clic pe OK. <p>NOTĂ: Schimbând culorile textului și ale fundalului cu două culori similare face textul foarte dificil de citit.</p> <p>NOTĂ: Unele pagini web au scheme de culoare predefinite care anulează preferințele dumneavoastră.</p> |
| Limbi | Limbile pot fi selectate să afișeze anumite caractere în limbile preferate. |
| Font | Fonturile descriu dimensiunea, forma și stilul textului. Selectați fontul pe care îl preferați. |
| Dimensiunea textului | <p>Măriți sau micșorați dimensiunea textului în felul următor:</p> <p>Apăsați <Alt><v>.</p> <p>Faceți clic pe Text Size (Dimensiune text) și un meniu lateral permite reglarea imediată de la cel mai mare la cel mai mic.</p> <p>Dacă ați reglat textul la cea mai mare dimensiune de font posibilă și încă întâmpinați probleme la citirea textului pe o pagină web, încercați funcția Zoom (Panoramare) din partea din dreapta jos a ferestrei.</p> |
| Panoramare | <p>Reglați dimensiunea a tot ceea ce se află pe ecran utilizând funcția Panoramare.</p> <p>Mențineți apăsată tasta <Ctrl> în timp ce apăsați tasta plus (+) pentru a mări.</p> <p>Mențineți apăsată tasta <Ctrl> în timp ce apăsați tasta minus (-) pentru a micșora.</p> |

Economisirea de spațiu prin setarea modului în care navigatorul înregistrează istoricul de vizualizare

Internet Explorer păstrează o înregistrare a siturilor web pe care le vizitați cu scopul de a accelera procesul de descărcare a imaginilor grafice de fiecare dată când revizitați o pagină web. Puteți șterge sau micșora cantitatea de spațiu pe care jurnalele istoricului le utilizează.

- 1 Faceți clic pe **Start**→ **Control Panel**→ **Network and Internet Connections**→ **Internet Options**.
- 2 Ștergeți fișierele din istoricul navigatorului făcând clic pe **Delete** (Ștergere) sau minimizând spațiul făcând clic pe **Settings** (Setări).
- 3 Reduceți dimensiunea fișierului (numărul de MO din memorie) și/sau reduceți numărul de zile cât păstrați informații în istoricul navigatorului pentru a limita spațiul utilizat pentru a stoca aceste informații.

Creșterea vitezei calculatorului limitând numărul ferestrelor de Internet deschise

Filele vă permit să deschideți pagini web multiple în același timp, în aceeași fereastră de navigare. Nu este necesar să aveți mai multe instanțe de Internet Explorer rulând simultan.

Funcția filă accelerează procesarea calculatorului limitând numărul de programe care sunt deschise.

- 1 Faceți clic pe **Start**→ **Control Panel**→ **Network and Internet Connections**→ **Internet Options**.
- 2 În secțiunea **Tabs** (File), faceți clic pe **Settings**.
- 3 Faceți clic pentru a selecta căsuța de lângă **Enable Tabbed Browsing** (Activare navigare pe file).
- 4 Faceți clic pentru a selecta căsuța **Enable Quick Tabs** (Activare file rapide). Această opțiune furnizează un afișaj vizual al tuturor filelor care sunt deschise.
- 5 Faceți clic pe **Always open pop-ups in a new tab** (Deschide întotdeauna ferestre pop-up într-o filă nouă). Această acțiune asigură că reclamele se deschid în navigatorul web pe care îl utilizați în acel moment fără a vă redirecționa la o nouă adresă.
- 6 În secțiunea **Open links from other programs** (Deschide legături de la alte programe), faceți clic pe **A new tab in the current window** (O filă nouă în fereastra curentă). Această acțiune deschide hyperlink-urile într-o nouă filă fără a deschide un nou navigator.

Utilizarea opțiunilor de accesibilitate pentru deficiențe vizuale

Dacă suferiți de o deficiență vizuală, meniul de accesibilitate poate fi utilizat pentru a anula setările individuale ale paginii web de a ignora anumite culori și fonturi pe pagini web specificate.

Faceți clic pe orice buton radio pentru a activa funcțiile de accesibilitate sau utilizați funcția foaie de stil mai avansată care permite să fie utilizat un stil de foaie preformatat pentru toate paginile web.

Securitate și confidențialitate pe Internet

Creșterea securității calculatorului dumneavoastră în timp ce accesați Internetul

Securitatea dumneavoastră pe Internet poate fi crescută, dar pierdeți capacitatea de a vedea toate funcțiile disponibile. Totuși, dacă reduceți setările de securitate pe Internet pentru a vedea totul, riscați securitatea calculatorului dumneavoastră.

- 1 Faceți clic pe **Start** → **Control Panel** → **Network and Internet Connections** → **Internet Options**.
- 2 Deschideți fila **Security** (Securitate).
- 3 În timp ce pictograma Internet este evidențiată, utilizați cursorul vertical din nivelul de securitate pentru această zonă în vederea creșterii sau reducerii gradului de securitate pentru siturile web de pe Internet.

Făcând clic pe orice alte pictograme de pe pagina **Security** veți deschide opțiuni de securitate suplimentare.

- 1 Faceți clic pe **Sites** sub oricare dintre aceste anteturi și adăugați siturile în care aveți încredere sau pe care vreți să le restricționați.
 - Siturile acreditate pot fi adăugate într-o listă astfel încât informațiile de pe acele situri vor fi considerate sigure.
 - Siturile restricționate vă permit să adăugați situri web care pot cauza daune calculatorului dumneavoastră.
- 2 Tastați adresa web a sitului și faceți clic pe **OK**.

Protejarea confidențialității dumneavoastră în timpul accesării Internetului

Confidențialitatea influențează modul în care alte pagini web sunt capabile să afecteze calculatorul dumneavoastră. De fiecare dată când vizitați un sit web un anumit număr de interacțiuni au loc între pagina web și navigatorul calculatorului dumneavoastră.

Uneori, siturile web afișează reclame care apar în altă fereastră. Uneori, vizitele dumneavoastră pe un sit web sunt depistate de module cookie plasate pe calculatorul dumneavoastră.

Asigurați securitatea și confidențialitatea în felul următor:

| | |
|---|--|
| Utilizând programe de protecție antivirus și antispyware | Consultați „Utilizarea programelor antivirus” la pagina 181 și „Prevenirea infectării cu software spion și software malign” la pagina 184. |
| Instalarea sistemelor de securitate | Consultați „Sisteme de securitate” la pagina 182. |
| Evitarea corespondenței nesolicitate și a fraudei cibernetice | Consultați „Corespondență nesolicitată” la pagina 185 și „Fraudele cibernetice” la pagina 185. |
| Controlarea ferestrelor pop-up și a modulelor cookie | Consultați „Controlul ferestrelor pop-up” la pagina 186 și „Păstrarea confidențialității prin blocarea și ștergerea modulelor cookie” la pagina 191. |
| Utilizarea tehnicilor de cumpărare securizată | Consultați „Cumpărături sigure pe Internet” la pagina 186. |

Virusi

Virusii sunt programe care vă atacă calculatorul, deteriorând date și programe din sistem și compromit informații securizate. Acești virusi se pot atașa de fișiere pe care le descărcați sau pe care le primiți ca atașări la poșta electronică.

Utilizarea programelor antivirus

Protejați-vă calculatorul împotriva virusilor utilizând programe antivirus. Două programe cunoscute sunt Norton AntiVirus și McAfee VirusScan. Ambele programe vă vor verifica cu regularitate calculatorul împotriva virusilor și vor pune în carantină programele și datele suspecte.

Puteți obține programe antivirus de pe pagina web a Dell Support localizată la adresa support.dell.com.

Actualizarea programelor dumneavoastră antivirus

Mentțineți programele dumneavoastră antivirus actualizate deoarece în fiecare zi sunt descoperiți viruși noi. Verificați cu regularitate actualizările la programele dumneavoastră antivirus. Unele programe antivirus se pot actualiza automat când vă conectați la Internet.

Sisteme de securitate



Sistemele de securitate sunt funcții suplimentare în sistemele de operare Windows. Un sistem de securitate este un dispozitiv software care este configurat să permită trecerea datelor printr-o rețea de calculatoare, care are niveluri diferite de încredere.

Principala activitate a unui sistem de securitate este să regularizeze fluxul de trafic între rețele de calculator de diferite niveluri de încredere.



EXEMPLU: Exemple obișnuite de rețele de calculator:

- Internet, care este o zonă neacreditată
- Rețele interne, care sunt zone cu tip de acreditare superioară

Configurarea unui sistem de securitate:

- 1 Faceți clic pe **Start** → **Control Panel** → **Network and Internet Connections** → **Windows Firewall** (Sistem de securitate Windows).
SAU
Faceți clic pe **Start** → **Control Panel** → **Security Center** (Centru de securitate) → **Windows Firewall**.
- 2 Faceți clic pe **Change Settings** (Schimbare setări). Apare fereastra **Windows Firewall Settings** (Setări sistem de securitate Windows).
Fila **General** afișează două setări: **On** și **Off**. Scuturile din stânga sunt *verde cu o căsuță (On)* sau *roșu cu un x (Off)*.

Setarea Windows Firewall la **On** (recomandat) oferă altă opțiune. O căsuță care indică **Don't allow exceptions** (Nu sunt permise excepții) este disponibilă pentru a fi utilizată.

- 3** Bifați căsuța **Don't allow exceptions** pentru a suplimenta setările de securitate. Windows Firewall va trimite un mesaj de fiecare dată când blochează un program.

Fereastra **Windows Firewall** oferă câteva file care vă permit să personalizați setările dumneavoastră de securitate.

| | |
|--------------------------------------|---|
| Fila General | Fila General afișează două setări: On și Off . Setarea Windows Firewall la On (recomandat) oferă o opțiune suplimentară Don't allow exceptions . |
| Fila Exceptions (Excepții) | Fila Exceptions permite anumitor tipuri de programe să funcționeze fără ca Windows Firewall să intervină sau să trimită un mesaj că un program a fost blocat. |
| Fila Advanced (Avansat) | Fila Advanced permite setări mai specifice. <ul style="list-style-type: none">• Fila Network Connection Settings (Setări conexiune rețea) oferă opțiunea ca Windows Firewall să fie aplicat oricăror sau tuturor tipurilor de conexiuni disponibile.• Pot fi activate setările Security Logging (Consemnare securitate) pentru a păstra un jurnal al tuturor pachetelor abandonate precum și al tuturor conexiunilor reușite într-un fișier determinat.• Setările Internet Control Message Protocol (ICMP) permit calculatoarelor dintr-o rețea să partajeze informațiile referitoare la eroare și stare.• Default Settings (Setări implicite) permit o restabilire completă a Windows Firewall. Această opțiune plasează sistemul de securitate la starea implicită. |



SUGESTIE: Trebuie să fiți conectat la calculator ca administrator pentru a porni Windows Firewall.

Software spion și software malign

Spyware (Software spion) este un tip de program de calculator utilizat pentru urmărirea clienților în vederea unei mai bune orientări a reclamelor către ținte specifice. Poate fi folosit, de asemenea, pentru descoperirea de informații despre persoane care nu își protejează calculatoarele.

Malware (Software malign) este un software conceput să corupă date sau unități hard disk de pe calculatoare. Unele software-uri maligne pot înregistra fiecare tastă pe care apăsați, ceea ce poate permite captarea numerelor cardului dumneavoastră de credit și a informațiilor bancare.

Software-ul spion și software-ul malign pot să dăuneze potențial calculatorului dumneavoastră și să facă informațiile pe care le conține vulnerabile la riscuri de securitate.

Câțiva indicatori îndreaptă atenția asupra infectării cu software spion. Fiți atenți la:

- Performanța calculatorului încetinește
- Activități obișnuite iau mai mult timp pentru a se încheia
- Pagina de pornire a navigatorului dumneavoastră se schimbă
- Ferestrele pop-up apar chiar și atunci când nu sunteți conectat la Internet

Prevenirea infectării cu software spion și software malign

Sunt disponibile câteva opțiuni pentru a preveni infectarea calculatorului dumneavoastră cu software spion și software malign. De exemplu, puteți utiliza programe anti-spyware pentru a vă securiza, verifica și/sau curăța calculatorul. Nu uitați să vă asigurați că programele dumneavoastră anti-spyware sunt întotdeauna actualizate.



SUGESTIE: Utilizați surse web acreditate când descărcați fișiere. Aveți grijă când obțineți fișiere gratuite de pe Internet.



PENTRU MAI MULTE INFORMAȚII: Pentru a afla mai multe despre programe anti-spyware și anti-malware pentru Windows Vista, vizitați Catalogul Microsoft pe site-ul web Microsoft (microsoft.com).



PENTRU MAI MULTE INFORMAȚII: Pentru a afla mai multe despre software spion și software malign, consultați următoarele teme în Asistență și suport Windows: faceți clic pe **Start**  sau



→ **Help and Support** (Asistență și suport):

- „Remove spyware from your computer (Eliminarea software-ului spion din calculatorul dumneavoastră)”
- „Using anti-malware software to help protect your computer (Utilizarea software-ului anti-malign pentru a vă proteja calculatorul)”
- „When to trust a website (Când puteți avea încredere într-un sit web)”.

Corespondență nesolicitată

Spam (Corespondența nesolicitată) se referă la mesaje de poștă electronică nedorite, care pot include scrisori în lanț și reclame. Puteți obține programe anti-spam pentru a reduce cantitatea de mesaje nedorite pe care le primiți. Totuși, aceste programe nu sunt perfecte și pot bloca mesaje valide de poștă electronică.

Obțineți programe anti-spam de pe pagina web Dell.

Fraudele cibernetice

Phishing (Frauda cibernetică) este un termen care se referă la fraudele care încearcă să fure informații prin mesaje de poștă electronică și mesaje text aparent legitime care par să parvină de la o firmă cu reputație. Fiți precauți cu orice mesaj de poștă electronică sau sit web care vă cere informații personale, cum ar fi numărul cardului dumneavoastră de credit.

Protejați-vă împotriva fraudelor activând Phishing Filter.



NOTĂ: Trebuie să aveți versiunea 7 a Internet Explorer pentru a utiliza acest filtru.

- 1 Deschideți Internet Explorer și faceți clic pe **Tools** → **Phishing Filter**.
- 2 Faceți clic pentru a selecta **Turn on the Automatic Website Check** (Pornire verificare automată sit web).
- 3 Faceți clic pe **Phishing Filter Settings** (Setări filtru fraudă). Filtrul vă redirecționează la fila Internet Options **Advanced** pentru a face setări mai specifice.

Cumpărături sigure pe Internet

Este important să faceți afaceri cu magazine online reputeate pentru a evita posibilele fraude și pentru a schimba sau returna obiectele ușor. Citiți clasările sau evaluările magazinului făcute de către alți clienți dacă nu cunoașteți magazinul online.

Luati următoarele măsuri pentru a vă asigura că experiența dumneavoastră în timpul cumpărării online este atât sigură cât și protejată:

- Verificați credibilitatea sitului web de comerț.
- Este un sit de cumpărături renumit?
- Situl aparține unei organizații acreditate pe Internet.
- Puteți contacta prin telefon sau printr-o adresă poștală o persoană asociată cu situl?
- Informațiile despre produs și disponibilitatea acestuia sunt afișate în mod public și onest?
- Cât de repede va fi procesată comanda?
- Costurile de livrare sunt rezonabile?
- Magazinul are o politică rezonabilă referitoare la retur/schimbare?
- Situl web utilizează o criptare a datelor despre utilizator și plată?
- Se află pe situl web vreo ștampilă pentru calitate? Aceste ștampile reprezintă o evaluare independentă a măsurilor de securitate implementate.

Controlul ferestrelor pop-up

- 1 Din fereastra **Internet Options**, faceți clic pe fila **Privacy** (Confidențialitate).
- 2 Dacă este debifată căsuța de lângă **Pop-up blocker**, atunci blocarea ferestrelor pop-up nu este activată.
Dacă este bifată căsuța, atunci blocarea ferestrelor pop-up este activată și puteți face clic pe **Settings** pentru a accesa mai multe opțiuni pentru blocarea ferestrelor pop-up.
- 3 Faceți clic pe **Settings**.
- 4 Introduceți adresa web în zona pentru excepții pentru a accepta ferestre pop-up de pe siturile web specificate.
- 5 În secțiunea **Notifications and Filter level** (Notificări și nivel filtru), plasați un marcaj de verificare în cele două căsuțe dacă ați dori să auziți un sunet când o fereastră pop-up este blocată și dacă doriți să vedeți bara de informații când un o fereastră pop-up este blocată.

- 6 În meniul vertical **Filter level**, alegeți setările **Low** (Scăzut), **Medium** (Mediu), sau **High** (Ridicat) pentru a controla nivelul de confidențialitate.

Controlarea barelor de instrumente nedorite

bară de
instrumente



Barele de instrumente sunt localizate în partea superioară a navigatorului pentru a vă ajuta în timp ce navigați prin paginile web. Multe dintre acestea sunt utile, dar prea multe pot reduce dimensiunea efectivă a navigatorului pe care îl folosiți pentru a vizualiza siturile web.

- 1 Faceți clic pe **View** (Vizualizare).
- 2 Faceți clic pe **Toolbars** (Bare de instrumente). Va apărea un alt meniu care afișează toate barele de meniu disponibile pentru navigator. Un marcaj de verificare lângă o bară de meniu indică faptul că bara de meniu este activată în acel moment.
- 3 Faceți clic pe o bară de meniu pentru a o activa sau dezactiva.

Consultativ conținut/Control sursă

Internet Explorer are capacitatea să blocheze conținut de pe Internet.

- 1 Faceți clic pe **Start** → **Control Panel** → **Network and Internet Connections** → **Internet Options**.
- 2 Deschideți fila **Content** (Conținut).
- 3 Faceți clic pe **Enable** (Activare) în porțiunea **Content Advisory** (Consultativ conținut) a filei.

Anumite tipuri de conținut pot fi blocate prin solicitarea unei parole pentru a accesa situl web. Citiți descrierea de sub opțiune înainte de a o selecta.

Marcarea siturilor web preferate

Salvați adresele siturilor web vizitate în mod frecvent pentru referință ulterioară prin marcarea lor.

În Internet Explorer, utilizați meniul **Favorites** (Preferințe) pentru a marca siturile web vizitate în mod frecvent. Pe pagina web pe care doriți să o adăugați, faceți clic pe **Favorites** → **Add to Favorites** (Adăugare la preferințe).

Organizarea listei de marcare preferate în dosare:

- 1 Faceți clic pe **Favorites** → **Organize Favorites** (Organizare preferințe).
- 2 Faceți clic pe **Create Folder** (Creare dosar) pentru a crea un dosar nou.
- 3 Evidențiați un dosar sau o pagină și faceți clic pe **Rename** (Redenumire) pentru a schimba modul în care un favorit este listat.
- 4 Evidențiați un dosar sau o pagină și faceți clic pe **Move to Folder** (Mutare în dosar) pentru a muta o pagină într-un dosar.
- 5 Evidențiați un dosar sau o pagină și faceți clic pe **Delete** pentru a șterge o preferință din lista dumneavoastră.

Pentru a vizualiza o listă cu preferințe, faceți clic pe meniul **Favorites** și apare un meniu vertical cu toate preferințele alese anterior. Această funcție poate fi, de asemenea, realizată apăsând combinația de taste <Alt><a>.

Căutarea de informații pe Internet

Dacă aveți nevoie să găsiți informații (o pagină web) pe Internet fără a ști adresa de web, puteți utiliza motorul de căutare pentru a căuta informația.

Sunt mai multe motoare de căutare dintre care puteți alege. Fiecare motor se poate comporta în mod diferit. Citiți secțiunile Asistență pentru motorul de căutare respectiv pentru a afla cum să-l utilizați.

- 1 Accesați un motor de căutare obișnuit și tastați cuvântul sau combinația de cuvinte pe care doriți să o căutați în câmpul **Search** (Căutare).
- 2 Apăsați <Enter> sau faceți clic pe **Go** sau **Search** (depinde de motorul de căutare).

O listă de pagini web corelate este afișată sub câmpul de căutare.



SUGESTIE: În momentul căutării de informații, asigurați-vă că ortografierea dumneavoastră este corectă și că folosiți cuvinte corelate special pentru a ajuta la detalierea căutării. Cele mai multe motoare de căutare au o funcție de căutare avansată pentru a vă îmbunătăți căutarea.



Schimbarea setărilor Protocolului de comunicare pe Internet (TCP/IP)

Internet utilizează anumite protocoale de comunicare pentru a partaja informațiile. Când faceți clic pe un sit web selectat (pentru a accesa pagina web), informația este trimisă (descărcată) pe calculatorul dumneavoastră printr-un protocol de comunicare, cum ar fi:

TCP/IP (Transmission Control Protocol (TCP) și Internet Protocol (IP)).

Este posibil să trebuiască să schimbați setările calculatorului dumneavoastră pentru TCP/IP.



PENTRU MAI MULTE INFORMAȚII: Pentru a afla mai multe despre setările pentru TCP/IP-ul dumneavoastră, consultați documentația care a parvenit de la furnizorul dumneavoastră de servicii de Internet. De asemenea, consultați Asistență și suport Windows pentru o mai bună înțelegere a lucrului cu setările de Internet: faceți clic **Start**  sau  → **Help and Support**.

Imprimarea unei pagini web

Multe situri web furnizează o versiune adaptată pentru imprimantă a paginilor ce vor fi imprimate. Dacă aceasta nu este disponibilă:

- 1 Faceți clic pe **File** (Fișier).
- 2 Faceți clic pe **Print Preview** (Examinare înaintea imprimării) pentru a vizualiza și verifica ce va fi imprimat. Deseori, formatul paginii pe care o vizualizați în acel moment nu reprezintă ceea ce se va imprima.

Alte funcții sunt disponibile de pe ecranul **Print Preview**:

- Faceți clic pe primul meniu vertical pentru a permite afișarea mai multor pagini simultan.
- Faceți clic pe al doilea meniu vertical pentru a vă deplasa de la un cadru la altul. Deoarece multe ferestre sunt împărțite în secțiuni separate (cadre), uneori secțiunea care se tipărește este localizată într-un cadru separat de restul navigatorului.
- Faceți clic pe al treilea meniu vertical pentru a mări sau micșora o pagină specificată.

Eliberarea spațiului și protejarea calculatorului dumneavoastră

Ștergerea istoricului navigatorului

Navigatorul păstrează o înregistrare a tuturor siturilor web pe care le vizitați. Această funcție a fost concepută pentru a face ca deplasarea la același sit web să dureze mai puțin. Totuși, acest lucru poate crea uneori riscuri de securitate sau poate chiar avea un impact asupra performanțelor calculatorului dumneavoastră. Ștergerea istoricului navigatorului poate reduce riscul și dimensiunea fișierelor istoric de pe calculator.

- 1 Faceți clic pe **Start** → **Control Panel** → **Network and Internet Connections** → **Internet Options**.
- 2 În secțiunea istoricului navigatorului, faceți clic pe **Delete**.

Ștergerea fișierelor temporare de Internet

Pe măsură ce fișierele sunt descărcate în calculatorul dumneavoastră, ele sunt stocate în spațiu temporar pentru fișiere. Aceste fișiere pot cauza o pierdere de resurse ale calculatorului dumneavoastră dacă sunt prea multe stocate. Ștergerea lor în mod regulat ajută la îmbunătățirea performanțelor și vitezei calculatorului dumneavoastră.

- 1 Deschideți navigatorul dumneavoastră și localizați o filă pentru **Internet Options**.
- 2 Din secțiunea **Temporary Internet Files** (Fișiere Internet temporare), faceți clic pe butonul **Delete Files** (Ștergere fișiere).

Reducerea mărimii dosarului fișiere temporare

Internet Explorer păstrează un jurnal al siturilor web pe care le vizitați și un spațiu de stocare a fișierelor temporare de Internet. Puteți șterge sau micșora spațiul pe care fișierele temporare și jurnalele istoricului le utilizează.

- 1 Din Internet Explorer, faceți clic pe fila **Internet Options**.
- 2 Ștergeți fișierele din istoricul navigatorului și apoi minimizați spațiul făcând clic pe **Settings**.
- 3 Reduceți numărul de MO din memorie și/sau reduceți numărul de zile cât păstrați informații în istoricul navigatorului pentru a limita spațiul utilizat pentru a stoca aceste informații.

Păstrarea confidențialității prin blocarea și ștergerea modulelor cookie

Cookies (Modulele cookie) sunt marcaje de mici dimensiuni (fragmente de cod) plasate în calculatorul dumneavoastră atunci când vizitați un sit web. Companiile care se regăsesc pe Internet utilizează module cookie pentru a depista vizitele pe siturile lor web.

Unele module cookie doar îmbunătățesc utilizarea unui sit web de către dumneavoastră. De exemplu, un modul cookie poate salva informațiile referitoare la parola dumneavoastră astfel încât trebuie să o introduceți doar când vizitați pentru prima dată un sit web. Totuși, unele module cookie pot utiliza aceste informații personale pentru motive comerciale, punând în pericol confidențialitatea dumneavoastră.

Ștergeți modulele cookie din istoricul navigatorului dumneavoastră web deschizând navigatorul dumneavoastră Internet și făcând clic pe fila **Options**. Căutați un buton **Delete Cookies** și faceți clic pe el.

De exemplu, pentru a șterge module cookie cu Internet Explorer:

- 1 Deschideți Internet Explorer.
- 2 Faceți clic pe fila **Tools** → **Internet Options**.
- 3 Din secțiunea **Temporary Internet Files**, faceți clic pe butonul **Delete Cookies**.

Puteți de asemenea limita numărul de module cookie plasate în calculatorul dumneavoastră îmbunătățind setările de confidențialitate:

- 1 Din fereastra de Internet **Options**, faceți clic pe fila **Privacy**.
- 2 Mutați cursorul vertical *up* pentru mai multă confidențialitate și pentru reducerea modulelor de cookie permise sau *down* pentru mai puțină confidențialitate și pentru a permite modulelor cookie să circule liber între pagina web și navigatorul dumneavoastră de Internet.
- 3 Pentru a bloca toate modulele cookie, mutați cursorul în partea superioară pentru a bloca toate modulele cookie și faceți clic pe **OK**.



SUGESTIE: Blocarea modulelor cookie poate împiedica unele pagini web să se afișeze corect. Unele situri web stochează numele de membru, parola dumneavoastră sau alte informații despre dumneavoastră într-un modul cookie. Dacă ștergeți respectivul modul cookie, s-ar putea să fie necesar să introduceți din nou informațiile personale data viitoare când vizitați situl.

Poștă electronică



Configurarea unui cont nou de poștă electronică

Cu o conexiune la Internet și un serviciu de poștă electronică, puteți să schimbați mesaje de poștă electronică cu familia, prietenii și colegii de muncă pe Internet.

Software-ul de poștă electronică de la majoritatea furnizorilor de servicii oferă un Asistent de conectare la Internet pentru a vă ajuta să vă conectați la Internet și să configurați contul dumneavoastră de poștă electronică.



Aveți nevoie de următoarele informații de la furnizorul de servicii Internet (ISP) sau administratorul rețelei locale (LAN):

- Nume și parolă cont
- Numele serverelor de poștă electronică primită și trimisă



NOTĂ: **Windows Mail** și **Outlook Express** sunt aplicațiile de poștă electronică implicite pentru Windows Vista® și respectiv Windows® XP.



PENTRU MAI MULTE INFORMAȚII: Pentru a afla mai multe despre utilizarea poștei electronice, consultați „Getting started with e-mail (Noțiuni de bază referitoare la poșta electronică)” din Asistență și suport Windows: faceți clic pe **Start**  sau  → **Help and Support** (Asistență și suport).

Windows Vista®

Pentru a adăuga (sau a elimina) un cont Windows Mail:

- 1 Faceți clic pe **Start**  → **All Programs** → **Windows Mail**.
- 2 Faceți clic pe **Tools** → **Accounts**.
- 3 Faceți clic pe **Add** (Adăugare) sau **Remove** (Eliminare), alegeți tipul de cont pe care doriți să-l adăugați sau să-l eliminați, faceți clic pe **Next** (Continuare) și apoi urmați instrucțiunile online.

Windows® XP

Pentru a adăuga (sau elimina) un cont de poștă electronică în Outlook Express:

- 1 Faceți clic pe **Start**  → **All Programs** (Toate programele) → **Outlook Express**.
- 2 Faceți clic pe **Tools** → **Accounts**.
- 3 În caseta de dialog **Internet Accounts**, faceți clic pe **Add** sau **Remove**.
- 4 Selectați **Mail** sau să deschideți Asistentul de conectare la Internet și apoi urmați instrucțiunile pentru a stabili o conexiune cu un server de poștă sau știri.

Administrarea și organizarea mesajelor de poștă electronică



Multe opțiuni sunt disponibile pentru administrarea și organizarea mesajelor dumneavoastră de poștă electronică. De exemplu, puteți să configurați dosare de poștă electronică multiplă, să configurați reguli și filtre de poștă electronică sau să ștergeți poșta electronică nedorită.

Windows Vista

Pentru a adăuga un dosar de poștă electronică:

- 1 Faceți clic pe **Start**  → **All Programs** → **Windows Mail**.
- 2 Faceți clic pe **File** (Fișier) → **Folder** (Dosar), → **New** (Nou).
- 3 Tastați numele dosarului dumneavoastră în caseta **Folder name** (Nume dosar).
- 4 În lista **Select the folder in which to create the new folder**, faceți clic pe dosarul unde doriți să stocați dosarul dumneavoastră nou.



PENTRU MAI MULTE INFORMAȚII: Pentru a afla mai multe despre ștergerea sau comutarea dosarelor, consultați „Add, delete, or rename e-mail folders (Adăugare, ștergere sau redenumire dosare de poștă electronică)” în Asistență și suport Windows: faceți clic pe **Start**  sau  → **Help and Support**.

Pentru a crea o regulă de poștă electronică:



- 1 Faceți clic pe **Start**  → **All Programs** → **Windows Mail**.
- 2 Faceți clic pe mesajul pe care doriți să-l utilizați ca bază pentru regula dumneavoastră.
- 3 Faceți clic pe **Message** → **Create Rule from Message** (Creare regulă din mesaj).

Apoi puteți selecta dintr-un număr de opțiuni sau „reguli,” care determină modul în care este administrat un mesaj de poștă electronică pe viitor atunci când mesajele noi au „condiții” care corespund cu mesajul pe care l-ați utilizat ca bază pentru regulă.



EXEMPLU: Puteți să utilizați *condiția Unde linia de la conține* pentru a seta o regulă astfel încât toate mesajele primite de la o entitate specificată (sau care au un cuvânt specificat în câmpul **From** (De la)) sunt sortate și arhivate automat într-un dosar de poștă electronică pe care îl specificați.



PENTRU MAI MULTE INFORMAȚII: Pentru a afla mai multe despre schimbarea unei reguli de poștă electronică sau aplicarea unei reguli la mesajele de poștă electronică descărcate, consultați „Organize e-mail using rules and folders (Organizare poștă electronică utilizând reguli și dosare)” în Asistență și suport Windows: faceți clic pe **Start**  sau  → **Help and Support**.

Pentru a șterge un mesaj de poștă electronică:

- 1 Selectați mesajul pe care doriți să-l ștergeți și faceți clic pe **Delete** (Ștergere).
- 2 Pentru a selecta mesaje multiple, țineți apăsată tasta <Ctrl> și faceți clic pe fiecare mesaj pe care doriți să-l ștergeți. Apoi faceți clic pe **Delete**.

Windows XP

Pentru a adăuga un dosar de poștă electronică:

- 1 Faceți clic pe **Start**  → **Programs** → **Outlook Express**.
- 2 Pe **File** → **Folder** → **New**.
- 3 În caseta text pentru nume **Folder**, tastați numele și apoi selectați locația pentru dosarul nou.

Pentru a crea o regulă de poștă electronică:

- 1 Faceți clic pe **Start**  → **Programs** → **Outlook Express**.
- 2 Selectați un mesaj de poștă electronică în fereastra principală.
- 3 În fereastra **Message**, faceți clic pe **Create Rule from Message**.

Aceasta creează o regulă de poștă electronică simplă pe baza numelui persoanei pe linia **From**; niciun alt fel de informații din mesaj, totuși, nu sunt introduse în regulă.

Pentru a șterge un mesaj de poștă electronică:

- 1 Faceți clic pe **Start**  → **Programs** → **Outlook Express**.
- 2 În lista de mesaje, faceți clic pentru a evidenția mesajul.
- 3 Pe bara de instrumente, faceți clic pe **Delete**.



PENTRU MAI MULTE INFORMAȚII: Pentru a afla mai multe despre Outlook Express, consultați Ajutorul Outlook Express.

Protejarea poștei electronice

Mai multe opțiuni sunt disponibile pentru a vă asigura că mesajele de poștă electronică pe care le primiți sunt sigure:

- Setati un nivel de securitate adecvat prin intermediul serviciului de poștă electronică (consultați „Creșterea securității calculatorului dumneavoastră în timp ce accesați Internetul” la pagina 180).
- Reduceți corespondența nesolicitată.
- Protejați-vă împotriva virușilor și a fraudelor cibernetice.
- Evitați deschiderea atașărilor la poșta electronică.



PENTRU MAI MULTE INFORMAȚII: Pentru a afla mai multe despre protejarea mesajelor dumneavoastră de poștă electronică, consultați documentația de la furnizorul de servicii de poștă electronică.

Reducerea corespondenței nesolicitate



Setati un nivel de securitate adecvat în software-ul de poștă electronică (Windows Mail pentru Windows Vista sau Outlook Express pentru Windows XP) pentru sortarea poștei electronice pe care o primiți.

Windows Vista

- 1 Faceți clic pe **Start**  → **All Programs** → **Windows Mail**.
- 2 Faceți clic pe **Tools** → **Junk e-mail Options** (Opțiuni poștă electronică nedorită).
- 3 Selectați nivelul de protecție de care aveți nevoie:
 - **No Automatic Filtering (Fără filtrare automată)**. Faceți clic pe această opțiune dacă doriți să opriți blocarea completă a mesajelor de poștă electronică nedorite. Totuși, Windows Mail continuă să blocheze mesajele de la nume de domenii și adrese de poștă electronică de pe lista **Blocked Senders** (Expeditori blocați).
 - **Low (Scăzut)**. Faceți clic pe această opțiune dacă nu primiți multe mesaje de poștă electronică nedorite și doriți să blocați doar cele mai evidente mesaje de poștă electronică nedorită.

- **High (Ridicat).** Faceți clic pe această opțiune dacă primiți un volum mare de mesaje de poștă electronică nedorite și doriți să blocați cât de multe posibil. Totuși, ar trebui să revizuiți periodic mesajele din dosarul de poștă electronică nedorită pentru a vă asigura că nu există mesaje de poștă electronică legitime care s-ar putea să fi fost de asemenea mutate acolo.
- **Safe List Only (Listă sigură exclusiv).** Faceți clic pe această opțiune doar dacă doriți să primiți mesaje de la persoane sau nume de domenii pe lista **Safe Senders** (Expeditori siguri). Mesajele de poștă electronică de la persoane sau nume de domenii care nu se află în lista **Safe Senders** vor fi tratate ca mesaje nedorite, așa încât ar trebui să alegeți această opțiune dacă sunteți sigur că fiecare persoană sau nume de domeniu de la care doriți să primiți mesaje se află în lista **Safe Senders**.



PENTRU MAI MULTE INFORMAȚII: Pentru a afla mai multe despre reducerea mesajelor de poștă electronică nedorită, consultați „Block spam and other unwanted e-mail (Blocarea mesajelor comerciale și a altor mesaje nedorite)” din Asistență și suport Windows: faceți clic pe **Start**  sau  → **Help and Support**.

Windows XP

- 1 Faceți clic pe **Start**  → **Programs** → **Outlook Express**.
- 2 Faceți clic pe **Tools** → **Options** → fila **Security**.
- 3 La **Download Images** (Descărcare imagini), faceți clic pe **Block images and other external content in HTML e-mail** (Blocare imagini și alt conținut extern din poșta electronică HTML).



PENTRU MAI MULTE INFORMAȚII: Pentru a afla mai multe despre reducerea mesajelor nedorite din poșta electronică, consultați „Viewing e-mail images that are blocked (Vizualizarea imaginilor blocate din poșta electronică)” în ajutorul Outlook Express.

Virusi și fraude cibernetice

Puteți să alegeți dintre următoarele opțiuni pentru a proteja mesajele dumneavoastră de poșta electronică împotriva virusurilor și fraudei cibernetice:

- Instalați un program antivirus.
- Citiți mesaje de poșta electronică cu text simplu.
- Verificați dacă atașările provin dintr-o sursă sigură.
- Nu deschideți atașările cu extensia **.exe**.



PENTRU MAI MULTE INFORMAȚII: Pentru a afla mai multe despre protecția împotriva virusurilor, consultați „Utilizarea software-ului antivirus” la pagina 259.

Evitarea atașărilor la poșta electronică

Unele servicii de poșta electronică blochează automat tipurile de fișiere care răspândesc de obicei virusi prin poșta electronică. Dacă o atașare este blocată, bara **Information** (Informații) afișează un mesaj, pentru a vă aduce la cunoștință că s-a acționat în acest mod și listează atașarea care a fost blocată.

Alte servicii de poșta electronică vă permit să selectați tipuri de fișiere care vor fi blocate.



PENTRU MAI MULTE INFORMAȚII: Pentru a afla mai multe despre atașările la poșta electronică, consultați informațiile de Ajutor puse la dispoziție de furnizorul dumneavoastră de servicii de poșta electronică.

Vizualizarea mesajelor de poșta electronică

- 1 Deschideți serviciul dumneavoastră de poșta electronică făcând clic pe pictograma de pe desktop sau făcând clic pe **Start**  → **All Programs** → și apoi făcând clic pe numele serviciului de poșta electronică (de exemplu, WindMail sau Outlook Express).
- 2 Faceți clic pe folderul de corespondență (cum este **Inbox**) care conține mesajele pe care doriți să le citiți.
- 3 Pentru a vizualiza mesajul, faceți clic pe mesaj în lista de mesaje.



PENTRU MAI MULTE INFORMAȚII: Pentru a afla mai multe despre vizualizarea poștei electronice în Windows Mail, consultați „View e-mail messages in Windows Mail” din Asistență și suport Windows: faceți clic pe **Start**  sau  → **Help and Support**.



Expedierea poștei electronice

După ce compuneți un mesaj de poștă electronică, sunteți pregătit să trimiteți mesajul la un destinatar.

Windows Vista

- 1 Faceți clic pe **Start**  → **All Programs** → **Windows Mail**.
- 2 Faceți clic pe **File** → **New** → **Mail Message** pentru a deschide o fereastră nouă de compunere a mesajului.
- 3 În caseta **To** (Către), tastați adresa de poștă electronică pentru fiecare dintre destinatarii dumneavoastră principali.
- 4 În caseta **Subject** (Subiect), tastați subiectul mesajului dumneavoastră.
- 5 Faceți clic în fereastra de mesaj principal și tastați mesajul dumneavoastră.
- 6 Pentru a trimite un mesaj imediat, faceți clic pe **Send** (Trimite).



PENTRU MAI MULTE INFORMAȚII: Pentru a afla mai multe despre trimiterea poștei electronice din Windows Mail, consultați „Write an e-mail message (Scriere mesaj de poștă electronică)” în Asistență și suport: faceți clic pe **Start**  sau  → **Help and Support**.

Windows XP

- 1 Faceți clic pe **Start**  → **Programs** → **Outlook Express**.
- 2 Pe bara de instrumente, faceți clic pe **Create Mail** (Creare mesaj).
- 3 În caseta **To**, tastați numele de corespondență al destinatarului.
- 4 În caseta **Subject**, tastați un titlu de mesaj.
- 5 Tastați mesajul dumneavoastră și apoi faceți clic **Send** pe bara de instrumente.



PENTRU MAI MULTE INFORMAȚII: Pentru a afla mai multe despre trimiterea poștei electronice în Outlook Express, consultați tema „To send an e-mail message (Pentru a trimite un mesaj de poștă electronică)” în Ajutorul Outlook Express.



Crearea unui grup de contact (Listă poștală)

Grupurile de contact (liste poștale) sunt utile atunci când compuneți mesaje pentru destinatari multipli. Un grup de contact este o listă de adrese de poștă electronică. Prin crearea grupurilor de contact, puteți să compuneți un mesaj și să-l trimiteți la mai mulți destinatari.

Windows Vista

- 1 Faceți clic pe **Start**  → **All Programs** → **Windows Contacts**.
- 2 Pe bara de instrumente, faceți clic pe **New Contact Group** (Grup de contact nou), tastați un nume în caseta **Group Name** (Nume grup) și apoi completați casetele de pe fila **Contact Group** și fila **Contact Group Details** (Detalii grup de contact). Nu trebuie să completați toate căsuțele; este suficient să tastați câte informații doriți despre grupul de contact nou pe care îl creați.
- 3 Adăugați contacte la grupul de contact în oricare dintre următoarele moduri:
 - Pentru a adăuga contacte individuale la grup din contactele existente, faceți clic pe **Add to Contact Group** (Adăugare la grup de contact).
 - Pentru a crea contacte nou și a le adăuga la grupul de contact, faceți clic pe **Create New Contact** (Creare contact nou).
 - Pentru a adăuga persoane noi la grupul de contact fără să le adăugați de asemenea la contactele dumneavoastră individuale, tastați informațiile adecvate în casetele **Contact Name** (Nume contact) și **E-Mail** și apoi faceți clic pe **Create for Group Only** (Creare pentru grup exclusiv).
- 4 Atunci când ați terminat de creat grupul de contact, faceți clic pe **OK**.



PENTRU MAI MULTE INFORMAȚII: Pentru a afla mai multe despre crearea mesajelor de poștă electronică, consultați „Create contact groups (mailing lists) (Creare grupuri de contact (liste poștale))” în Asistență și suport: faceți clic pe **Start**  sau  → **Help and Support**.

Windows XP

- 1 Faceți clic pe **Start**  → **Programs** → **Outlook Express**.
- 2 În **Address Book** (Agendă), selectați dosarul în care doriți să creați un grup. Faceți clic pe **New** pe bara de instrumente și apoi faceți clic pe **New Group**.
- 3 Se deschide caseta de dialog **Properties** (Proprietăți). În caseta **Group Name**, tastați numele grupului.
- 4 Adăugați contacte la grupul de contact în oricare dintre următoarele moduri:
 - Pentru a adăuga o persoană din lista dumneavoastră **Address Book**, faceți clic pe **Select Members** (Selectare membri), și apoi faceți clic pe un nume din lista **Address Book**.
 - Pentru a adăuga o persoană direct la grup fără să adăugați numele la Agenda dumneavoastră, tastați numele persoanei și adresa de corespondență în jumătatea inferioară a casetei de dialog **Properties** și apoi faceți clic pe **Add**.
 - Pentru a adăuga o persoană atât la grup cât și în Agenda dumneavoastră, faceți clic pe **New Contact** și completați informațiile adecvate.
 - Pentru a utiliza un serviciu director, faceți clic pe **Select Members** și apoi faceți clic pe **Find** (Căutare). Selectați un serviciu director din lista verticală de la sfârșitul casetei de text.
După găsirea și selectarea unei adrese, aceasta este adăugată automat la Agenda dumneavoastră.
- 5 Repetați pentru fiecare adăugare până când grupul este definit.

Realizarea copiilor de siguranță ale mesajelor de poștă electronică



Puteți să efectuați copii de siguranță ale mesajelor dumneavoastră de poștă electronică și ale altor fișiere pentru protecție odată cu creșterea (sau eliberarea) spațiului pe disc.

Windows Vista

- 1 Faceți clic pe **Start**  → **System and Maintenance** (Sistem și întreținere) → **Backup and Restore Center** (Centru copiere de siguranță și restaurare).

- 2 Faceți clic pe **Back up files** (Realizare copii de siguranță fișiere) și apoi urmați pașii din asistent. Dacă vi se solicită o parolă de administrator sau o confirmare, tastați parola sau confirmați.



PENTRU MAI MULTE INFORMAȚII: Pentru a afla mai multe despre realizarea copiilor de siguranță ale mesajelor de poștă electronică, consultați „Back up your files (Realizați copii de siguranță ale fișierelor dumneavoastră)” din Asistență și suport: faceți clic pe **Start**  sau  → **Help and Support**.

Windows XP

- 1 Faceți clic pe **Start**  → **Programs** → **Outlook Express**.
- 2 Selectați un dosar de poștă electronică.
- 3 Faceți clic pe **File** → **Folder** → **Compact**.
- 4 Pentru a realiza o copie de siguranță a dosarului, copiați-l într-un dosar de rezervă, suport optic sau o unitate de rețea. Dosarele de poștă electronică Outlook Express au o extensie **.dbx** (de exemplu, **Sent Items.dbx**).



PENTRU MAI MULTE INFORMAȚII: Pentru a afla mai multe despre realizarea copiilor de siguranță ale mesajelor de poștă electronică, consultați „To compact and back up e-mail folders (Compactarea și realizarea copiilor de siguranță ale dosarelor de poștă electronică)” din Ajutorul Outlook Express.

Multimedia (CD-uri/DVD-uri, Audio 5.1, MP3-uri, TV-uri, camere digitale și proiectoare)



Prezentare generală

Majoritatea calculatoarelor Dell sunt echipate cu un dispozitiv de redare/inscripționare CD/DVD, care poate fi utilizat pentru date, muzică sau clipuri video. În funcție de calculator, puteți de asemenea să conectați alte dispozitive media, cum ar fi camere digitale, proiectoare, playere MP3 și TV-uri. Puteți să vizualizați și să tipăriți fotografiile digitale, să redați CD-uri și DVD-uri, să creați propriile CD-uri, să ascultați posturi de radio și să copiați fișiere pe un dispozitiv media portabil, cum ar fi un player MP3.



PENTRU MAI MULTE INFORMAȚII: Pentru a afla mai multe despre conectarea calculatorului la un TV și reglarea setărilor de afișaj pe baza tipului de conexiune, consultați „Conectarea calculatorului dumneavoastră la un TV și reglarea setărilor afișajului” la pagina 217.

CD-uri, DVD-uri și suport Blu-ray Disc™

Unele calculatoare pot fi echipate cu butoane media pentru:

- Redarea de pe diverse suporturi
- Transferul și realizarea copiilor de siguranță ale datelor
- Divertisment

Pentru instrucțiuni asupra utilizării acestor butoane consultați documentația care însoțește calculatorul dvs.

Redarea suporturilor CD, DVD sau Blu-ray Disc





Pentru unități cu axuri și/sau sertare

- 1 Apăsați butonul de deschidere de pe unitate.
- 2 Plasați suportul, cu eticheta în sus, în centrul sertarului și fixați-l pe ax, sau plasați-l pe sertar dacă nu există ax.
- 3 Împingeți sertarul înapoi în unitate.
- 4 Pentru acele calculatoare echipate cu butoane multimedia, apăsați butonul **Play**.

Unele calculatoare lansează o fereastră de selectare redare automate. Selectați funcția pentru sarcina pe care încercați să o realizați precum deschidere pentru vizualizare sau deschidere pentru transfer direct de date.

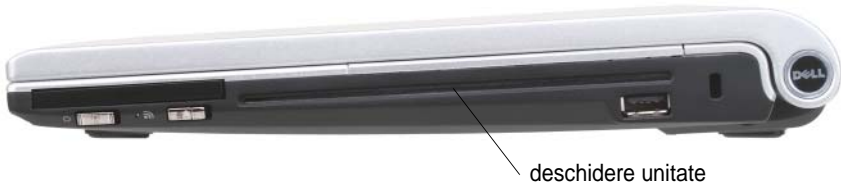
Pentru unități cu un slot



 **ANUNȚ:** Nu utilizați discuri de dimensiune sau formă care nu sunt standard (inclusiv mini-CD-uri și mini-DVD-uri) deoarece veți deteriora unitatea.

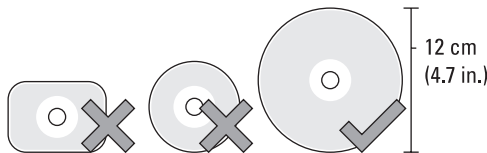

 **NOTĂ:** Nu mișcați calculatorul în timp ce redați sau înregistrați CD-uri și DVD-uri.

- 1 Apăsați butonul de deschidere pentru a scoate un cd preinstalat. Pentru locația butonului de deschidere, consultați documentația livrată împreună cu calculatorul dvs.
- 2 Introduceți discul, cu eticheta în sus, în slotul unității.
- 3 Pentru acele calculatoare echipate cu butoane multimedia, apăsați butonul **Play**.

Unele calculatoare lansează o fereastră de selectare redare automate. Selectați funcția pentru sarcina pe care încercați să o realizați precum deschidere pentru vizualizare sau deschidere pentru transfer direct de date.

Pentru a formata suportul în vederea stocării sau copierii de date, consultați software-ul suportului care însoțește calculatorul.

 **NOTĂ:** Asigurați-vă că respectați toate legile privind drepturile de autor atunci când copiați materiale media.

Copierea suporturilor CD, DVD sau Blu-ray Disc

- 1 Faceți clic pe **Start** (Pornire) → **All Programs** (Toate programele) → *<software CD/DVD>* → **Projects** (Proiecte) → **Copy** (Copiere).
- 2 Copiați discul.

Cu o singură unitate de disc:

- a** Introduceți discul sursă în unitate.
- b** Asigurați-vă că setările sunt corecte și apoi urmați instrucțiunile online.
Calculatorul citește discul sursă și copiază datele într-un dosar temporar de pe unitatea hard disk.
- c** Atunci când vi se solicită, introduceți un disc neinscripționat în unitate și faceți clic pe **OK**. Calculatorul copiază datele din dosarul temporar pe discul neinscripționat.

Cu două unități de disc:

- a** Selectați unitatea pentru discul sursă (și introduceți discul).
- b** Apoi introduceți un disc neinscripționat în a doua unitate de disc și urmați instrucțiunile pentru a copia un disc
Calculatorul copiază datele de pe discul sursă pe discul neinscripționat. Atunci când ați terminat de copiat discul sursă, acesta iese automat.



SUGESTIE: Utilizați Microsoft® Windows® Explorer Explorer pentru a glisa și a fixa fișierele pe un disc doar după ce porniți software-ul de creare CD/DVD și deschideți un proiect <creare CD/DVD>.

- Utilizați un disc gol pentru a exersa inscripționarea.
- S-ar putea să nu aveți posibilitatea să creați DVD-uri audio cu software-ul CD/DVD. Consultați instrucțiunile fabricantului de pe situl web pentru software-ul media instalate pe calculatorul dumneavoastră.
- Dacă aveți software Roxio, consultați situl web Roxio la www.sonic.com sau situl web Blu-ray Disc™ Association la blu-raydisc.com pentru informații suplimentare.

Audio 5.1



NOTĂ: Audio 5.1 s-ar putea să nu fie suportat pe toate calculatoarele.

5.1 se referă la numărul de canale audio din majoritatea configurațiilor cu sunet spațial. Cifra **5** se referă la principalele cinci canale audio: stânga față, centru față, dreapta față, spațial stânga și spațial dreapta; în timp ce **1** se referă la canalul de efecte cu frecvență joasă (LFE).

Un semnal **5.1** poate fi furnizat de suportul optic sau de un canal TV prin satelit.

Configurarea conexiunilor audio 5.1



Pentru a configura conexiunile audio 5.1:

Faceți clic pe **Start**  → **Control Panel** (Panou de control) → **Additional Options** (Opțiuni suplimentare). Rulați **IDT Audio Control Panel**. În fila **Jacks** (Mufe), există trei pictograme de conector. Urmați instrucțiunile pentru a termina configurarea.

- 1 Faceți clic pe pictograma microfon, selectați **Device: Rear Speakers** (Dispozitiv: boxe spate) și introduceți cablul boxei spate în conectorul intrare audio/microfon.
- 2 Faceți clic pe pictograma căști din mijloc, selectați **Device: Center/LFE Speaker** (Dispozitiv: boxă centru/LFE) și introduceți cablul boxei centrale/woofer în conectorul ieșire audio/căști de mijloc.
- 3 Faceți clic pe pictograma căști dreapta, selectați **Device: Front Speaker** (Dispozitiv: boxă față), și introduceți cablul boxei față în conectorul ieșire audio/căști dreapta.

Dispozitive media portabile (playere MP3)



 **PENTRU MAI MULTE INFORMAȚII:** Pentru a afla mai multe despre conectarea dispozitivului dumneavoastră media portabil la calculator și pentru redarea de pe dispozitivul media portabil (player MP3), consultați documentația care însoțește dispozitivul. De asemenea, consultați „Using Windows Media Player (Utilizarea playerului media Windows)” din Asistență și suport Windows: faceți clic pe **Start**  sau  → **Help and Support** (Asistență și suport).

Conectarea unui dispozitiv media portabil (player MP3) la calculator

Urmați instrucțiunile care însoțesc dispozitivul media pentru a-l conecta la calculatorul dumneavoastră.

Pentru a determina dacă dispozitivul portabil media este compatibil cu Media Player, consultați instrucțiunile care însoțesc dispozitivul dumneavoastră media. De asemenea, vizitați situl web windowsmedia.com.

Configurarea dispozitivului media portabil în vederea sincronizării cu Windows Media Player

Utilizați Windows Media Player pentru a sincroniza fișiere media digitale din biblioteca media pe dispozitivul media portabil.

Dacă dispozitivul media portabil are suficientă capacitate pentru a stoca fișierele pe care doriți să le copiați, Media Player sincronizează *automat* biblioteca dumneavoastră media. Apoi, atunci când conectați pe viitor dispozitivul media portabil la calculator, Media Player actualizează dispozitivul.

În cazul în care capacitatea de stocare a dispozitivului media portabil nu este suficient de mare pentru a face față fișierelor pe care doriți să le copiați, Media Player revine implicit la sincronizare manuală. În acest punct, trebuie să eliminați manual fișierele de pe dispozitiv sau să modificați selecția de fișiere care vor fi copiate.

Media Player vă permite să comutați între operațiile de sincronizare automat și manuală.

Configurarea unui dispozitiv media portabil pentru prima dată

Atunci când conectați un dispozitiv media pentru prima dată, Media Player selectează metoda de sincronizare care funcționează cel mai bine pentru dispozitivul dumneavoastră, în funcție de capacitatea lui de stocare.

- 1 Porniți dispozitivul media portabil și apoi conectați dispozitivul la calculator. Dacă vi se solicită, selectați opțiunea de a sincroniza dispozitivul utilizând Windows Media Player.
- 2 Efectuați una din următoarele:
 - Dacă Media Player a ales să sincronizeze dispozitivul automat, faceți clic pe **Finish** (Terminare). Atunci când faceți clic pe **Finish**, Media Player sincronizează întreaga bibliotecă pe dispozitivul media portabil. Apoi, dispozitivul media portabil se sincronizează automat ori de câte ori îl conectați la calculator.
 - Dacă Media Player a ales să sincronizeze dispozitivul manual, faceți clic pe **Finish**. Apoi, în fila **Sync** (Sincronizare), selectați fișierele și listele de redare pe care doriți să le sincronizați.

Copierea fișierelor audio și video pe dispozitivul media portabil

Utilizați caracteristica **Copy to CD or Device** (Copiere pe CD sau dispozitiv) pentru a copia fișiere audio și video din **Media Library** (Biblioteca media) pe dispozitivul media portabil sau cardul de stocare.

Puteți de asemenea să copiați fișiere licențiate pe care le descărcați de pe Internet sau pe care le-ați copiat de pe CD-uri pe dispozitivul media portabil. Pentru a copia un fișier licențiat, dispozitivul media portabil poate necesita un număr de serie hardware. Furnizorul de conținut decide dreptul de proprietate și drepturile de redare pentru un fișier, nu toate fișierele vor putea fi redare după ce le-ați copiat pe un dispozitiv portabil.

Atunci când copiați fișiere pe un dispozitiv media portabil, coloana **Status** (Stare) din fereastra **Items to Copy** (Elemente de copiat) afișează informații de stare, cum ar fi **Inspecting** (Verificare), **Converting/Converted** (Conversire în curs/Convertit), **Copying** (Copiere în curs) și **Complete** (Terminat).

Redarea materialelor media utilizând Telecomanda Dell Travel



Telecomanda Dell Travel este concepută să controleze Dell Media Direct și Windows Vista Media Center și este disponibilă doar pentru calculatoare specificate.

- 1 Instalați o baterie rotundă în telecomandă.
- 2 Lansați Windows Vista Media Center.
- 3 Utilizați butoanele telecomenzii pentru a reda materialul media.



PENTRU MAI MULTE INFORMAȚII: Pentru a afla mai multe despre Telecomanda Dell Travel, consultați situl web Dell Support la support.dell.com. De asemenea, consultați instrucțiunile care însoțesc Telecomanda Dell Travel.

Reglarea volumului pe calculator

- 1 Faceți clic dreapta pe pictograma **Volume** din bara de activități.
- 2 Faceți clic pe **Open Volume Mixer** (Deschidere mixer volum).
- 3 Faceți clic și glisați cursorul în sus sau în jos pentru a crește sau a reduce volumul.

Activarea audio digital S/PDIF cu ajutorul software-ului media

În cazul în care calculatorul are o unitate DVD și suportă audio digital (S/PDIF), puteți să activați audio digital pentru redare DVD.

- 1 Faceți clic pe **Start** → **All Programs**, și faceți clic pe legătura pentru playerul DVD.

- 2 Introduceți un DVD în unitatea DVD.
Dacă DVD-ul începe să ruleze, faceți clic pe butonul de oprire.
- 3 Faceți clic pe **Settings** (Setări)→ **DVD**→ **DVD Audio Setting** (Setare audio DVD).
- 4 Faceți clic pe săgețile de lângă setarea **Speaker Configuration** (Configurație boxe) pentru a parcurge opțiunile și selectați opțiunea **SPDIF**.
- 5 Faceți clic pe butonul **Back** o dată și apoi faceți clic pe butonul **Back** din nou pentru a reveni la ecranul meniului principal.

Activarea audio digital S/PDIF în driverul audio Windows

- 1 Faceți dublu clic pe pictograma **Volume** din bara de activități.
- 2 Din fereastra **Volume Control** (Control volum), faceți clic pe **Options** (Opțiuni)→ **Advanced Controls** (Comenzi avansate)→ **Advanced** (Avansat).
- 3 Faceți clic pe căsuță pentru a activa **S/PDIF Interface** (Interfață S/PDIF).
- 4 Faceți clic pe **Close** (Închidere)→ **OK**.

Configurarea căștilor Cyberlink (CL)



NOTĂ: Funcția cască CL este disponibilă doar dacă calculatorul dumneavoastră are o unitate DVD.

Dacă calculatorul are o unitate DVD, puteți să activați audio digital prin intermediul căștilor pentru redare DVD.

- 1 Faceți clic pe **Start**→ **All Programs** și faceți clic pe opțiunea pentru playerul DVD al calculatorului.
- 2 Introduceți un DVD în unitatea DVD.
Dacă DVD-ul începe să ruleze, faceți clic pe butonul de oprire.
- 3 Faceți clic pe **Settings**→ **DVD**→ **DVD Audio Setting**.
- 4 Faceți clic pe săgețile de lângă setarea **Speaker Configuration** pentru a parcurge opțiunile și faceți clic pe **Headphones**.
- 5 Faceți clic pe săgețile de lângă setarea **Audio listening mode** (Mod audiție) pentru a parcurge opțiunile și faceți clic pe **CL Headphone** (Cască CL).

- 6 Faceți clic pe săgețile de lângă opțiunea **Dynamic range compression** (Compresie dinamică) pentru a selecta cea mai potrivită opțiune.
- 7 Faceți clic pe butonul **Back** o dată și apoi faceți clic pe butonul **Back** din nou pentru a reveni la ecranul meniului principal.



Utilizarea unei camere digitale împreună cu calculatorul



Atunci când utilizați o cameră digitală cu calculatorul dumneavoastră, puteți să efectuați una sau mai multe dintre următoarele activități:

- Vizualizați și descărcați fotografiile de pe cameră.
- Modificați fotografiile și adăugați efecte speciale.
- Imprimați fotografiile.
- Organizați colecția de fotografii.
- Creați o expunere de diapozitive.



PENTRU MAI MULTE INFORMAȚII: Pentru a afla mai multe despre utilizarea unei camere digitale împreună cu calculatorul, consultați documentația care însoțește camera. De asemenea, căutați teme despre camere digitale în Asistență și suport Windows: faceți clic pe **Start**  sau  → **Help and Support**.

Utilizarea Windows Media Player

Windows Media Player este software-ul nativ al Microsoft pentru redare, înregistrarea și organizarea fișierelor dumneavoastră multimedia. Puteți să utilizați Windows Media Player pentru o varietate de activități, inclusiv:

- Redarea de fișiere media digitale, inclusiv fișiere audio și video, CD-uri și DVD-uri și alte fișiere și formate media
- Inscricționarea (crearea) propriilor dumneavoastră CD-uri și DVD-uri precum și copierea de muzică de pe CD-uri
- Ascultarea posturilor radio
- Căutarea și organizarea fișierelor media digitale
- Copierea și sincronizarea fișierelor pe dispozitive portabile
- Cumpărarea online a fișierelor digitale



PENTRU MAI MULTE INFORMAȚII: Pentru a afla mai multe despre utilizarea Windows Media Player, consultați Asistență și suport Windows: faceți clic pe **Start**  sau  → **Help and Support**.

Conectarea calculatorului dumneavoastră la un TV și reglarea setărilor afișajului



Accesarea unui TV cu ajutorul calculatorului dumneavoastră utilizând o placă TV tuner

Puteți să utilizați o placă TV tuner, un adaptor video special, pentru a vizualiza și a înregistra programe TV pe calculatorul dumneavoastră. O placă TV tuner poate înlocui placa dumneavoastră video curentă sau poate funcționa împreună cu placa video curentă.

Pentru mai multe informații despre vizionarea și înregistrarea programelor TV pe calculatorul dumneavoastră, consultați documentația care însoțește placa TV tuner.

Conectarea calculatorului dumneavoastră la un TV sau la un dispozitiv audio

Există o varietate de moduri pentru a conecta calculatoarele la un TV. Conexiunile posibile includ:

- VGA
- Cablu coaxial

- S-video; S-video/compozit; S-video/component
- DisplayPort™
- Digital Video Interface (Interfață video digitală) (DVI) sau High Definition Multimedia Interface (Interfață multimedia de înaltă definiție) (HDMI)

În plus, conexiunile audio posibile care să suporte conexiunile video variază de la conectorii RCA analogici standard până la audio digital S/PDIF și audio digital multi-canal prin intermediul cablului optic.

Toate aceste opțiuni de conectare video și audio variază pentru fiecare calculator și TV. Examinați părțile posterioară și laterale atât ale calculatorului cât și ale TV-ului dumneavoastră pentru a determina ce opțiuni sunt disponibile.



S-video



Compozit video



Component video



DVI digital video



HDMI video/audio



Convertor DVI/HDMI



Este posibil să fie necesar să parcurgeți un volum mare de informații pentru a înțelege opțiunile posibile pentru aceste conexiuni video și audio.

Consultați documentația care însoțește calculatorul și TV-ul dumneavoastră. S-ar putea să doriți să beneficiați de unele programe de asistență disponibile pe Internet.

Determinați ce aveți și ce vă trebuie

Înainte să conectați calculatorul dumneavoastră la un TV și la boxe, trebuie să determinați:

- Tipurile de conectori disponibili pe calculator și TV
- Dacă există adaptoare speciale (compozit, component)
- Tipuri de cabluri necesare pentru conexiuni
- Tipurile de activități pe care plănuți să le efectuați

Deținerea acestor informații se dovedește a fi utilă prin asigurarea că utilizați conectorii, adaptoarele și cablurile corecte și că le conectați corect.

Identificarea conectorilor de pe calculatorul dumneavoastră

Calculatorul dumneavoastră poate fi echipat cu o varietate de conectori pentru ieșire video sau ieșire TV.

| Conector | Descriere/Funcție |
|--|---|
|  | Un conector S-video vă permite să conectați dispozitive cu capacitate digitală/audio utilizând cablul adaptor TV/audio digital. |

| Conector | Descriere/Funcție |
|----------|-------------------|
|----------|-------------------|



Un conector DVI vă permite să conectați un monitor extern compatibil DVI, cum sunt monitoarele cu ecran plat sau TV-urile. Conectorii DVI sunt disponibili pentru DVI-D (digital exclusiv), DVI-A (analogic înaltă rezoluție) și DVI-I (digital și analogic).

NOTĂ: Conectorii DVI-A, DVI-D și DVI-I nu sunt interschimbabili. Cablurile pentru fiecare sunt unice. Asigurați-vă că cunoașteți ce format suportă calculatorul dumneavoastră.



DisplayPort vă permite să conectați un calculator la un sistem home-theater. Pentru mai multe informații, consultați „DisplayPort™ - Caracteristici și beneficii” la pagina 58 and „DisplayPort™” la pagina 333.





Un conector HDMI vă permite să conectați un monitor sau TV extern compatibil HDMI. HDMI transferă semnalul video necomprimat și semnalul audio multi-canal printr-un singur cablu.

NOTĂ: DVI și HDMI sunt compatibile și sunt disponibile cabluri convertor. Dacă calculatorul dumneavoastră nu are un conector HDMI și TV-ul dumneavoastră nu are un conector DVI, utilizați conectorul DVI al calculatorului cu un cablu convertor DVI/HDMI pentru conectare la portul HDMI de pe TV.

Va trebui să conectați un cablu separat pentru audio deoarece conectorul DVI nu transmite semnalul audio.



Un conector VGA vă permite să conectați un monitor extern compatibil VGA.

| Conector | Descriere/Funcție |
|---|--|
|  | Un conector audio vă permite să conectați la audio standard, audio digital S/PDIF sau audio analogic multi-canal. |
|  | Un conector cască/intrare audio vă permite să conectați căștile la calculator. Puteți să utilizați de asemenea acest conector pentru conectare audio standard la boxe. |



SUGESTIE: NU UITAȚI DE AUDIO: Conectați un cablu audio dacă doriți să auziți sunetul pe orice altceva decât boxele calculatorului dumneavoastră.

Cablurile S-video transmit în general doar semnal video. Totuși, unele adaptoare component care se conectează prin intermediul conectorului ieșire TV S-video pot să includă porturi audio pentru conexiunile la boxe.

Identificarea conectorilor de pe TV-ul dumneavoastră

TV-ul dumneavoastră poate fi echipat cu o varietate de conexiuni de intrare, cum ar fi un conector S-video, un conector DVI, un conector HDMI sau un conector VGA. În plus, TV-ul poate avea porturi de acces multiple pentru fiecare dintre aceste tipuri de conexiuni.



NOTĂ: Pentru a determina ce tipuri de conexiuni sunt disponibile la TV-ul dumneavoastră, consultați documentația care însoțește TV-ul.

Pentru a conecta calculatorul dumneavoastră la un TV, trebuie să legați portul selectat de ieșire video de pe calculator (S-video, VGA, DVI sau HDMI) și conectorul adecvat de intrare video al televizorului.

Consultați documentația care însoțește TV-ul pentru informații suplimentare.

Determinarea combinației de cabluri și adaptoare de care aveți nevoie

Odată ce ați identificat care sunt porturile disponibile pe calculatorul și pe TV-ul dumneavoastră, determinați combinația de cabluri și adaptoare de care veți avea nevoie:

- Adaptor și cablu video
 - Conector VGA și cablu VGA
 - Conector S-video și cablu S-video standard
 - Adaptor compozit cu cablu compozit-video
 - Adaptor component cu cablu component-video
 - Conector DVI cu cablu DVI sau cablu convertor DVI/HDMI
 - Conector HDMI cu cablu HDMI sau cablu convertor DVI/HDMI
 - Conector DisplayPort cu cablu DisplayPort sau cablu convertor DisplayPort/DVI
- Adaptor și cablu audio
 - Audio analogic standard
 - Audio digital S/PDIF
 - Audio analogic multi-canal

În funcție de conectorii care sunt pe calculatorul și TV-ul dumneavoastră, puteți să conectați calculatorul la TV într-o varietate de configurații.



NOTĂ: Cablurile video și audio pentru conectarea calculatorului dumneavoastră la un TV sau alt dispozitiv audio s-ar putea să nu fie incluse împreună cu calculatorul. Cablurile și adaptorul TV/audio digital sunt disponibile pentru achiziționare de la Dell.



NOTĂ: Dacă adaptoarele și cablurile video sau audio au venit împreună cu calculatorul, utilizați-le pe acestea. Nu interschimbați adaptoarele sau cablurile de la alte calculatoare.

Adaptor S-video standard

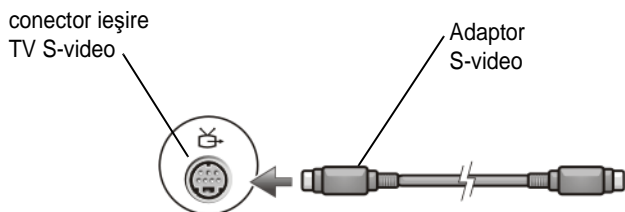

Adaptor compozit multi-port

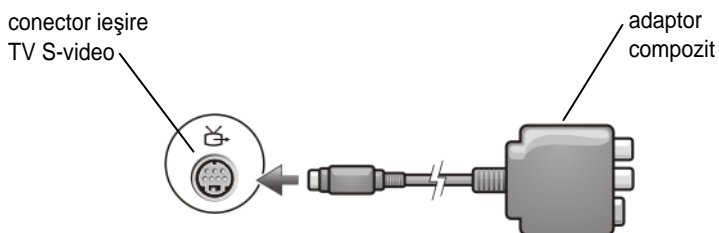

Adaptor compozit port individual

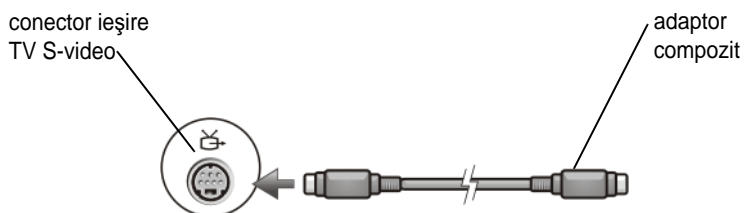

Adaptor component

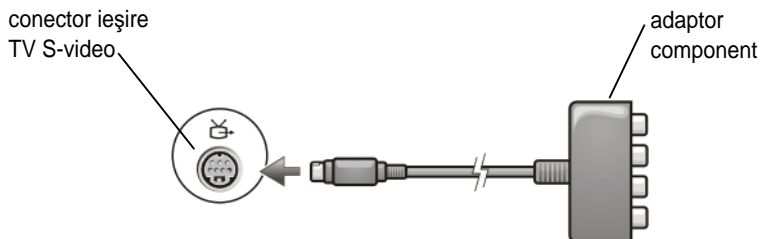

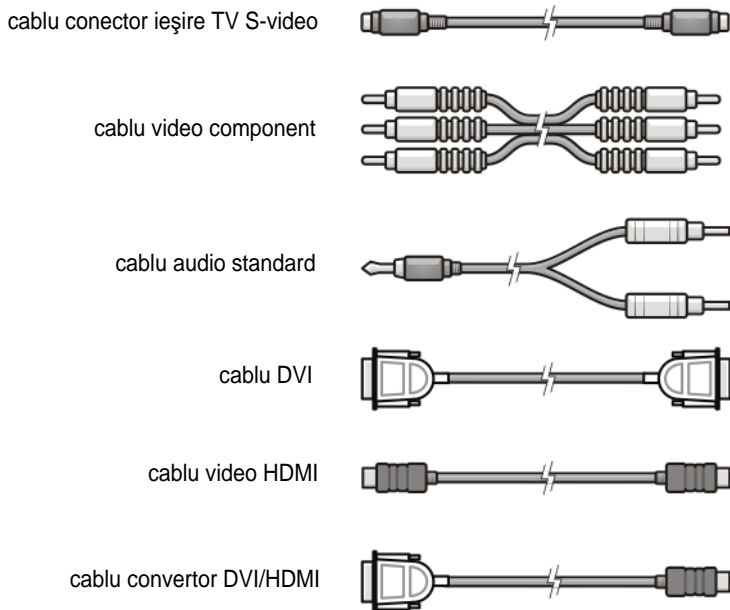

Cabluri



Conectarea fizică a calculatorului dumneavoastră la un TV sau la un dispozitiv audio

Dacă doriți să conectați calculatorul la un TV sau dispozitiv audio, este recomandat să conectați cablurile video și audio la calculatorul dumneavoastră în una dintre următoarele combinații.

| Referință rapidă pentru configurații posibile | |
|--|--|
| NOTĂ: Aceste configurații pot fi sau nu suportate de calculatorul și TV-ul dumneavoastră. | |
| NOTĂ: Consultați documentația care însoțește calculatorul și TV-ul dumneavoastră. | |
| Configuration (Configurație) | Observații |
| S-video <ul style="list-style-type: none"> • Adaptor S-video cu audio standard • Adaptor S-video și adaptor audio analogic multi-canal | Standard Disponibil în general și ușor de conectat |
| Compozit Video <ul style="list-style-type: none"> • Adaptor compozit cu audio standard • Adaptor compozit cu audio digital S/PDIF • Adaptor compozit cu adaptor audio analogic multi-canal | Ok Calitatea poate fi inferioară față de component video sau S-video |
| Component Video <ul style="list-style-type: none"> • Adaptor component cu audio standard • Adaptor component cu audio digital S/PDIF • Adaptor component cu adaptor audio analogic multi-canal | Recomandat  |
| DVI Video (Interfață video digitală) <ul style="list-style-type: none"> • Adaptor DVI cu audio standard | Ok Calitatea s-ar putea să nu fie la fel de bună ca la component video |
| DisplayPort <ul style="list-style-type: none"> • Convertor DisplayPort /DVI cu audio standard | Recomandat  |
| HDMI Video <ul style="list-style-type: none"> • Convertor HDMI/DVI cu audio standard | Optim S-ar putea să nu fie disponibil |

Efectuarea pașilor de bază pentru conectare

- 1 Determinați tipul de conexiune pe care doriți să-l utilizați.
- 2 Asigurați-vă că dispuneți de adaptoarele și cablurile video și audio corecte.
- 3 Opriți TV-ul, dispozitivele audio și calculatorul.
- 4 Pe baza tipului de conexiune selectată, conectați adaptoarele și cablurile video.
- 5 Conectați cablurile audio care sunt adecvate pentru conexiunea video selectată.
- 6 Porniți televizorul și orice dispozitiv audio pe care l-ați conectat (dacă este cazul).
- 7 Selectați modul semnal video de intrare adecvat pentru televizor (cum este AV-5, AV-6 pentru cheia electronică component). Modul video de intrare trebuie să fie compatibil cu tipul de conexiune. Consultați „Selectarea semnalului de intrare corect din meniul TV” la pagina 228. Consultați de asemenea documentația care însoțește televizorul dumneavoastră.
- 8 Porniți computerul.
- 9 Atunci când ați terminat de conecta cablurile video și audio între calculator și TV, trebuie să activați calculatorul pentru a funcționa împreună cu TV-ul.
O varietate de metode sunt disponibile pentru a configura modul de aranjare a afișajului:

- **Tablou de comandă placă video furnizor — Preferat**

Din Control Panel (Tablou de control) al sistemului de operare, faceți clic pe **Display** (Afișaj) → **Settings** (Setări) → **Advanced** (Avansate).

Apoi selectați fila pentru furnizorul plăcii video. Utilizați tabloul de control care este afișat pentru placa video în vederea selectării setărilor de afișare.

- **Combinăție tastă funcțională** — Poate fi utilizată pentru a selecta modul de aranjare a ecranului dar acestea sunt utilizate cel mai bine pentru a parcurge pe rând vizualizările după ce sunt alese setările de afișare

Apăsați <Fn><F8> pentru a selecta modul de aranjare dorită a afișajului.

- **Meniu Display Properties** (Proprietăți afișaj) **sistem de operare** — Poate fi utilizat pentru a selecta modul de aranjare a afișajului dar poate cauza conflicte cu setările furnizorului plăcii video.

Din **Control Panel**, faceți clic pe **Display Properties** → **Settings**

Unele tablouri de control ale plăcilor video de furnizor asigură un **TV Setup Wizard** (Asistent configurare TV) pentru a vă ajuta să reglați setările afișajului pentru TV.

Pentru a vă asigura că calculatorul recunoaște și funcționează corect cu TV-ul, consultați:

- „Selectarea semnalului de intrare corect din meniul TV” la pagina 228
 - „Activarea vizualizării afișajului pentru calculator și TV” la pagina 241
- 10** Configurați TV-ul (care este reprezentat ca al 2-lea monitor în meniul **Display Properties**) să funcționeze ca:
- Clone (Clonă) (afișajul este identic cu cel al monitorului calculatorului)
 - Extended screen (Ecran extins) (extinde zona de afișaj a monitorului calculatorului)
 - Primary display (Afișaj principal) (nu se poate selecta această opțiune în unele situații)
- 11** Accesați meniul TV-ului și selectați semnalul de intrare adecvat pentru conexiunea fizică pe care ați configurat-o. Consultați „Selectarea semnalului de intrare corect din meniul TV” la pagina 228.
- 12** Dacă utilizați audio digital S/PDIF, trebuie să activați calculatorul să funcționeze cu audio digital S/PDIF (consultați „Activarea audio digital S/PDIF cu ajutorul software-ului media” la pagina 212 și „Activarea audio digital S/PDIF în driverul audio Windows” la pagina 213).

Sfaturi

| Acțiune | Nu uitați |
|--------------------------------------|--|
| Reglarea setărilor afișajului | Utilizați tabloul de comandă al furnizorului pentru placa video în vederea setării configurației afișajului. Această metodă asigură cea mai bună coordonare pentru placa video și rezoluția de afișare TV. |

| | |
|---|---|
| Conectați în timp ce TV-ul și calculatorul sunt oprite | <ol style="list-style-type: none"> 1 Opriți calculatorul și TV-ul. 2 Conectați calculatorul și TV-ul. 3 Apoi porniți TV-ul. 4 În continuare, porniți calculatorul pentru a permite acestuia să detecteze conexiunea la TV. Calculatorul recunoaște TV-ul ca un afișaj extern disponibil. |
| S/PDIF—Asigurați-vă că calculatorul îl suportă | <p>Înainte să selectați audio digital S/PDIF, asigurați-vă că calculatorul dumneavoastră suportă S/PDIF.</p> |
| Conectori multipli — Mențin audio și video la un loc | <p>Dacă efectuați conectarea la un TV care dispune de conectori video și audio multipli, conectați cablurile audio la același rând de conectori ca și cablurile video.</p> <p>De exemplu, dacă TV-ul are un rând de conectori video și audio pentru AV5 și un rând pentru AV6, asigurați-vă că atât video cât și audio sunt conectați fie la AV5 fie la AV6 dar nu la ambele.</p> |

Selectarea semnalului de intrare corect din meniul TV



Dacă TV-ul are conectori de intrare multipli, în general dispune de un meniu TV care vă permite să:

- Selectați sursa de intrare adecvată pe baza tipului de conexiune fizică.
- Efectuați reglări la setările de imagine și audio.
- Selectați alte opțiuni.



PENTRU MAI MULTE INFORMAȚII: Pentru a afla mai multe despre setările de intrare, consultați documentația care însoțește TV-ul pentru setările disponibile.

Accesați meniul pentru TV-ul dumneavoastră și selectați opțiunea care vă permite să alegeți sursa corectă pentru semnalul de intrare pe baza modului în care sunt conectate TV-ul și calculatorul.



NOTĂ: Este posibil să accesați meniul TV de pe telecomanda TV. Căutați pe telecomandă un buton denumit „Menu”. Apăsăți butonul **Menu** și selectați funcția care vă permite să specificați semnalul de intrare pentru TV.

Selectați sursa pentru semnalul de intrare care corespunde cu intrarea pe care ați conectat-o de la calculator la TV. De exemplu, meniu TV-ul dumneavoastră poate afișa un ecran similar cu următorul exemplu:

Exemplu de meniu TV

| Selectare intrare |
|------------------------------------|
| Spate |
| 1. VGA |
| 2. HDMI 1 |
| 3. HDMI 2 |
| 4. TV |
| 5. TV DIGITAL |
| 6. AVI (Compozit 1) |
| 7. AV2 (Compozit 2) |
| 8. AV3 (S-Video 1) |
| 9. AV4 (S-Video 2) |
| 10. AV5 (Component 1) |
| 11. AV6 (Component 2) |
| 12. AV7 (Component 3) |
| 13. AV8 (S-Video 3) |
| AFIȘARE INTRĂRI <-- TOATE ACTIVE - |



EXEMPLU: Dacă conectați un cablu S-Video de la calculator la TV și îl ați introdus în conexiunea S-Video cu eticheta **S-Video 1** de pe spatele TV-ului, atunci selectați opțiunea #8 pentru AV3 (S-Video 1).

Ce trebuie să faceți dacă TV-ul nu recunoaște un semnal

- 1 Opriți TV-ul.
- 2 Deconectați cablul S-Video de la TV.
- 3 Căutați pe spatele TV-ului conexiunea etichetată **S-Video 1**.
- 4 Reconectați cablul S-Video la conexiunea corectă pentru **S-Video 1**.
- 5 Porniți TV-ul.
- 6 Accesați meniul TV și selectați opțiunea #8 AV3 (**S-Video 1**).
- 7 Accesați **meniul Display Properties** de pe calculator.
- 8 Selectați fila pentru placa video de furnizor.
- 9 Utilizați tabloul de control al plăcii video de furnizor pentru a selecta setările de afișaj adecvate.



PENTRU MAI MULTE INFORMAȚII: Pentru a afla mai multe despre utilizarea unui tablou de control placă video, consultați „Utilizarea unui asistent placă video pentru a configura setările afișajului” la pagina 249.

Evaluarea configurațiilor de conexiune sugerate

S-Video și audio standard

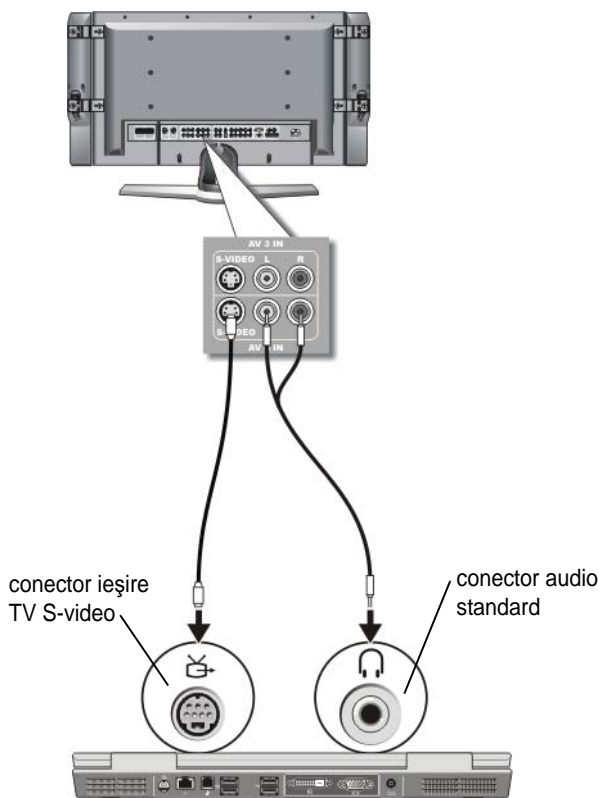

NOTĂ: Puteți să conectați un cablu S-video direct la conectorul ieșire TV S-video de pe calculator (fără cablul adaptor TV/audio digital) dacă TV-ul sau dispozitivul audio suportă S-video dar nu și audio digital S/PDIF.

- 1 Introduceți un capăt al cablului S-video în conectorul de ieșire S-video de pe calculator.
- 2 Introduceți celălalt capăt al cablului S-video în conectorul de intrare S-video de pe TV.

- 3 Introduceți capătul conectorului individual al cablului audio în conectorul căștii de pe calculator.
- 4 Introduceți cei doi conectori RCA la celălalt capăt al cablului audio în conectorii de intrare audio de pe TV sau alt dispozitiv audio.

Compozit video și audio standard

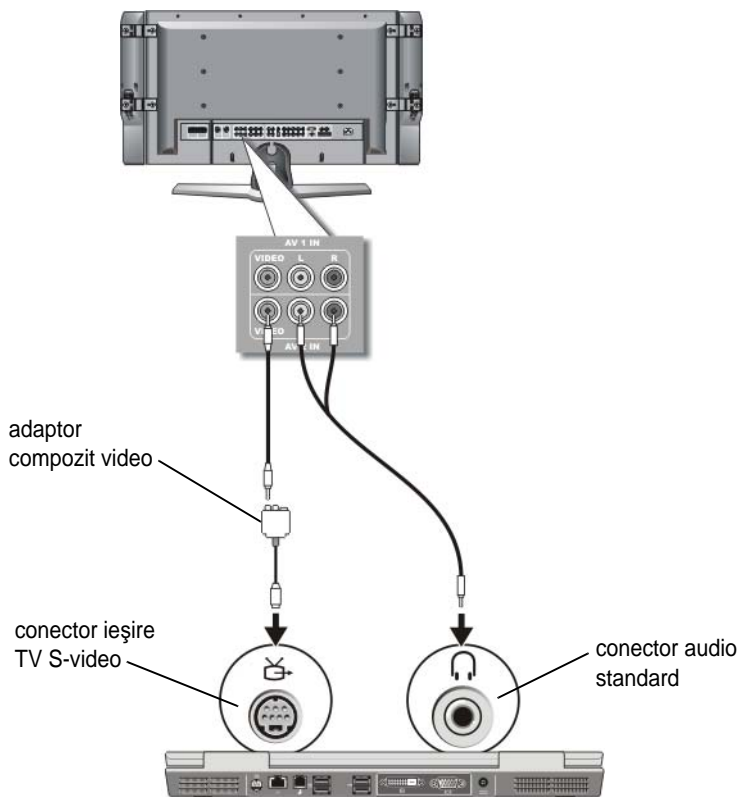

NOTĂ: În funcție de calculator, adaptorul video compozit poate fi un port individual sau o cheie electronică multi-port. Consultați documentația livrată împreună cu calculatorul.

- 1** Conectați adaptorul video compozit la conectorul de ieșire TV S-video de pe calculator.
- 2** Introduceți un capăt al cablului video compozit în conectorul de ieșire video compozit de pe adaptorul video compozit.
- 3** Introduceți celălalt capăt al cablului video compozit în conectorul de intrare video compozit de pe TV.
- 4** Introduceți capătul conectorului individual al cablului audio în conectorul căștii de pe calculator.
- 5** Introduceți cei doi conectori RCA la celălalt capăt al cablului audio în conectorii de intrare audio de pe TV sau alt dispozitiv audio.

Compozit video și audio digital S/PDIF

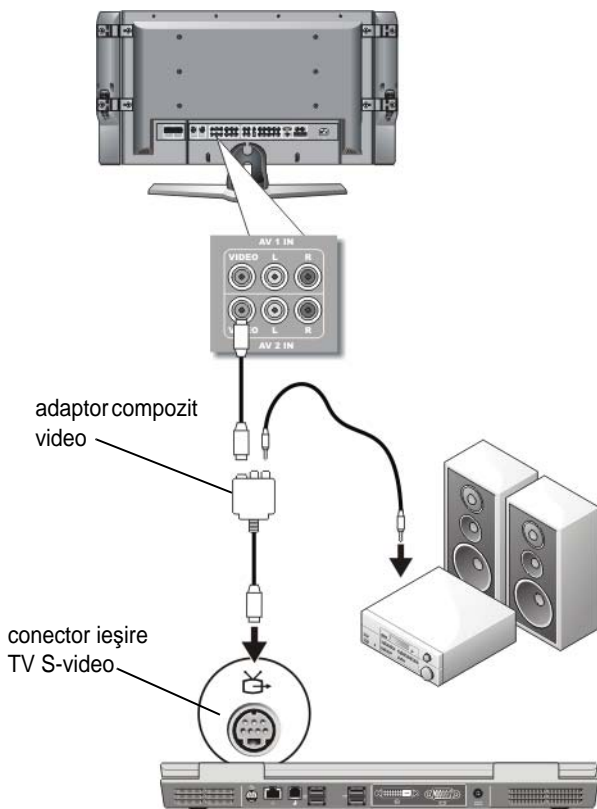

NOTĂ: În funcție de calculator, adaptorul S-video compozit poate fi un port individual sau o cheie electronică multi-port. Pentru mai multe informații, consultați documentația livrată împreună cu calculatorul.

- 1 Conectați adaptorul S-video compozit la conectorul de ieșire TV S-video de pe calculator.
- 2 Introduceți un capăt al cablului video compozit în conectorul de intrare video compozit de pe adaptorul video compozit.

- 3 Introduceți celălalt capăt al cablului video compozit în conectorul de intrare video compozit de pe TV.
- 4 Introduceți un capăt al cablului audio digital S/PDIF în conectorul audio S/PDIF de pe adaptorul video compozit.
- 5 Introduceți celălalt capăt al cablului audio digital în conectorul de intrare S/PDIF de pe TV sau alt dispozitiv audio.

Compozit video și audio analogic multi-canal

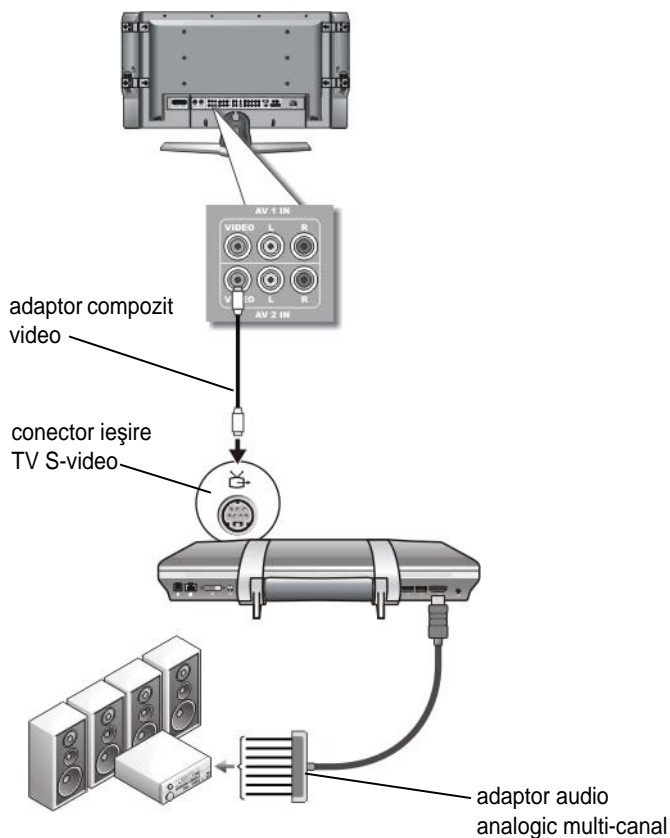



NOTĂ: Doar anumite calculatoare oferă cheia electronică adaptor audio analogic multi-canal, după cum este indicat în imagine. Pentru informații asupra tipurilor de conectori disponibili pentru calculatorul dumneavoastră, consultați documentația livrată împreună cu calculatorul.



NOTĂ: În funcție de calculator, adaptorul S-video compozit poate fi un port individual sau o cheie electronică multi-port. Pentru mai multe informații, consultați documentația livrată împreună cu calculatorul.

- 1** Conectați adaptorul video compozit la conectorul de ieșire TV S-video de pe calculator.
- 2** Introduceți un capăt al cablului video compozit în conectorul de intrare video compozit de pe adaptorul video compozit.
- 3** Introduceți celălalt capăt al cablului video compozit în conectorul de intrare video compozit de pe TV.
- 4** Conectați un capăt al adaptorului audio analogic multi-canal în conectorul audio de pe calculator.
- 5** Introduceți celălalt capăt al cablului adaptor audio analogic multi-canal în conectorul de intrare audio de pe TV sau alt dispozitiv audio.

Component S-video și audio standard

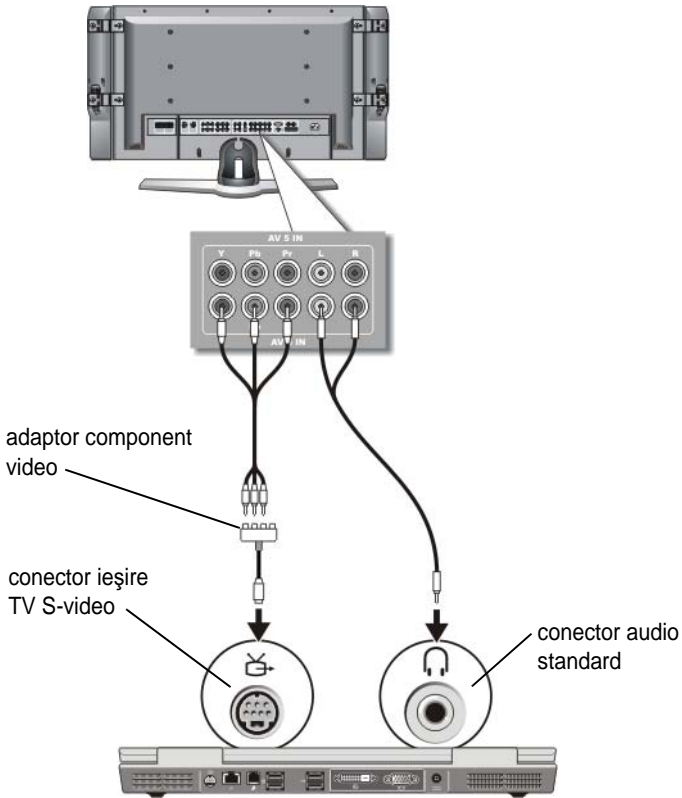

- 1 Conectați adaptorul S-video component la conectorul de ieșire TV S-video de pe calculator.
- 2 Introduceți toate cele trei capete ale cablului component video în conectorii de ieșire component video de pe adaptorul component video. Asigurați-vă că culorile roșu, verde și albastru ale cablului corespund cu porturile corespunzătoare ale adaptorului.

- 3 Introduceți toți cei trei conector de la celălalt capăt al cablului component video în conectorii de intrare component video de pe TV. Asigurați-vă că culorile roșu, verde și albastru ale cablului corespund culorilor conectorilor de intrare TV.
- 4 Introduceți capătul conectorului individual al cablului audio în conectorul căștii de pe calculator.
- 5 Introduceți cei doi conectori RCA la celălalt capăt al cablului audio în conectorii de intrare audio de pe TV sau dispozitiv audio.

Component video și audio digital S/PDIF

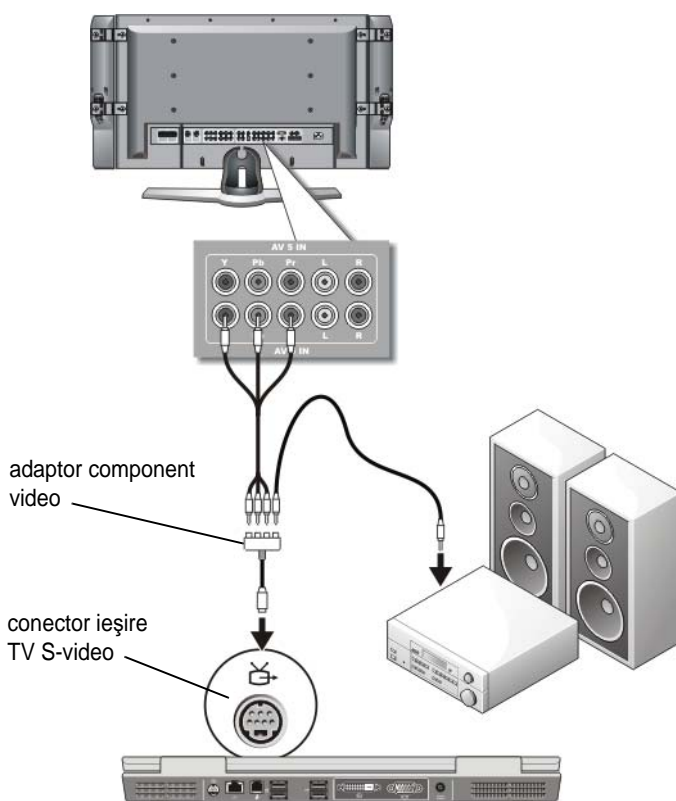

- 1** Conectați adaptorul video component la conectorul de ieșire TV S-video de pe calculator.
- 2** Introduceți toate cele trei capete ale cablului component video în conectorii de ieșire component video de pe adaptorul component video. Asigurați-vă că culorile roșu, verde și albastru ale cablului corespund cu porturile corespunzătoare ale adaptorului.
- 3** Introduceți toți cei trei conector de la celălalt capăt al cablului component video în conectorii de intrare component video de pe TV. Asigurați-vă că culorile roșu, verde și albastru ale cablului corespund culorilor conectorilor de intrare TV.
- 4** Introduceți un capăt al cablului audio digital S/PDIF în conectorul audio S/PDIF de pe adaptorul video component.
- 5** Introduceți celălalt capăt al cablului audio digital în conectorul de intrare S/PDIF de pe TV sau alt dispozitiv audio.

Conector DVI

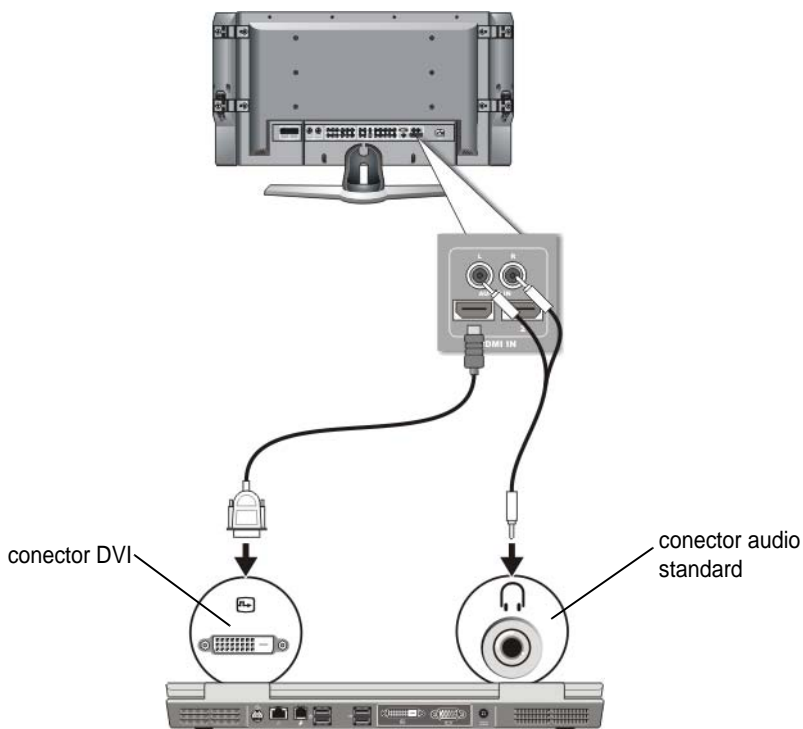

- 1 Conectați adaptorul video DVI la conectorul DVI de pe calculator.
- 2 Introduceți celălalt capăt al cablului video DVI în conectorul de intrare video DVI de pe TV.
- 3 Introduceți capătul conectorului individual al cablului audio în conectorul căștii de pe calculator.
- 4 Introduceți cei doi conectori RCA la celălalt capăt al cablului audio în conectorii de intrare audio de pe TV sau dispozitiv audio.

Activarea vizualizării afișajului pentru calculator și TV

Verificați conexiunea la TV

Pentru a vă asigura că opțiunile de afișaj apar corect, conectați TV-ul la calculator înainte să activați setările afișajului.

Pentru mai multe informații asupra conexiunilor fizice, consultați „Conectarea fizică a calculatorului dumneavoastră la un TV sau la un dispozitiv audio” la pagina 224.



Verificați semnalul de intrare pentru TV

Dacă TV-ul nu recunoaște semnalul de intrare de la calculatorul dumneavoastră, accesați meniul TV pentru a selecta configurația corectă a semnalului de intrare. Consultați „Selectarea semnalului de intrare corect din meniul TV” la pagina 228.

Configurați TV-ul ca dispozitiv de afișare

Puteți să utilizați un TV ca monitor pentru:

- Desktop extins
- O clonă a desktop-ului (o copie exactă a afișajului principal)
- Afișaj principal

Configurați vizualizările afișajului

După ce ați conectat cu succes calculatorul dumneavoastră la TV sau proiector, puteți să configurați afișajul pentru calculator și TV sau proiector utilizând următoarele:

- **Display Properties Settings** (Setări proprietăți afișaj) din Windows
- Meniu de control afișaj placă video
- Asistenți de control afișaj TV sau proiector



Utilizați meniul **Display Properties** pentru a activa monitorul TV ca un dispozitiv de afișare pentru calculator.

- 1 Faceți clic pe **Start** (Pornire) → **Control Panel**.
- 2 Faceți clic pe categoria pentru aspect și teme. (Numele acestei opțiuni poate să varieze pentru diferite versiuni ale sistemelor de operare.)
- 3 Faceți dublu clic pe **Display**. Apare meniul **Display Properties**.

Observați că filele din acest meniu includ:

- Themes (Teme)
- Screen Saver (Economizor ecran)
- Settings (Setări)
- Desktop
- Appearance (Aspect)

4 Faceți clic pe **Settings**.

Ecranul **Settings** indică două monitoare de afișare numerotate 1 și 2. Dacă nu ați conectat cu succes TV-ul la calculator, unul dintre monitoare va apărea în gri și nu veți putea să-l selectați. Verificați din nou conexiunile de calculator la TV.

5 În secțiunea **Display**: selectați opțiunea adecvată pentru utilizarea unui singur afișaj sau mai multor afișaje, asigurându-vă că setările de afișare sunt corecte pentru selecția dumneavoastră.

Mod afișaj independent dublu

Puteți să conectați un monitor sau proiector extern la calculator și să-l utilizați ca o extensie a afișajului (cunoscut ca mod „afișaj independent dublu” sau „desktop extins”).

Acest mod vă permite să utilizați ambele ecrane în mod independent și să glisați obiecte de pe un ecran pe celălalt, dublând realmente suprafața spațiului de lucru vizibil.

- 1 Conectați monitorul extern, TV sau proiector la calculator.
- 2 Accesați fereastra **Display Properties** din **Control Panel**.
- 3 În fereastra **Display Properties**, faceți clic pe fila **Settings**.



NOTĂ: Dacă alegeți o rezoluție sau o paletă de culori care este mai mare decât cea suportată de ecran, setările se reglează automat la valorile suportate cele mai apropiate. Pentru mai multe informații, consultați documentația sistemul dumneavoastră de operare.

- 4 Faceți clic pe pictograma monitor 2, selectați căsuța **Extend my Windows desktop onto this monitor** (Extinde desktop-ul meu Windows pe acest monitor) și faceți clic pe **Apply** (Aplicare).
- 5 Schimbați **Screen Area** (Suprafață ecran) la dimensiunile adecvate pentru ambele afișaje și faceți clic pe **Apply**.
- 6 Dacă vi se solicită să reporniți calculatorul, faceți clic pe **Apply the new color setting without restarting** (Aplică noua setare de culoare fără restart) și faceți clic pe **OK**.
- 7 Dacă vi se solicită, faceți clic pe **OK** pentru a redimensiona desktop-ul.
- 8 Dacă vi se solicită, faceți clic pe **Yes** (Da) pentru a menține aceste setări.
- 9 Faceți clic pe **OK** pentru a închide fereastra **Display Properties**.

Pentru a dezactiva modul afișaj independent dublu

- 1 Faceți clic pe fila **Settings** din fereastra **Display Properties**.
- 2 Faceți clic pe pictograma monitor 2, deselectați căsuța **Extend my Windows desktop onto this monitor** (Extinde desktop-ul meu Windows pe acest monitor) și faceți clic pe **Apply** (Aplicare).

Dacă este necesar, apăsați <Fn><F8> pentru a aduce imaginea ecranului înapoi pe afișajul calculatorului.

Schimbarea afișajelor principal și secundar

Pentru a schimba destinațiile afișajelor principal și secundar (de exemplu, pentru a utiliza monitorul dumneavoastră extern ca afișaj principal după andocare):

- 1 În fereastra **Display Properties**, faceți clic pe fila **Settings**.
- 2 Faceți clic pe fila **Advanced** → **Displays**.

Pentru mai multe informații, consultați documentația care însoțește placa video „Reglarea setărilor afișajului cu ajutorul tabloului de control placă video de la furnizor” la pagina 248.

Comutarea imaginii afișate

Atunci când porniți calculatorul cu un dispozitiv extern (cum ar fi un monitor extern sau proiector) conectat și pornit, imaginea poate să apară fie pe afișajul calculatorului sau pe dispozitivul extern, în funcție de setările dumneavoastră.

Apăsați <Fn><F8> pentru a comuta imaginea afișată între afișaj exclusiv, dispozitiv extern exclusiv sau afișaj și dispozitiv extern simultan.

Configurarea setărilor afișajului

Puteți utiliza meniul Windows **Display Properties** pentru a configura afișajul și a regla setările afișajului pentru calculatorul dumneavoastră atunci când conectați calculatorul la un TV.



PENTRU MAI MULTE INFORMAȚII: Pentru a afla mai multe despre configurarea setărilor afișajului, consultați „Setarea rezoluției afișajului cu meniul Windows Display Properties” la pagina 245.



SUGESTIE: Dacă utilizați un TV ca al doilea dispozitiv de afișare, cea mai bună metodă pentru configurarea rezoluției afișajului este tabloul de control al plăcii video disponibil prin intermediul plăcii video instalate pe calculator.

În funcție de placa video instalată pe calculator, acesta poate avea un tablou de control video special cu informații de ajutor detaliate. Tabloul de control al plăcii video poate furniza de asemenea software asistent special pentru a activa opțiunea de afișaj pe TV, împreună cu setările de afișaj personalizate.

Setarea rezoluției afișajului cu meniul Windows Display Properties

Utilizați meniul Windows **Display Properties** pentru a regla rezoluția de afișare pentru afișajul calculatorului.



NOTĂ: Puteți să utilizați de asemenea tabloul de control a plăcii video disponibil în meniul **Display Properties**. Din fereastra **Display Properties**, faceți clic pe **Settings** → **Advanced**. Apoi selectați fila pentru furnizorul plăcii video. Pentru mai multe informații, consultați „Reglarea setărilor afișajului cu ajutorul tabloului de control placă video de la furnizor” la pagina 248.



NOTĂ: Pentru a afișa un program la o rezoluție specifică, atât placa video cât și dispozitivul de afișare trebuie să suporte programul și driverele video necesare trebuie instalate.

Accesarea fișei Settings din meniul Display Properties

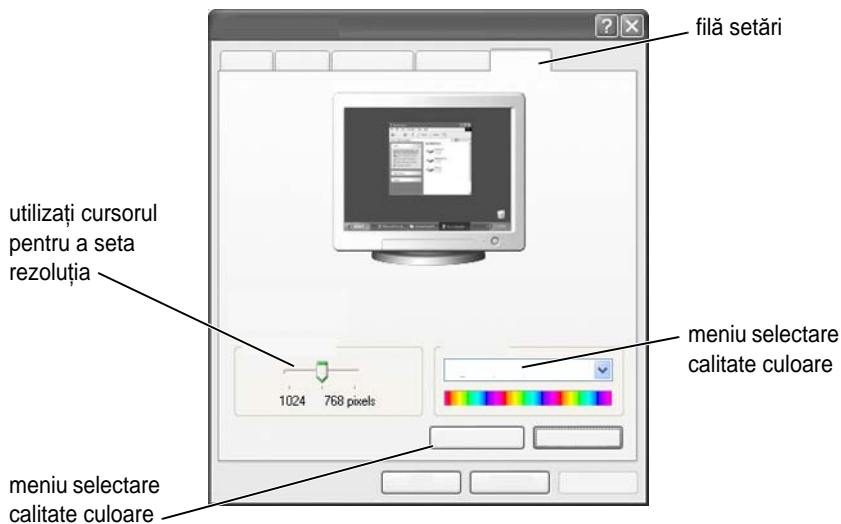

Windows Vista

- 1 Faceți clic dreapta pe o zonă deschisă a desktop-ului.
- 2 Faceți clic pe **Personalize** (Personalizare). Apare fereastra **Personalize appearance and sounds** (Personalizare aspect și sunete).
- 3 Faceți clic pe **Display Settings**.
- 4 În fereastra **Display Settings** la **Resolution** (Rezoluție), deplasați cursorul la stânga sau la dreapta pentru a descrește/crește rezoluția ecranului.
- 5 Faceți clic pe **OK**.

Windows XP

- 1 Din **Control Panel**, accesați meniul **Display Properties**.
- 2 Din meniul **Display Properties**, selectați fila **Settings**. Fila **Settings** vă permite să reglați rezoluția ecranului și calitatea culorii. Fila **Settings** prezintă de asemenea un buton **Troubleshoot** (Depanare), care vă duce la Suport și asistență Windows.
- 3 Încercați setări diferite pentru **Color quality** (Calitate culoare) și **Screen resolution** (Rezoluție ecran).



NOTĂ: Odată cu creșterea rezoluției, pictogramele și textul apar mai mici pe ecran.



SUGESTIE: Capacitățile afișajului și plăcii video determină cât de mult puteți să schimbați rezoluția ecranului. S-ar putea să vă fie imposibil să creșteți rezoluția peste un anumit nivel. Sunt listate doare rezoluțiile de ecran recomandate.

Pentru setări suplimentare, faceți clic pe butonul **Advanced** de pe fila **Settings**, faceți clic pe fila **Adapter** și apoi faceți clic pe **List all Modes** (Listează toate modurile). Selectați rezoluția, nivelul de culoare și rata de reîmprospătare.

Accesarea funcțiilor suplimentare cu butonul Advanced

Butonul **Advanced** de pe fila **Settings** a ferestrei **Display Properties** vă permite să accesați o varietate de funcții de control suplimentare pentru a regla afișajul calculatorului. De asemenea puteți să faceți clic pe butonul **Troubleshoot** pentru a rezolva probleme de afișaj specifice.

Accesarea funcțiilor de control placă video

Pentru funcții și setări suplimentare, faceți clic pe **Advanced**. Din fila **Advanced**, selectați fila specifică pentru placa video instalată în calculatorul dumneavoastră.

Dacă setarea rezoluției video este mai mare decât cea suportată de afișaj, calculatorul intră în mod panoramic. În mod panoramic, întregul ecran nu poate fi afișat la un moment dat. De exemplu, bara de activități care apare în partea inferioară a desktop-ului nu mai poate fi vizibilă. Pentru a vizualiza restul ecranului, utilizați touch pad-ul sau track stick-ul pentru a panorama în sus, în jos, la stânga și la dreapta.



ANUNȚ: Puteți să deteriorați un monitor extern prin utilizarea unei rate de reîmprospătare nesuportate. Înainte de reglarea ratei de reîmprospătare pe un monitor extern, consultați *Ghidul de utilizare* pentru monitor.

Obținerea de ajutor pentru probleme de rezoluție a afișajului video

Pentru informații despre setarea proprietăților afișajului cu ajutorul meniului Windows **Display Properties**, consultați Suport și asistență Windows.

Pentru asistență la probleme specifice, faceți clic pe butonul **Troubleshoot** din fila **Settings**. Această acțiune vă conduce spre Depanatorul afișaj video din Asistență și suport Windows.

În funcție de placa video instalată pe calculator, acesta poate avea un tablou de control video special cu informații de ajutor detaliate. Tabloul de control al plăcii video poate furniza de asemenea software asistent special pentru a activa opțiunea de afișaj pe TV, împreună cu setările de afișaj personalizate.

Unii furnizori de plăci video oferă:

- Tablouri de control placă video
- Ghiduri de asistență detaliate
- Ajutor contextual
- Asistenți setări afișaj
- Asistenți setări TV

Reglarea setărilor afișajului cu ajutorul tabloului de control placă video de la furnizor

Metoda preferată pentru reglarea setărilor afișajului, cum ar fi rezoluția sau culoarea ecranului este cu ajutorul tabloului de control placă video. Tabloul de control furnizează setările recomandate ale vânzătorului.



NOTĂ: Dacă utilizați meniul Windows **Display Properties** pentru reglarea setărilor afișajului, aceste setări pot intra în conflict cu setările implicite ale furnizorului și pot cauza rezultate neanticipate.

Windows Vista



- 1 Faceți clic dreapta pe o zonă deschisă a desktop-ului.
- 2 Faceți clic pe **Personalize** (Personalizare). Apare fereastra **Personalize appearance and sounds** (Personalizare aspect și sunete).
- 3 Faceți clic pe **Display Settings** (Setări afișaj) → **Advanced Settings** (Setări avansate).
- 4 Faceți clic pe fila pentru placa video instalată pe calculatorul dumneavoastră. Această filă va afișa numele fabricantului plăcii video.

Windows XP

- 1 Accesați meniul **Display Properties** din **Control Panel**.
- 2 Faceți clic pe fila **Settings**.

- 3 Faceți clic pe **Advanced**.
- 4 Faceți clic pe fila pentru placa video instalată pe calculatorul dumneavoastră. Această filă va afișa numele fabricantului plăcii video.



PENTRU MAI MULTE INFORMAȚII: Pentru a afla mai multe despre placa video instalată în calculatorul dumneavoastră, consultați Asistență și suport Windows: faceți clic pe **Start**  sau  → **Help and Support**.

Atunci când faceți clic pe fila pentru placa video specifică, este afișat tabloul de control adecvat al plăcii video. De exemplu, dacă calculatorul are o placă video Nvidia, este afișat Nvidia Control Panel.

Partea stângă a ecranului **Video Card Control Panel** oferă informații de asistență detaliată pentru utilizarea funcțiilor tablou de control.

Utilizarea asistențelor

Asistenți speciali pot fi disponibili cu TV-ul sau tabloul de control placă video pentru a vă ajuta să activați TV-ul ca un dispozitiv de afișare și a seta opțiunile de afișare:

- Asistent TV
- Asistent placă video

Utilizarea unui asistent placă video pentru a configura setările afișajului

În funcție de placa video instalată pe calculatorul dumneavoastră, tabloul de control video poate furniza un asistent special pentru afișaj în vederea activării opțiunii de afișare pe TV, împreună cu setări de afișare personalizate. De exemplu, pentru a accesa un Asistent afișaje multiple pentru Nvidia:

Windows Vista

- 1 Faceți clic dreapta pe o zonă deschisă a desktop-ului.
- 2 Faceți clic pe **Personalize** (Personalizare). Apare fereastra **Personalize appearance and sounds** (Personalizare aspect și sunete).

- 3 Faceți clic pe **Display Settings** (Setări afișaj) → **Advanced Settings** (Setări avansate).
- 4 Faceți clic pe fila pentru placa video Nvidia.
- 5 Lansați Tabloul de control Nvidia.
- 6 Din meniul **Select a Category** (Selectare categorii), selectați categoria **Display**.

Windows XP

- 1 Accesați meniul **Display Properties** din **Control Panel**.
- 2 Faceți clic pe fila **Settings**.
- 3 Faceți clic pe **Advanced**.
- 4 Faceți clic pe fila pentru placa video Nvidia.
- 5 Lansați Tabloul de control Nvidia.
- 6 Din meniul **Select a Category** (Selectare categorii), selectați categoria **Display**.

Tabloul de control Nvidia indică meniul **Display**. Dacă aveți conexiunea la TV configurată corect, asistentul pentru **Multiple Displays** (Afișaje multiple) este disponibil.

Selectați opțiunea **Run multiple display wizard** (Rulare asistent afișaj multiplu) pentru a configura setările afișaj calculator și TV dorite.

Pentru informații despre asistentul placă video, consultați informațiile de asistență care sunt disponibile cu tabloul de control placă video.



EXEMPLU: Asistentul configurare multi-afișaj Nvidia vă conduce prin opțiuni pentru rezoluții și configurare desktop. Consultați informațiile de asistență detaliate disponibile din Tabloul de control Nvidia.

Utilizarea unui asistent TV pentru a configura setările afișajului

Tabloul de control placă video poate să ofere de asemenea un asistent TV pentru a vă ajuta să configurați setările pentru TV.



EXEMPLU: Tabloul de control Nvidia oferă un Asistent de configurare televizor. Pentru informații despre Asistentul de configurare televizor, consultați Ajutor tablou de control.

Multe televizoare oferă un asistent care rulează automat atunci când TV-ul a fost detectat cu succes ca un dispozitiv de afișare suplimentar. Consultați documentația care însoțește TV-ul pentru informații despre asistentul TV.

Obținerea de ajutor pentru tablourile de control cartelă video

În funcție de placa video instalată pe calculator, acesta poate avea un tablou de control placă video special cu informații de ajutor detaliate.



EXEMPLU: Tabloul de control Nvidia oferă un exemplu de ajutor care este disponibil. Pentru informații despre temele afișate, faceți clic pe **Help Contents** (Cuprins ajutor) indicat în stânga ecranului. Puteți să selectați de asemenea o categorie și să faceți clic pe **Help Contents** pentru respectiva categorie.

Pentru mai multe informații, consultați secțiunea Asistență și suport Windows pentru ghidurile de utilizare și ghidurile dispozitivului.

Depanare setări afișaj

Unde găsiți ajutor

Dacă calculatorul sau TV-ul nu indică niciun afișaj sau are alte probleme de afișaj, puteți găsi ajutor dintr-o varietate de surse:

- Ghidul de utilizare a televizorului
- Ajutor meniu televizor
- Documentația livrată împreună cu calculatorul
- Asistență și suport Microsoft Windows pentru Display Properties
- Depanare tablou de control placă video

În funcție de placa video instalată pe calculator, acesta poate avea un tablou de control placă video special cu informații de ajutor detaliate.

Rezolvarea problemelor obișnuite

Calculatorul nu recunoaște TV-ul ca un dispozitiv de afișare

- 1 Opriți TV-ul.
- 2 Opriți calculatorul.
- 3 Deconectați cablul video de la TV și calculator.
- 4 După ce v-ați asigurat că utilizați conectorii corecți în spatele TV-ului și calculatorului, reconectați cablul video la calculator și TV.
- 5 Porniți TV-ul și calculatorul.

TV-ul ar trebui să fie indicat ca un dispozitiv de afișare pe meniul **Display Properties**.

Rezoluția TV este neclară

Utilizați tabloul de comandă pentru furnizorul plăcii video în vederea setării rezoluției afișajului. Această metodă asigură cea mai bună coordonare pentru placa video și rezoluția de afișare TV.

Culorile TV nu sunt veritabile

Utilizați tabloul de control pentru furnizorul plăcii video în vederea reglării setărilor de culoare. Această metodă asigură cea mai bună coordonare pentru placa video și afișajul TV.

Utilizați același tablou de control pentru a regla rezoluția afișajului.

Securitate și confidențialitate



Protejarea calculatorului dumneavoastră—Utilizarea drepturilor de administrator, grupurilor de utilizatori și parolelor

Sistemul de operare Microsoft® Windows® dispune de caracteristici de securitate cum ar fi parole de administrator și parole de utilizator care vă permit să controlați accesul la calculator și la informațiile stocate pe calculator.

Drepturi de administrator

Un administrator poate efectua modificări valabile pentru tot calculatorul, poate schimba setări de securitate, instala software și accesa toate fișierele de pe calculator. O persoană cu un cont de administrator calculator are acces complet la alte conturi de utilizator pe calculator.





EXEMPLU: Dacă mai mult de o persoană din biroul dumneavoastră utilizează același calculator, drepturile de administrator vă permit să vă asigurați că securitatea și alte setări ale calculatorului rămân neschimbate și că datele confidențiale nu sunt accesate.



EXEMPLU: Dacă mai mulți membri ai familiei, inclusiv copii, utilizează împreună calculatorul de acasă, puteți, ca administrator, să limitați informațiile la care au acces copiii și programele pe care aceștia le pot instala.



PENTRU MAI MULTE INFORMAȚII: Pentru a afla mai multe despre drepturile de administrator, consultați Asistență și suport Windows: faceți clic pe **Start**  sau  → **Help and Support** (Asistență și suport).

Setarea permisiunilor de acces la dosare sau fișiere

- 1 Conectați-vă la calculator ca administrator.
- 2 Localizați dosarul sau fișierul pentru care doriți să setați permisiuni și faceți clic dreapta pe acesta.
- 3 Faceți clic pe **Properties** (Proprietăți) → **Security** (Securitate).
- 4 În fila **Security**, adăugați un grup/utilizator sau schimbați sau eliminați permisiuni dintr-un grup existent.

Grupuri de utilizatori

Ca administrator, puteți să restricționați accesul unui utilizator la calculatorul dumneavoastră schimbând grupul respectivului utilizator într-un grup de utilizatori restricționat.

Un utilizator care face parte dintr-un grup de utilizatori restricționat poate utiliza calculatorul și salva documente dar nu poate instala programe sau schimba setările de sistem.



EXEMPLU: Dacă mai multe persoane din biroul dumneavoastră utilizează același calculator, fiecare utilizator poate să primească propriul cont cu permisiuni de utilizator.



EXEMPLU: Dacă mai mulți membri ai familiei utilizează împreună calculatorul de acasă, fiecărei persoane i se poate aloca propriul cont, cu restricții plasate asupra informațiilor pe care fiecare utilizator le poate accesa.

Schimbarea unui cont sau grup de utilizator

Pentru a aloca un utilizator la un grup sau a schimba grupul unui utilizator, conectați-vă ca administrator și accesați **User Account** (Cont utilizator) din **Control Panel** (Tabloul de control).



PENTRU MAI MULTE INFORMAȚII: Pentru a afla mai multe despre alocarea utilizatorilor pe grupuri, consultați Asistență și suport Windows: faceți clic pe **Start**  sau  → **Help and Support**.



NOTĂ: Unele sisteme de operare vă permit să alegeți la ce ore pot utiliza calculatorul setând orele permise pentru fiecare zi a săptămânii și blocând toate celelalte. Puteți de asemenea să vizualizați rapoarte de activitate pentru a vedea cât a utilizat fiecare persoană calculatorul. Pentru a vedea dacă sistemul de operare include un dispozitiv de control parental, verificați dosarele sau legăturile de pe Tabloul de control, sau căutați în Asistență și suport Windows pe calculatorul dumneavoastră.

Parole

Oricine se poate conecta la calculatorul dumneavoastră și poate accesa fișiere dacă nu-l protejați cu o parolă. Dacă sunteți conectat la calculator ca administrator, puteți să creați o parolă pentru fiecare cont de utilizator.

Parolele pot fi utilizate pentru a vă proteja calculatorul într-o varietate de moduri și niveluri de protecție. Puteți să aplicați parolele la fișiere, precum și la calculatorul dumneavoastră.

Parolele cu o combinație de cel puțin 10 caractere care include caractere alfabetică, numerice și caractere speciale adaugă un nivel de securitate calculatorului dumneavoastră.



Utilizarea parolelor securizate

O parolă securizată este un mod important de a vă proteja calculatorul împotriva utilizatorilor neautorizați care pot instala software malign sau pot accesa fișiere confidențiale de pe calculator. Cu cât mai puternică este parola, cu atât mai mult va proteja calculatorul împotriva atacurilor.

O parolă puternică:

- Conține atât majuscule cât și minuscule
- Conține o combinație de numere, cuvinte și/sau simboluri
- Este schimbată în mod regulat



PENTRU MAI MULTE INFORMAȚII: Pentru a afla mai multe despre crearea de parole sigure, consultați Asistență și suport Windows: faceți clic pe **Start**  sau  → **Help and Support**.

Carduri inteligente



NOTĂ: Caracteristica de card inteligent s-ar putea să nu fie disponibilă pe calculatorul dvs.

Cardurile inteligente sunt dispozitive în formă de card de credit pentru calculatorul portabil cu circuite integrate interne. Utilizarea cardurilor inteligente poate îmbunătăți securitatea sistemului prin combinarea a ceva ce are un utilizator (cardul inteligent) cu ceva ce doar utilizatorul ar trebui să știe (un PIN) pentru a asigura o autentificare mai sigură a utilizatorului decât numai cu parola. Există două tipuri principale de carduri inteligente:

- **Carduri inteligente cu contact** — Aceste carduri au o zonă de contact cu multe plăcuțe de conectare plătate cu aur. Atunci când sunt introduse într-un cititor de card, informațiile din circuitul integrat pot fi citite și scrise.
- **Carduri inteligente fără contact** — Aceste carduri nu necesită niciun contact fizic cu cititorul. Circuitul integrat comunică cu cititorul de card prin tehnologia de inducție RFID. Aceste carduri necesită doar apropierea de o antenă a unui cititor de cartelă pentru a încheia tranzacția.

Cititoare de amprente

 **NOTĂ:** Cititorul de amprente s-ar putea să nu fie disponibil pe calculatorul dvs.

Un cititor de cartelă este un dispozitiv periferic pentru calculatorul dvs. cu un senzor tip bandă. Atunci când treceți degetul peste cititor, acesta utilizează amprenta dvs. digitală unică pentru a autentifica identitatea dvs. de utilizator și ajută la menținerea securității calculatorului dvs. Dell.

Software de recunoaștere facială

 **NOTĂ:** Software-ul de recunoaștere facială s-ar putea să nu fie disponibil pe calculatorul dvs.

Utilizarea unei imagini digitale de la camera din calculatorul dvs., software-ul de recunoaștere facială poate identifica sau verifica fața dvs. Aceasta este efectuată prin compararea caracteristicilor faciale selectate din imagine și o bază de date facială. La verificarea identității dvs., software-ul vă permite să accesați calculatorul dvs. fără să introduceți parola.

Utilizarea unui sistem de securitate pentru a vă proteja calculatorul

Utilizați un sistem de securitate pentru a vă proteja calculatorul împotriva utilizatorilor neautorizați (hackeri) sau împotriva programelor maligne, cum sunt virușii sau viermii informatici. Sistemele de securitate împiedică de asemenea calculatoarele dumneavoastră să răspândească programele maligne la alte calculatoare.

Pornirea Windows Firewall

Pentru Windows Vista®

- 1 Faceți clic pe **Start**  → **Control Panel** → **Security** → **Windows Firewall** (Sistem de securitate Windows).

Pentru Windows® XP



Faceți clic pe **Start**  → **Control Panel** → **Security Center** (Centru de securitate) → **Windows Firewall**.

- 2 Porniți sau opriți **Windows Firewall**. Dacă vi se solicită o parolă de administrator sau o confirmare, tastați parola sau confirmați.
- 3 Faceți clic pe **On** (recomandat), și apoi clic pe **OK**.



SUGESTIE: Trebuie să fiți conectat la acest calculator ca administrator pentru a porni Windows Firewall.





PENTRU MAI MULTE INFORMAȚII: Pentru a afla mai multe despre sistemele de securitate, consultați „Windows Firewall: recommended links (legături recomandate)” în Asistență și suport Windows: faceți clic pe **Start**  sau  → **Help and Support**. De asemenea, consultați „Sisteme de securitate” la pagina 182.

Criptarea fișierelor și dosarelor

Criptarea este o metodă suplimentară pe care o puteți utiliza pentru a proteja fișierele și dosarele dumneavoastră. Fișierele și dosarele criptate pot fi vizualizate sau accesate doar de utilizator cu permisiuni adecvate.

- 1 Faceți clic dreapta pe dosarul sau fișierul pe care doriți să-l criptați și apoi faceți clic pe **Properties** (Proprietăți).
- 2 Pe fila **General**, faceți clic pe **Advanced** (Avansat).
- 3 Selectați căsuța **Encrypt contents to secure data** (Criptare conținut pentru securizare date) și apoi faceți clic pe **OK**.



PENTRU MAI MULTE INFORMAȚII: Pentru a afla mai multe despre criptare, consultați „Encryption: recommended links (Criptare: legături recomandate)” din Asistență și suport Windows: click **Start**  sau  → **Help and Support**.

Utilizarea software-ului antivirus

Prin utilizarea programului software antivirus, puteți să protejați calculatorul împotriva virușilor informatici. Virușii informatici vă pot infecta calculatorul, distruge fișierele, pot face calculatorul dumneavoastră vulnerabil la alte atacuri și pot cauza răspândirea virușilor de pe calculatorul dumneavoastră pe alte calculatoare. Virușii informatici pot fi trimiși prin poșta electronică sau prin programe descărcate.

Pentru o listă a programelor software antivirus compatibile, vizitați Catalogul Microsoft de pe situl web Microsoft (microsoft.com).

Menținerea securității atunci când utilizați o rețea wireless publică

În general, două tipuri de securitate sunt utilizate pentru rețeaua wireless publică:



- **Securitate activată** — O conexiune cu securitate activată oferă un anumit grad de protecție pentru calculatorul dumneavoastră și informațiile pe care le conține.
- **Nesecurizată** — O rețea nesecurizată lasă calculatorul dumneavoastră vulnerabil la atacuri sau alte riscuri de securitate.

Ca regulă practică, ar trebui să evitați utilizarea rețelei wireless publice nesecurizate.

Veți ști dacă rețeaua publică wireless pe care o selectați este protejată atunci când se solicită o cheie de rețea. Dacă rețeaua pe care o alegeți are securitatea activată, are loc una din următoarele:

- Dacă cheia de rețea este furnizată automat de administratorul de sistem, conexiunea se efectuează automat.
- Dacă cheia de rețea nu este furnizată automat, obțineți cheia și tastați-o în caseta de date corespunzătoare cheii de rețea.





PENTRU MAI MULTE INFORMAȚII: Pentru a afla mai multe despre utilizarea rețelelor wireless publice, consultați următoarele teme în Asistență și suport Windows: faceți clic pe **Start**  sau  → **Help and Support**.

- Pentru a găsi o locație cu rețea wireless publică
- Adăugați manual o rețea wireless la lista Preferred Networks (Rețele preferate)
- Conectarea la o rețea wireless disponibilă
- Pentru a determina dacă calculatorul are un sistem de securitate
- Contribuiți la protecția calculatorului dumneavoastră

Reducerea riscului de infectare cu viruși informatici

- Instalați un program antivirus
- Evitați să deschideți mesaje sau atașări de poștă electronică suspicioase
- Actualizați Windows în mod regulat
- Utilizați un firewall



PENTRU MAI MULTE INFORMAȚII: To learn more about viruses and how to protect against them, see the **Pentru a afla mai multe despre viruși și cum vă puteți proteja împotriva lor, consultați următoarele teme în Asistență și suport Windows: faceți clic pe Start**  sau  → **Help and Support**.

- How do I remove a computer virus? (Cum elimin un virus informatic?)
- How can I tell if my computer has a virus? (Cum aflu dacă pe calculatorul meu există viruși?)

Tratarea modulelor cookie

Modulele cookie sunt utilizate de situri web pentru a personaliza experiența de vizualizare. De exemplu, un cookie poate salva informațiile referitoare la parola dumneavoastră astfel încât trebuie să o introduceți doar când vizitați pentru prima dată un sit web.

Totuși, unele module cookie pot utiliza aceste informații personale pentru alte motive, punând în pericol confidențialitatea dumneavoastră.



PENTRU MAI MULTE INFORMAȚII: Pentru a afla mai multe despre module cookie, consultați „Păstrarea confidențialității prin blocarea și ștergerea modulelor cookie” la pagina 191.

Blocarea tuturor modulelor cookie

- 1 Deschideți Internet Explorer®.
- 2 Faceți clic pe meniul **Tools** (Instrumente), și apoi faceți clic pe **Internet Options** (Opțiuni Internet).
- 3 Faceți clic pe fila **Privacy** (Confidențialitate), apoi, la **Settings** (Setări), deplasați cursorul la setarea de securitate dorită și apoi faceți clic pe **OK**.



SUGESTIE: Blocarea modulelor cookie poate împiedica unele pagini web să se afișeze corect. Unele situri web stochează numele de membru, parola dumneavoastră sau alte informații despre dumneavoastră într-un modul cookie. Dacă ștergeți respectivul modul cookie, s-ar putea să fie necesar să introduceți din nou informațiile personale data viitoare când vizitați situl.

Evitarea de software spion și software malign

Software-ul spion și software-ul malign sunt tipuri de programe informatice care pot să dăuneze potențial calculatorului dumneavoastră și să facă informațiile pe care le conține vulnerabile la riscuri de securitate. Există multe moduri de a preveni software-ul spion și software-ul malign să infecteze calculatorul dumneavoastră. De exemplu, puteți să utilizați software antivirus pentru a proteja, verifica și/sau curăța calculatorul dumneavoastră de aceste forme de software malign.

Pentru o listă de programe software anti-spion și anti-malign, vizitați Catalogul Microsoft pe situl web Microsoft (**microsoft.com**).



PENTRU MAI MULTE INFORMAȚII: Pentru a afla mai multe despre software spion și software malign, consultați „Software spion și software malign” la pagina 184. De asemenea, consultați următoarele teme în Asistență și suport Windows: faceți clic pe **Start**  sau



→ **Help and Support**

- Remove spyware from your computer (Eliminarea software-ului spion din calculatorul dumneavoastră)
- Using anti-malware software to help protect your computer (Utilizarea software-ului anti-malign pentru a vă proteja calculatorul)
- When to trust a website (Când puteți avea încredere într-un sit web)

Microsoft® Windows® XP Pro Remote Desktop

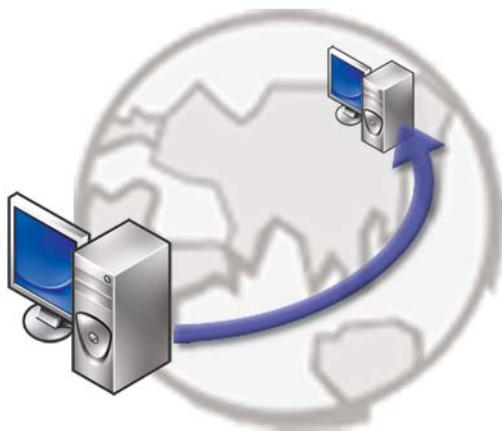

Remote Desktop oferă acces dintr-o locație la distanță la un calculator care rulează sistemul de operare Microsoft Windows XP Professional, oferindu-vă posibilitatea să lucrați pe calculatorul dumneavoastră de oriunde, oricând.

Activarea Remote Desktop pe calculatorul gazdă

Înainte să utilizați Remote Desktop, trebuie să activați caracteristica Remote Desktop pe calculatorul gazdă astfel încât să-l puteți controla la distanță de pe alt calculator.

Trebuie să fiți conectat la rețea ca administrator pentru a activa Remote Desktop.

Pentru a configura calculatorul gazdă, aveți nevoie de:

- Microsoft Windows XP Professional trebuie să fie instalat pe calculatorul care conține fișierele și programele pe care doriți să le accesați de pe calculatorul aflat la distanță.
- Calculatorul gazdă trebuie să facă parte dintr-o rețea în care conexiunile Remote Desktop sunt permise.
- Calculatorul aflat la distanță trebuie să ruleze o versiune compatibilă de Microsoft Windows și trebuie să fie conectat la Internet sau pe o rețea locală.
- Calculatorul la distanță trebuie să aibă instalat software client Remote Desktop Connection. Calculatorul aflat la distanță este numit client.
- Ambele calculatoare trebuie să fie conectate la Internet printr-o Rețea privată virtuală (VPN).
- Conturi și permisiuni de utilizator adecvate trebuie să fie configurate pe gazda Windows XP Professional aflată la distanță pentru a permite accesul de la distanță.

Dacă calculatorul client nu este conectat la calculatorul gazdă printr-o VPN, trebuie să utilizați adresa IP reală a calculatorului gazdă în locul numelui calculatorului.

Instalarea software-ului de client Remote Desktop

Software-ul de client Remote Desktop este instalat implicit pe calculatoare care rulează Windows XP.

Apelarea dintr-o locație aflată la distanță

- 1 Utilizați adresa IP publică, așa cum este alocată de ISP, sau numele domeniului complet al calculatorului sau distribuitor/NAT/sistem de securitate.

Dacă sistemul de securitate/NAT/distribuitorul este configurat corect, apelul va fi transmis cu succes calculatorului adecvat.

- 2 Dacă ISP alocă o adresă IP dinamică, atunci altă soluție este să configurați un cont cu unul dintre serviciile de alocare dinamică ce mapează un nume de domeniu complet adresei IP.



EXEMPLU: Unii utilizatori aflați la distanță beneficiază de un serviciu gratuit de la No-IP.com.

Software-ul No-IP.com rulează pe calculatorul client și contactează serverele No-IP.com pe baza unui plan orar. Serverele No-IP.com cunosc atunci care este adresa IP și mapează adresa respectivă pe un nume de domeniu complet.

Respectivele informații sunt apoi propagate pe Internet. Apoi utilizatorul aflat la distanță apelează calculatorul gazdă Remote Desktop utilizând numele de domeniu complet.



PENTRU MAI MULTE INFORMAȚII: Pentru a afla mai multe despre utilizarea caracteristicii Remote Desktop, consultați „Configurare, utilizare și staturi de depanare pentru Windows XP Pro Remote Desktop” din Setul de resurse Windows XP Professional.

Restabilirea sistemului de operare

Puteți să restabiliți sistemul de operare în următoarele moduri:

- System Restore (Restaurare sistem) readuce calculatorul la o stare de funcționare anterioară, fără să afecteze fișierele de date. Utilizați Restabilire sistem ca primă soluție pentru restabilirea sistemului dumneavoastră de operare și păstrarea fișierelor de date.
- Dell PC Restore de la Symantec (disponibil în Windows XP) și Dell Factory Image Restore (disponibil în Windows Vista) readuce hard disk-ul la starea de funcționare în care se afla când ați achiziționat calculatorul. Ambele șterg permanent toate datele pe hard disk și elimină toate programele instalate după ce ați primit calculatorul. Utilizați Dell PC Restore sau Dell Factory Image Restore doar dacă System Restore (Restaurare sistem) nu a rezolvat problema sistemului de operare.
- Dacă ați primit un disc *Operating System* împreună cu calculatorul dumneavoastră, puteți să-l utilizați pentru a restabili sistemul de operare. Totuși, utilizând discul *Operating System* se șterg de asemenea toate datele de pe unitatea hard disk. Utilizați discul *doar* dacă Restabilire sistem nu a rezolvat problema sistemului de operare.

Utilizarea System Restore în Microsoft® Windows®

Sistemul de operare Windows oferă o opțiune System Restore care vă permite să readuceți calculatorul la o stare de funcționare anterioară (fără să afecteze fișierele de date) dacă modificările de hardware, software sau alte setări de sistem au lăsat calculatorul într-o stare de funcționare nedorită. Toate modificările pe care Restabilire sistem le face pe computerul dumneavoastră sunt complet reversibile.



ANUNȚ: Efectuați copii de siguranță regulate ale fișierelor de date. Restabilire sistem nu monitorizează fișierele de date și nu le recuperează.



NOTĂ: Procedurile din acest document au fost scrise pentru vizualizarea implicită Windows, astfel încât s-ar putea să nu se aplice dacă setați computerul Dell™ la vizualizarea Windows Classic.

Pornirea Restabilire sistem

-  **ANUNȚ:** Înainte să restabiliți computerul la o stare de funcționare anterioară, salvați și închideți toate fișierele deschise și închideți toate programele deschise. Nu modificați, nu deschideți și nu ștergeți niciun fișier sau program până când restabilirea sistemului nu este completă.

Windows Vista®

- 1 Faceți clic pe **Start** 
- 2 În caseta **Pornire căutare**, tastați `Restabilire sistem` și apăsați pe `<Enter>`.

 **NOTĂ:** Este posibil să apară fereastra **Control cont utilizator**. Dacă aveți drept de administrator pe computer, faceți clic pe **Continuare**; în caz contrar, contactați administratorul dumneavoastră pentru a continua acțiunea dorită.

- 3 Faceți clic pe **Următorul** și urmați solicitările rămase de pe ecran.

În cazul în care Restabilire sistem nu a rezolvat problema, puteți să anulați ultima restabilire de sistem.

Windows® XP

- 1 Faceți clic pe **Start**  → **All Programs** (Toate programele) → **Accessories** (Accesorii) → **System Tools** (Instrumente de sistem) → **System Information** (Informații sistem).
- 2 Faceți clic fie pe **Restabilește computerul la o oră anterioară** sau pe **Creare punct de restabilire**.
- 3 Faceți clic pe **Următorul** și urmați solicitările rămase de pe ecran.

Anularea ultimei restabiliri a sistemului

-  **ANUNȚ:** Înainte să anulați ultima restabilire a sistemului, salvați și închideți toate fișierele deschise și închideți toate programele deschise. Nu modificați, nu deschideți și nu ștergeți niciun fișier sau program până când restabilirea sistemului nu este completă.

Windows Vista

- 1 Faceți clic pe **Start** 
- 2 În caseta **Pornire căutare**, tastați `Restabilire sistem` și apăsați pe `<Enter>`.
- 3 Faceți clic pe **Anulare ultima restabilire**, apoi faceți clic pe **Următorul**.

Windows XP

- 1 Faceți clic pe **Start**  → **All Programs** (Toate programele) → **Accessories** (Accesorii) → **System Tools** (Instrumente de sistem) → **System Restore** (Restabilire sistem).
- 2 Faceți clic pe **Anulare ultima restabilire**, apoi faceți clic pe **Următorul**.

Activarea Restabilire sistem



NOTĂ: Windows Vista nu dezactivează Restabilire sistem; indiferent dacă spațiul pe disc este insuficient. Prin urmare, pașii de mai jos se aplică doar la Windows XP.

Dacă reinstalați Windows XP cu mai puțin de 200 MB de spațiu liber pe disc disponibili, System Restore este dezactivată automat.

Pentru a verifica dacă Restabilire sistem este activată:

Windows Vista

- 1 Faceți clic pe **Start**  → **Control Panel** (Panou de control) → **System and Maintenance** (Sistem și întreținere) → **System**.
- 2 În panoul din stânga, faceți clic pe **System Protection** (Protecție sistem).
- 3 Faceți clic pe fila **System Protection**. Asigurați-vă că **System Protection** pentru unitatea hard disk este debifată sub **Automatic restore points** (Puncte de restabilire automate).

Windows XP

- 1 Faceți clic pe **Start**  → **Control Panel** → **Performance and Maintenance** (Performanță și întreținere) → **System**.
- 2 Faceți clic pe fila **Restabilire sistem** și asigurați-vă că **Dezactivare Restabilire sistem** este deselectată.

Utilizarea Dell™ PC Restore și Dell Factory Image Restore



ANUNȚ: Utilizarea Dell PC Restore sau Dell Factory Image Restore șterge permanent toate datele de pe unitatea hard disk și elimină toate programele sau driverele instalate după ce ați primit calculatorul. Dacă este posibil, realizați copii de siguranță ale datelor înainte să utilizați aceste opțiuni. Utilizați PC Restore sau Dell Factory Image Restore doar dacă System Restore nu a rezolvat problema sistemului de operare.



NOTĂ: Dell PC Restore de la Symantec și Dell Factory Image Restore s-ar putea să nu fie disponibile în anumite țări sau pe anumite calculatoare.

Utilizați Dell Factory Image Restore (Windows Vista) sau Dell PC Restore (Windows XP) doar ca ultima metodă pentru a restabili sistemul dumneavoastră de operare.

Aceste opțiuni restabilesc hard disk-ul la starea de funcționare în care se afla când ați achiziționat calculatorul. Toate programele sau fișierele adăugate de când ați primit calculatorul—inclusiv fișierele de date—sunt șterse permanent de pe unitatea hard disk. Fișierele de date includ documente, foi de calcul, mesaje de poștă electronică, fotografiile digitale, fișiere de muzică și altele. Dacă este posibil, realizați copii de siguranță ale tuturor datelor înainte să utilizați PC Restore sau Factory Image Restore.

Windows Vista: Dell Factory Image Restore

- 1 Porniți computerul. Când apare logo-ul Dell, apăsați <F8> de mai multe ori pentru a accesa fereastra **Opțiuni pornire avansate Vista**.
- 2 Selectați **Reparare computer**.
Apare fereastra **Opțiuni recuperare sistem**.
- 3 Selectați o configurație de tastatură și faceți clic pe **Următorul**.
- 4 Pentru a accesa opțiunile de recuperare, conectați-vă ca utilizator local. Pentru a accesa linia de comandă, tastați **administrator** în câmpul User Name (Nume utilizator), apoi faceți clic pe **OK**.
- 5 Faceți clic pe **Dell Factory Image Restore**.
 **NOTĂ:** În funcție de configurația dumneavoastră, s-ar putea să fie nevoie să selectați **Dell Factory Tools**, apoi **Dell Factory Image Restore**.
Apare ecranul de întâmpinare **Dell Factory Image Restore**.
- 6 Faceți clic pe **Next** (Următorul).

Se va afișa ecranul **Confirmare ștergere date**.



ANUNȚ: Dacă nu doriți să lansați Factory Image Restore, faceți clic pe **Revocare**.

- 7 Faceți clic pe căsuță pentru a confirma că doriți să continuați reformatarea hard disk-ului și restabilirea software-ului sistemului la starea din fabrică, apoi faceți clic pe **Next** (Următorul).

Procesul de restabilire începe și poate dura cinci sau mai multe minute pentru a se finaliza. Atunci când sistemul de operare și aplicațiile instalate din fabrică au fost restabilite la starea din fabrică, se va afișa un mesaj.

- 8 Faceți clic pe **Finish** (Terminare) pentru a reporni sistemul.

Utilizarea suportului optic Operating System (Sistem de operare)

Înainte de a începe

Dacă vă gândiți să reinstalați sistemul de operare Windows pentru a corecta o problemă cu un driver nou instalat, mai întâi încercați să utilizați Windows Device Driver Rollback (Revenire driver dispozitiv Windows). Consultați „Cum se determină dacă un driver de dispozitiv este sursa unei probleme cu dispozitivul” la pagina 81. Apoi încercați Device Driver Rollback (consultați „Înlocuirea unui driver cu o versiune anterioară a acestuia” la pagina 82).

Dacă Device Driver Rollback (Revenire la driver dispozitiv) nu rezolvă problema, utilizați System Restore (Restaurare sistem) pentru a readuce sistemul de operare în starea de funcționare în care se afla înainte să instalați noul driver al dispozitivului (consultați „Utilizarea System Restore în Microsoft® Windows®” la pagina 267).



ANUNȚ: Înainte să efectuați instalarea, realizați copii de siguranță ale tuturor fișierelor de date de pe unitatea hard disk principală. Pentru configurații cu unitate hard disc convențională, unitatea hard disc principală este unitatea detectată prima dată de calculator.

Pentru a reinstala Windows, aveți nevoie de următoarele elemente:

- Suportul *Operating System Dell*™
- Suportul *Drivers and Utilities Dell*



NOTĂ: Suportul optic Dell *Drivers and Utilities* conține drivere care au fost instalate în timpul asamblării computerului. Utilizați suportul optic Dell *Drivers and Utilities* pentru încărcarea oricăror drivere necesare. În funcție de regiunea din care ați comandat calculatorul, sau dacă ați solicitat suportul optic, suportul optic Dell *Drivers and Utilities* și suportul optic *Operating System* s-ar putea să nu fie livrate împreună cu calculatorul.

Reinstalarea Windows XP sau Windows Vista

Procesul de reinstalare poate dura 1 până la 2 ore. După ce reinstalați sistemul de operare, trebuie să reinstalați de asemenea driverele dispozitivelor, programul antivirus și alt software.



ANUNȚ: Suportul *Operating System* oferă opțiuni pentru reinstalarea Windows XP. Opțiunile pot suprascrie fișierele și este posibil să afecteze programele care sunt instalate pe unitatea hard disk. Prin urmare, nu reinstalați Windows XP decât dacă reprezentantul de suport tehnic Dell vă recomandă să faceți astfel.

- 1 Salvați și închideți toate fișierele deschise și închideți toate programele deschise.
- 2 Introduceți discul *sistemului de operare*.
- 3 Faceți clic pe **Exit** (Ieșire) dacă apare mesajul Install Windows (Instalare Windows).
- 4 Reporniți computerul.

Când apare logo-ul DELL, apăsați imediat pe <F12>.



NOTĂ: Dacă așteptați prea mult și apare deja logo-ul sistemului de operare, continuați să așteptați până când se afișează desktopul Microsoft® Windows®, apoi închideți computerul și încercați din nou.



NOTĂ: Următorii pași schimbă secvența de pornire doar pentru data următoare. La următoarea pornire, computerul pornește conform dispozitivelor specificate în programul de configurare a sistemului.

- 5 Când apare lista cu dispozitive de încărcare, evidențiați **Unitate CD/DVD/CD-RW** și apăsați pe <Enter>.
- 6 Apăsați orice tastă pentru **Boot from CD-ROM** (Pornire de pe CD-ROM).
- 7 Urmați instrucțiunile de pe ecran pentru a finaliza instalarea.

Depanarea



 **SUGESTIE:** Faceți economie de timp urmând aceste sfaturi de bază atunci când depanați calculatorul dumneavoastră.

- 1** Dacă ați adăugat sau ați scos o piesă înainte ca problema să apară, revizuiți procedurile de instalare și asigurați-vă că piesa este instalată corect.
- 2** Dacă un dispozitiv periferic nu funcționează, asigurați-vă că dispozitivul este conectat corect.
- 3** Dacă pe ecran se afișează un mesaj de eroare, notați mesajul cu exactitate. Acest mesaj poate ajuta personalul de asistență să diagnosticheze și să rezolve problema (problemele).
- 4** Dacă un mesaj de eroare apare în program, consultați documentația programului.

 **NOTĂ:** Procedurile din acest document au fost redactate pentru vizualizarea Windows implicită, prin urmare s-ar putea să nu fie aplicabile dacă setați calculatorul dumneavoastră Dell la vizualizarea Windows Classic.

Instrumente de depanare

Unele dintre instrumentele de depanare de care ați putea avea nevoie pentru a diagnostica și a rezolva probleme pe calculatorul dvs. includ:

| Instrument | Funcție |
|---|---|
| Lumini alimentare | <p>Lumina butonului de alimentare se aprinde și clipește sau rămâne continuă pentru a indica diferite stări de alimentare, cum ar fi, alimentare, fără alimentare sau oprire temporară. Această lumină poate indica de asemenea probleme de alimentare internă.</p> <p>Consultați <i>Manualul de întreținere</i> pentru informații despre luminile de alimentare.</p> |
| Lumini de alimentare pentru calculatoare desktop | <p>Unele calculatoare desktop au lumini de diagnosticare. Aceste lumini funcționează împreună cu luminile de alimentare. Aceste lumini pornesc și se sting sau se aprind într-o anumită secvență pentru a indica starea și problemele.</p> <p>Consultați <i>Manualul de întreținere</i> pentru informații despre luminile de diagnosticare.</p> |
| Lumini de diagnosticare pentru calculatoare portabile | <p>Luminile de stare tastatură indică starea și orice fel de probleme.</p> <p>Consultați <i>Manualul de întreținere</i> pentru informații despre luminile de diagnosticare și stare.</p> |
| Mesaje de sistem | <p>Calculatorul dumneavoastră desktop sau portabil poate afișa mesaje indicând erori sau probleme, care trebuie rezolvate. Notați informațiile afișate pe ecran și căutați mesaje în lista Mesaje de sistem sau în <i>Manualul de întreținere</i> pentru informații asupra modului de rezolvare a problemei.</p> |
| Depanator hardware Windows | <p>Utilizați Depanatorul hardware pentru a rezolva configurarea sistemului, probleme de compatibilitate sau starea de operare.</p> |

| | |
|-----------------------|--|
| Dell Diagnostics | Cu Dell Diagnostics, calculatorul rulează Pre-boot System Assessment (PSA), o serie de teste inițiale ale plăcii de sistem, tastaturii, afișajului, memoriei, unității hard disk etc. Dell Diagnostics poate fi utilizat de asemenea pentru a executa un test de sistem mai cuprinzător în vederea evaluării calculatorului dumneavoastră. |
| Utilitar Dell Support | Utilizați acest utilitar de asistență pentru informații autonome, actualizări software și scanări privind starea de sănătate a mediului calculatorului dumneavoastră. |

Lumini de alimentare pentru calculatoare desktop

 **AVERTISMENT:** Înainte de a iniția orice procedură indicată în această secțiune, urmați instrucțiunile de siguranță livrate împreună cu computerul. Pentru informații suplimentare despre cele mai bune practici privind siguranța, consultați pagina de start pentru conformitatea cu reglementările, la adresa: www.dell.com/regulatory_compliance.

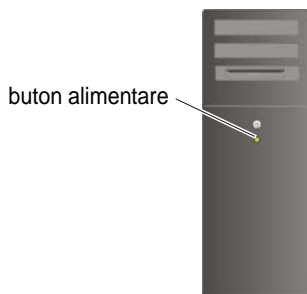

Ledul butonului de alimentare localizat în partea frontală a calculatorului se aprinde și clipește sau luminează continuu pentru a indica diferite stări:

- Dacă lumina de alimentare este albastră și calculatorul nu răspunde, consultați *Manualul de întreținere* pentru calculatorul dumneavoastră.



NOTĂ: Pe anumite sisteme lumina de alimentare este verde.

- În cazul în care lumina clipește albastru, computerul este în mod de oprire temporară. Apăsăți o tastă de pe tastatură, deplasați mausul sau apăsați pe butonul de alimentare pentru a relua funcționarea normală.



NOTĂ: Pe anumite sisteme lumina de alimentare este verde.

- Dacă ledul de alimentare este stins, computerul este oprit sau nu este alimentat.
 - Introduceți din nou cablul de alimentare atât în conectorul de alimentare de pe partea din spate a calculatorului, cât și în priză electrică.
 - În cazul în care calculatorul este conectat la un cablu de alimentare multiplă, asigurați-vă că acesta este introdus într-o priză electrică și că este pornit.
 - Înlocuiți dispozitivele de protecție alimentare, cablurile de alimentare multiplă și prelungitoarele de alimentare cu produse similare în stare de funcționare pentru a verifica dacă calculatorul pornește corect.
 - Asigurați-vă că priză electrică funcționează testând-o pe un alt dispozitiv, cum ar fi o lampă.
 - Asigurați-vă că cablul de alimentare principal și cablul de pe panoul frontal sunt conectate strâns la placa de sistem (consultați *Manualul de întreținere* pentru calculatorul dumneavoastră).
- Dacă lumina de alimentare clipește galben, calculatorul primește alimentare electrică, dar este posibil să existe o problemă de alimentare internă.
 - Asigurați-vă că comutatorul de selectare a tensiunii este setat pentru a corespunde cu alimentarea c.a. din locația dvs., dacă este cazul.
 - Asigurați-vă că cablul de alimentare al procesorului este conectat strâns pe placa de sistem (consultați *Manualul de întreținere* pentru calculatorul dumneavoastră).
- Dacă ledul de alimentare luminează continuu galben, este posibil ca un dispozitiv să funcționeze defectuos sau să fie instalat incorect.
 - Scoateți și reinstalați modulele de memorie (consultați documentația livrată împreună cu calculatorul).
 - Scoateți și reinstalați toate cardurile (consultați documentația livrată împreună cu calculatorul).
- Eliminați interferențele. Unele cauze posibile de interferență sunt:
 - Cablurile prelungitoare pentru alimentare, tastatură și mouse
 - Prea multe dispozitive pe un cablu de alimentare multiplă
 - Mai multe cabluri de alimentare multiplă conectate la aceeași priză electrică

Lumini de diagnosticare pentru calculatoare desktop

Unele calculatoare desktop au lumini etichetate cu numere pe panoul frontal. Atunci când calculatorul pornește în mod normal, ledurile clipeșc și apoi se sting.

Dacă calculatorul funcționează defectuos, secvența de lumini poate fi utilizată pentru a ajuta la identificarea problemei.



PENTRU MAI MULTE INFORMAȚII: Pentru a afla mai multe despre semnificația diferitelor lumini de diagnosticare afișate, consultați *Manualul de întreținere* pentru calculatorul dumneavoastră sau căutați tema pe situl web Dell Support support.dell.com.

Lumini de diagnosticare pentru calculatoare portabile

De obicei calculatoarele portabile au lumini de stare tastatură localizate deasupra tastaturii. Consultați documentația livrată împreună cu calculatorul dvs. pentru mai multe detalii.

În timpul funcționării normale, luminile de stare tastatură afișează starea curentă a anumitor funcții. Dacă calculatorul funcționează defectuos, puteți să utilizați starea luminilor pentru a ajuta la identificarea problemei.



PENTRU MAI MULTE INFORMAȚII: pentru a afla mai multe despre semnificația diferitelor lumini de stare tastatură, consultați *Manualul de întreținere* pentru calculatorul dumneavoastră sau căutați tema pe situl web Dell Support support.dell.com.

Mesaje de sistem pentru calculatoare desktop



NOTĂ: Dacă mesajul pe care l-ați primit nu este listat în tabel, consultați documentația sistemului de operare sau a programului care era executat atunci când mesajul a apărut.

ALERT! PREVIOUS ATTEMPTS AT BOOTING THIS SYSTEM HAVE FAILED AT CHECKPOINT [NNNN]. FOR HELP IN RESOLVING THIS PROBLEM, PLEASE NOTE THIS CHECKPOINT AND CONTACT DELL TECHNICAL SUPPORT (ALERTĂ! ÎNCERCĂRILE ANTERIOARE DE PORNIRE A ACESTUI SISTEM AU EȘUAT LA PUNCTUL DE CONTROL [NNNN]. PENTRU AJUTOR ÎN REZOLVAREA ACESTEI PROBLEME, VĂ RUGĂM SĂ REȚINEȚI ACEST PUNCT DE CONTROL ȘI CONTACTAȚI ASISTENȚA TEHNICĂ DELL) — Calculatorul nu a reușit să finalizeze rutina de pornire de trei ori consecutiv cu aceeași eroare (consultați „Cum se poate contacta Dell” la pagina 343 pentru asistență).

EROARE SUMĂ DE VERIFICARE CMOS — Posibilă eroare placă de bază sau baterie RTC slabă. Înlocuiți bateria (consultați documentația livrată împreună cu calculatorul dvs. sau consultați „Cum se poate contacta Dell” la pagina 343 pentru asistență).

CPU FAN FAILURE (EROARE VENTILATOR CPU) — Eroare ventilator CPU. Înlocuiți ventilatorul CPU (consultați *Manualul de întreținere* pentru calculatorul dumneavoastră).

HARD-DISK READ FAILURE (EROARE LA CITIREA HARD DISK-ULUI) —

Posibilă eroare HDD în timpul testului de pornire HDD (consultați „Cum se poate contacta Dell” la pagina 343 pentru asistență).

KEYBOARD FAILURE (EROARE TASTATURĂ) — Eroare tastatură sau cablu tastatură desprins (consultați „Probleme de tastatură pentru tastaturi externe” la pagina 298).

NO BOOT DEVICE AVAILABLE (NICIUN DISPOZITIV DE PORNIRE DISPONIBIL) — Sistemul nu poate detecta un dispozitiv sau o partiție care să poată fi utilizate pentru pornire.

- Dacă unitatea optică este dispozitivul de pornire, asigurați-vă de conectarea cablurilor și că există în unitate un suport optic de pornire.
- Dacă unitatea hard disk este dispozitivul de pornire, asigurați-vă de conectarea cablurilor și că unitatea este instalată corect și partiționată ca dispozitiv de pornire.
- Intrați în programul de configurare a sistemului și asigurați-vă că informațiile referitoare la secvența de pornire sunt corecte (consultați „Configurare sistem” la pagina 313).

NO TIMER TICK INTERRUPT (LIPSĂ ÎNTRERUPERE CONTOR CRONOMETRU) —

Un circuit integrat de pe placa de sistem poate să funcționeze defectuos sau placa de sistem propriu-zisă poate avea o eroare (consultați „Cum se poate contacta Dell” la pagina 343 pentru asistență).

NOTICE – HARD DRIVE SELF MONITORING SYSTEM HAS REPORTED THAT A PARAMETER HAS EXCEEDED ITS NORMAL OPERATING RANGE. (MENȚIUNE – SISTEMUL DE MONITORIZARE AUTOMATĂ A HARD DISK-ULUI A RAPORTAT CĂ UN PARAMETRU A DEPĂȘIT INTERVALUL DE FUNCȚIONARE NORMAL.) DELL RECOMMENDS THAT YOU BACK UP YOUR DATA REGULARLY. UN PARAMETRU ÎN AFARA INTERVALULUI POATE SĂ INDICE SAU NU O PROBLEMĂ POTENȚIALĂ A HARD DISK-ULUI. — S.M.A.R.T error, possible HDD failure. (Eroare S.M.A.R.T, posibilă defecțiune HDD.) Această funcție poate fi activată sau dezactivată în configurația BIOS.

Mesaje de sistem pentru calculatoare portabile



NOTĂ: Dacă mesajul pe care l-ați primit nu este listat în tabel, consultați documentația sistemului de operare sau a programului care era executat atunci când mesajul a apărut.

DECREASING AVAILABLE MEMORY (REDUCEREA MEMORIEI DISPONIBILE) —

Consultați „Blocări și probleme de software” la pagina 298.

ERROR 8602 – AUXILIARY DEVICE FAILURE (EROARE 8602 – EROARE DISPOZITIV AUXILIAR) VERIFICAȚI DACĂ MOUSE-UL ȘI TASTATURA SUNT ATAȘATE STRĂNS LA CONECTORII CORECȚI.

FLASH PART WRITE PROTECTED ERROR (EROARE COMPONENTĂ FLASH PROTEJATĂ LA SCRIERE) — Contactați Dell (consultați „Cum se poate contacta Dell” la pagina 343).

GATE A20 FAILURE (EROARE LA POARTA A20) — Consultați „Blocări și probleme de software” la pagina 298.

INVALID CONFIGURATION INFORMATION - PLEASE RUN SETUP PROGRAM (INFORMAȚII CONFIGURAȚIE INCORECTE - VĂ RUGĂM SĂ EXECUTAȚI PROGRAMUL DE CONFIGURARE) — Intrați în programul de configurare sistem (consultați „Intrarea în programul de configurare a sistemului” la pagina 314) și schimbați opțiunile programului de configurare sistem (consultați „Utilizarea opțiunilor de pe ecranul programului de configurare a sistemului” la pagina 314) pentru a corecta eroarea de configurație.

KEYBOARD FAILURE (EROARE TASTATURĂ) — Eroare tastatură sau cablu tastatură desprins (consultați „Probleme de tastatură pentru tastaturi externe” la pagina 298).

MEMORY ADDRESS LINE FAILURE AT (ADDRESS), READ VALUE EXPECTING (VALUE) (EROARE LINIE ADRESĂ MEMORIE LA (ADRESA), VALOARE CITITĂ (VALOARE) AȘTEPTATĂ) — Consultați „Blocări și probleme de software” la pagina 298.

MEMORY DOUBLE WORD LOGIC FAILURE AT (ADDRESS), READ VALUE EXPECTING (VALUE) (EROARE LOGICĂ CUVÂNT DUBLU MEMORIE LA ADRESA, VALOARE CITITĂ VALOARE AȘTEPTATĂ) — Consultați „Blocări și probleme de software” la pagina 298.

MEMORY ODD/EVEN LOGIC FAILURE AT (ADDRESS) READ VALUE EXPECTING (VALUE) (EROARE LOGICĂ PAR/IMPĂR MEMORIE LA ADRESA, VALOARE CITITĂ VALOARE AȘTEPTATĂ) — Consultați „Blocări și probleme de software” la pagina 298.

MEMORY WRITE/READ FAILURE AT (ADDRESS), READ VALUE EXPECTING (VALUE) (EROARE CITIRE/SCRIERE MEMORIE LA ADRESA, VALOARE CITITĂ VALOARE AȘTEPTATĂ) — Consultați „Blocări și probleme de software” la pagina 298.

MEMORY SIZE IN CMOS INVALID (DIMENSIUNE MEMORIE ÎN CMOS INCORECTĂ) — Consultați „Blocări și probleme de software” la pagina 298.

NO BOOT DEVICE AVAILABLE – STRIKE F1 TO RETRY BOOT, F2 FOR SETUP UTILITY. (NICIUN DISPOZITIV DE PORNIRE DISPONIBIL - APĂSAȚI F1 PENTRU REÎNCERCARE PORNIRE, F2 PENTRU UTILITAR CONFIGURARE.) PRESS F5 TO RUN ONBOARD DIAGNOSTICS (APĂSAȚI F5 PENTRU RULARE DIAGNOSTICARE) — Sistemul nu poate detecta un dispozitiv sau o partiție care să poată fi utilizate pentru pornire.

- Dacă unitatea optică este dispozitivul de pornire, asigurați-vă de conectarea cablurilor și că există în unitate un suport optic de pornire.
- Dacă unitatea hard disk este dispozitivul de pornire, asigurați-vă că unitatea este instalată corect și partiționată ca dispozitiv de pornire.
- Intrați în programul de configurare a sistemului și asigurați-vă că informațiile referitoare la secvența de pornire sunt corecte (consultați „Intrarea în programul de configurare a sistemului” la pagina 314).

NO BOOT SECTOR ON HARD-DISK DRIVE (NICIUN SECTOR DE PORNIRE PE UNITATEA HARD DISK) — Intrați în programul de configurare sistem și asigurați-vă că informațiile de configurație pentru unitatea hard disk sunt corecte (consultați „Intrarea în programul de configurare a sistemului” la pagina 314).

NO TIMER TICK INTERRUPT (LIPSĂ ÎNTRERUPERE CONTOR CRONOMETRU) — Executați Dell Diagnostics (consultați „Rularea Dell Diagnostics” la pagina 286).

POWER WARNING MESSAGES HAVE BEEN DISABLED. (MESAJELE DE AVERTIZARE ALIMENTARE AU FOST DEZACTIVATE.) RUN THE SETUP UTILITY TO ENABLE THESE MESSAGES. (EXECUTAȚI UTILITARUL DE CONFIGURARE PENTRU A ACTIVA ACESTE MESAJE. (— Consultați „Intrarea în programul de configurare a sistemului” la pagina 314.

READ FAILURE ON INTERNAL HARD DRIVE (EROARE CITIRE PE UNITATE HARD DISK INTERNĂ) — Consultați „Probleme de unitate” la pagina 292.

READ FAILURE ON SECOND INTERNAL HARD DRIVE (EROARE CITIRE PE UNITATE HARD DISK INTERNĂ SECUNDARĂ) — Acest mesaj se aplică la calculatoare notebook care suportă unități hard disk multiple. Consultați „Probleme de unitate” la pagina 292.

RTC MODE FIXED – TIME AND DATE MAY BE WRONG (MOD RTC FIXAT – ORA ȘI DATA POT FI GREȘITE) — Intrați în programul de configurare sistem și corectați data și ora (consultați „Intrarea în programul de configurare a sistemului” la pagina 314). Dacă problema persistă, înlocuiți bateria CMOS.

SHUTDOWN FAILURE (EROARE ÎNCHIDERE) — Executați Dell Diagnostics (consultați „Rularea Dell Diagnostics” la pagina 286).

TIME-OF-DAY CLOCK STOPPED – PLEASE RUN THE SYSTEM SETUP PROGRAM (CEAS ORĂ LOCALĂ OPRIT – VĂ RUGĂM SĂ RULAȚI PROGRAMUL DE CONFIGURARE SISTEM) — Intrați în programul de configurare sistem și corectați data și ora (consultați „Intrarea în programul de configurare a sistemului” la pagina 314). Dacă problema persistă, înlocuiți bateria CMOS.

TIME-OF-DAY NOT SET – PLEASE RUN THE SYSTEM SETUP PROGRAM (ORĂ LOCALĂ NESETATĂ – VĂ RUGĂM SĂ RULAȚI PROGRAMUL DE CONFIGURARE SISTEM) — Intrați în programul de configurare sistem și corectați data și ora (consultați „Intrarea în programul de configurare a sistemului” la pagina 314). Dacă problema persistă, înlocuiți bateria CMOS.

TIMER CHIP COUNTER 2 FAILED (EROARE CONTOR 2 CIRCUIT INTEGRAT) — Executați Dell Diagnostics (consultați „Rularea Dell Diagnostics” la pagina 286).

THE AC POWER ADAPTER TYPE CANNOT BE DETERMINED. (TIPUL TRANSFORMATORULUI DE ALIMENTARE A.C. NU POATE FI DETERMINAT.) THE SYSTEM CAN ONLY BOOT WITH A 130-W POWER ADAPTER OR GREATER. (SISTEMUL POATE SĂ PORNEASCĂ DOAR CU UN TRANSFORMATOR DE ALIMENTARE DE 130-W SAU MAI MARE.) STRIKE THE F1 KEY TO SHUTDOWN. (APĂSAȚI TASTA F1 PENTRU ÎNCHIDERE.) — Conectați un transformator c.a. de 130-W sau mai mare la calculator sau la stația de andocare.



NOTĂ: Acest mesaj privind necesitatea unui tip de transformator de alimentare c.a. de 130-W sau mai mare se aplică la calculatoare portabile care necesită un transformator c.a. de 130-W sau mai mare.

THE AC POWER ADAPTER WATTAGE AND TYPE CANNOT BE DETERMINED. (PUTEREA ȘI TIPUL TRANSFORMATORULUI DE ALIMENTARE A.C. NU POT FI DETERMINATE.) THE BATTERY MAY NOT CHARGE. (ESTE POSIBIL CA BATERIA SĂ NU SE ÎNCARCE.) THEY SYSTEM WILL ADJUST THE PERFORMANCE TO MATCH THE POWER AVAILABLE. (SISTEMUL VA REGLA PERFORMANȚA PENTRU A CORESPUNDE ALIMENTĂRII DISPONIBILE.) PLEASE CONNECT A DELL XXX-W AC ADAPTER OR GREATER FOR BEST SYSTEM PERFORMANCE. (VĂ RUGĂM SĂ CONECTAȚI UN TRANSFORMATOR C.A. DELL XXX-W SAU MAI MARE PENTRU PERFORMANȚA OPTIMĂ A SISTEMULUI.) STRIKE THE F3 KEY (BEFORE THE F1 OR F2 KEY) IF YOU DO NOT WANT TO SEE POWER WARNING MESSAGES AGAIN. (APĂSAȚI PE TASTA F3 (ÎNAINTE DE TASTA F1 SAU F2) DACĂ NU DORIȚI SĂ VEDEȚI DIN NOU MESAJE DE AVERTIZARE LEGATE DE ALIMENTARE.) STRIKE THE F1 KEY TO CONTINUE, F2 TO RUN THE SETUP UTILITY. (APĂSAȚI TASTA F1 PENTRU A CONTINUA, F2 PENTRU A RULA UTILITARUL DE CONFIGURARE.) — Conectați transformatorul c.a. corect la calculator sau stația de andocare.

THE COMPUTER IS DOCKED AND ONLY BATTERY POWER IS DETECTED. (COMPUTERUL ESTE ANDOCAT ȘI DOAR ALIMENTAREA DE LA BATERIE ESTE DETECTATĂ.) THIS CAN HAPPEN IF THE POWER ADAPTER IS MISSING, THE POWER CORD IS UNPLUGGED, OR THE COMPUTER IS NOT PROPERLY CONNECTED TO THE DOCKING STATION. (ACEASTA SE POATE ÎNTÂMPLA DACĂ TRANSFORMATORUL DE ALIMENTARE LIPSEȘTE, CABLUL DE ALIMENTARE ESTE DECONECTAT SAU CALCULATORUL NU ESTE CONECTAT CORECT LA STAȚIA DE ANDOCARE.) YOU SHOULD UNDOCK, REDOCK, ATTACH THE POWER ADAPTER, OR PLUG IN THE POWER CORD. (AR TREBUI SĂ DETAȘAȚI, REANDOCAȚI, ATAȘAȚI TRANSFORMATORUL DE ALIMENTARE SAU SĂ INTRODUCEȚI CABLUL DE ALIMENTARE.) STRIKE THE F1 KEY TO SHUTDOWN. (APĂSAȚI TASTA F1 PENTRU ÎNCHIDERE.)

THE AMOUNT OF SYSTEM MEMORY HAS CHANGED. (MEMORIA SISTEMULUI S-A SCHIMBAT.) IF YOU DID NOT CHANGE YOUR MEMORY... TO RESOLVE THIS ISSUE, TRY TO RESEAT THE MEMORY. (DACĂ NU AȚI SCHIMBAT MEMORIA... PENTRU A REZOLVA ACEASTĂ PROBLEMĂ, ÎNCERCAȚI SĂ INTRODUCEȚI DIN NOU MEMORIA.) STRIKE THE F1 KEY TO CONTINUE, F2 TO RUN THE SETUP UTILITY. (APĂSAȚI TASTA F1 PENTRU A CONTINUA, F2 PENTRU A RULA UTILITARUL DE CONFIGURARE.) PRESS F5 TO RUN ONBOARD DIAGNOSTICS. (APĂSAȚI F5 PENTRU A RULA DIAGNOSTICAREA.) —

- Reinstalați memoria (pentru instrucțiuni, consultați *Manual de întreținere* al calculatorului).
- Dacă memoria nu a fost scoasă sau instalată, ar fi putut avea loc o eroare a modului de memorie sau a plăcii de sistem. Contactați Dell pentru asistență (consultați „Cum se poate contacta Dell” la pagina 343).

UNSUPPORTED MEMORY. (MEMORIE NESUPORTATĂ.) STRIKE THE F1 KEY TO SHUTDOWN. (APĂSAȚI TASTA F1 PENTRU ÎNCHIDERE.) — Asigurați-vă că memoria pe care o utilizați este acceptată de computerul dumneavoastră (consultați documentația livrată împreună cu computerul dumneavoastră).

WARNING: A XXX-W AC ADAPTER HAS BEEN DETECTED, WHICH IS LESS THAN THE RECOMMENDED XXX-W AC ADAPTER ORIGINALLY SHIPPED. (AVERTIZARE: UN TRANSFORMATOR C.A. XXX-W A FOST DETECTAT, CARE ESTE MAI MIC DECÂT TRANSFORMATORUL C.A. XXX-W RECOMANDAT LIVRAT LA ÎNCEPUT.) THIS WILL INCREASE THE TIME TO CHARGE THE BATTERY. (ACEASTA VA CREȘTE TIMPUL DE ÎNCĂRCARE A BATERIEI.) THEY SYSTEM WILL ADJUST THE PERFORMANCE TO MATCH THE POWER AVAILABLE. (SISTEMUL VA REGLA PERFORMANȚA PENTRU A CORESPUNDE ALIMENTĂRII DISPONIBILE.) PLEASE CONNECT A DELL XXX-W AC ADAPTER OR GREATER FOR BEST PERFORMANCE. (VĂ RUGĂM SĂ CONECTAȚI UN TRANSFORMATOR C.A. DELL XXX-W SAU MAI MARE PENTRU PERFORMANȚA OPTIMĂ.) STRIKE THE F3 KEY (BEFORE THE F1 OR F2 KEY) IF YOU DO NOT WANT TO SEE POWER WARNING MESSAGES AGAIN. (APĂSAȚI PE TASTA F3 (ÎNAINTE DE TASTA F1 SAU F2) DACĂ NU DORIȚI SĂ VEDEȚI DIN NOU MESAJE DE AVERTIZARE LEGATE DE ALIMENTARE.) STRIKE THE F1 KEY TO CONTINUE, F2 TO RUN THE SETUP UTILITY. (APĂSAȚI TASTA F1 PENTRU A CONTINUA, F2 PENTRU A RULA UTILITARUL DE CONFIGURARE.) — Conectați transformatorul c.a. corect la calculator sau stația de andocare.

WARNING: THE PRIMARY BATTERY CANNOT BE IDENTIFIED. (AVERTIZARE: BATERIA PRIMARĂ NU POATE FI IDENTIFICATĂ.) ACEST SISTEM VA FI INCAPABIL SĂ ÎNCARCE BATERIILE PÂNĂ CÂND ACEASTĂ BATERIE NU ESTE SCOASĂ. — Pentru calculatoare cu două baterii instalate, bateria primară poate fi instalată incorect sau bateria sau placa de sistem pot fi defecte.

WARNING: THE SECOND BATTERY CANNOT BE IDENTIFIED. (AVERTIZARE: A DOUA BATERIE NU POATE FI IDENTIFICATĂ.) ACEST SISTEM VA FI INCAPABIL SĂ ÎNCARCE BATERIILE PÂNĂ CÂND ACEASTĂ BATERIE NU ESTE SCOASĂ. — Pentru computere cu două baterii instalate, bateria secundară poate fi instalată incorect sau bateria sau placa de sistem pot fi defecte.

WARNING: THE BATTERIES CANNOT BE IDENTIFIED. (AVERTIZARE: BATERIILE NU POT FI IDENTIFICATE.) ACEST SISTEM VA FI INCAPABIL SĂ ÎNCARCE BATERIILE PÂNĂ CÂND ACEASTĂ BATERIE NU ESTE SCOASĂ. —

Pentru computere cu două baterii instalate, una sau mai multe dintre baterii pot fi instalate incorect, sau bateriile sau placa de sistem poate fi defectă.

WARNING: THE BATTERY CANNOT BE IDENTIFIED. (AVERTIZARE: BATERIA NU POATE FI IDENTIFICATĂ.) THIS SYSTEM WILL BE UNABLE TO CHARGE THIS BATTERY. (ACEST SISTEM VA FI INCAPABIL SĂ SCHIMBE ACEASTĂ BATERIE.) — Bateria s-ar putea să fie instalată incorect sau bateria sau placa de sistem ar putea fi defecte.

WARNING: THE BATTERY ATTACHED CANNOT POWER THE SYSTEM. (AVERTIZARE: BATERIA ATAȘATĂ NU POATE ALIMENTA SISTEMUL.) THE SYSTEM WILL NOT BOOT WITH THIS BATTERY PLUGGED IN. (SISTEMUL NU VA PORNI CU ACEASTĂ BATERIE INTRODUSĂ.) PRESS F1 TO SHUTDOWN THE SYSTEM. (APĂSAȚI F1 PENTRU A ÎNCHIDE SISTEMUL.)

WARNING! (AVERTIZARE!) BATTERY IS CRITICALLY LOW. (BATERIA ESTE EXTREM DE SCĂZUTĂ.) HIT F1 TO CONTINUE. (APĂSAȚI F1 PENTRU A CONTINUA.)

WARNING: THE TPM COULD NOT BE INITIALIZED (AVERTIZARE: TPM NU A PUTUT FI ÎNIIALIZAT) — S-ar putea să fi avut loc o eroare a plăcii de sistem. Contactați Dell pentru asistență (consultați „Cum se poate contacta Dell” la pagina 343).

WARNING MESSAGES HAVE BEEN DISABLED. (MESAJELE DE AVERTIZARE AU FOST DEZACTIVATE.) RUN THE SETUP UTILITY TO ENABLE THESE MESSAGES. (EXECUTAȚI UTILITARUL DE CONFIGURARE PENTRU A ACTIVA ACESTE MESAJE.) — Consultați „Configurare sistem” la pagina 313.

WARNING: DELL'S DISK MONITORING SYSTEM HAS DETECTED THAT DRIVE [0/1] ON THE [PRIMARY/SECONDARY] EIDE CONTROLLER IS OPERATING OUTSIDE OF NORMAL SPECIFICATIONS. (AVERTIZARE: SISTEMUL DE MONITORIZARE A DISCULUI DELL A DETECTAT CĂ UNITATEA [0/1] DE PE CONTROLERUL EIDE [PRIMAR/SECUNDAR] FUNCȚIONEAZĂ ÎN AFARA SPECIFICAȚILOR NORMALE.) IT IS ADVISABLE TO IMMEDIATELY BACK UP YOUR DATA AND REPLACE YOUR HARD DRIVE BY CALLING YOUR SUPPORT DESK OR DELL. (ESTE RECOMANDAT SĂ REALIZAȚI IMEDIAT O COPIE DE SIGURANȚĂ A DATELOR DUMNEAVOASTRĂ ȘI SĂ ÎNLOCUIȚI UNITATEA HARD DISK APELÂND LA CENTRUL DE ASISTENȚĂ SAU LA DELL) — Contactați Dell pentru asistență (consultați „Cum se poate contacta Dell” la pagina 343).

YOUR POWER ADAPTER DOES NOT SUPPLY ENOUGH POWER TO RUN THE ATTACHED DOCKING STATION. (TRANSFORMATORUL DUMNEAVOASTRĂ DE ALIMENTARE NU FURNIZEAZĂ ENERGIE SUFICIENTĂ PENTRU CA STAȚIA DE ANDOCARE ATAȘATĂ SĂ FUNCȚIONEZE.) EITHER UNDOCK OR INSERT AN APPROPRIATE ADAPTER. (FIE DETAȘAȚI FIE INTRODUCEȚI UN TRANSFORMATOR ADAPTAT.) STRIKE THE F1 KEY TO SHUTDOWN. (APĂSAȚI TASTA F1 PENTRU ÎNCHIDERE.) — Conectați transformatorul c.a. corect.

YOUR SYSTEM IS DOCKED, BUT THE AC ADAPTER TYPE CANNOT BE DETERMINED. (SISTEMUL DUMNEAVOASTRĂ ESTE ANDOCAT DAR TIPUL DE TRANSFORMATOR C.A. NU POATE FI DETERMINAT.) EITHER UNDOCK OR INSERT AN APPROPRIATE ADAPTER. (FIE DETAȘAȚI FIE INTRODUCEȚI UN TRANSFORMATOR ADAPTAT.) STRIKE THE F1 KEY TO SHUTDOWN. (APĂSAȚI TASTA F1 PENTRU ÎNCHIDERE.) — Transformatorul c.a. poate fi instalat incorect sau transformatorul c.a. sau stația de andocare pot fi defecte.

YOUR SYSTEM AUTOMATICALLY POWERED OFF BECAUSE IT BECAME WARMER THAN EXPECTED. (SISTEMUL DUMNEAVOASTRĂ S-A ÎNCHIS AUTOMAT DEOARECE S-A ÎNCĂLZIT MAI MULT DECÂT ESTE DE AȘTEPTAT.) THIS MAY HAVE BEEN CAUSED BY: OPERATING OR STORING THE SYSTEM IN AN ENVIRONMENT WHERE THE AMBIENT TEMPERATURE IS TOO HIGH, OR OBSTRUCTING THE AIR FLOW FROM THE SYSTEM FAN VENTS. (ACEASTA S-AR PUTEA SĂ FI FOST CAUZATĂ DE: OPERAREA SAU STOCAREA SISTEMULUI ÎNTR-UN MEDIU ÎN CARE TEMPERATURA MEDIULUI ESTE PEA RIDICATĂ SAU CARE OBSTRUȚIONEAZĂ DEBITUL DE AER DE LA ORIFICIILE VENTILATORUL DE SISTEM.) IF THE PROBLEM RECURS, PLEASE CALL DELL SUPPORT WITH ERROR CODE #M1004. (DACĂ PROBLEMA REVINE, VĂ RUGĂM SĂ APELAȚI LA DELL SUPPORT CU CODUL DE EROARE #M1004.) — Contactați Dell pentru asistență (consultați „Cum se poate contacta Dell” la pagina 343).

PROCESSOR SSDT DATA NOT FOUND (DATE SSDT PROCESOR NEGĂSITE) GESTIONAREA ALIMENTĂRII SISTEMULUI DE OPERARE PENTRU PROCESOARE MULTI NUCLEU VA FI DEZACTIVAT. —

UL CIRCUIT TRIPPED (CIRCUIT UL DECLANȘAT) CONTORUL DECLANȘARE UL ESTE AFIȘAT SUB MESAJUL TASTĂ F3. APĂSAȚI TASTA F3 PENTRU A RESETA CONTORUL UL ȘI ORICE ALTĂ TASTĂ PENTRU A CONTINUA. — Executați Dell Diagnostics (consultați „Rularea Dell Diagnostics” la pagina 286).

PROCESSOR MICROCODE UPDATE FAILURE (EROARE ACTUALIZARE MICROCOD PROCESOR) EDIȚIA DE PROCESOR DIN SISTEM NU ESTE SUPTORTĂ. — Asigurați-vă că procesorul pe care îl utilizați este suportat de calculatorul dumneavoastră (consultați documentația livrată împreună cu calculatorul dumneavoastră).

Depanator hardware Windows

Dacă un dispozitiv este fie nedetectat în timpul configurării sistemului de operare, fie este detectat, dar este incorect configurat, puteți utiliza Hardware Troubleshooter (Depanator hardware) pentru a rezolva incompatibilitatea.

- 1 Faceți clic pe **Start** → **Ajutor și asistență**.
- 2 Tastați **hardware troubleshooter** (depanator hardware) în câmpul de căutare și apăsați pe <Enter> pentru a porni căutarea.
- 3 Dacă fereastra Asistență și suport afișează o secțiune **Fix a Problem** (Rezolvare problemă), faceți clic pe **Hardware Troubleshooter**. Apoi selectați opțiunea care descrie cel mai bine problema.

SAU

- 4 În rezultatele de căutare, selectați opțiunea care descrie cel mai bine problema și urmați pașii de depanare rămași.

Rularea Dell Diagnostics

 **AVERTISMENT:** Înainte de a iniția orice procedură indicată în această secțiune, urmați instrucțiunile de siguranță livrate împreună cu computerul. Pentru informații suplimentare despre cele mai bune practici privind siguranța, consultați pagina de start pentru conformitatea cu reglementările, la adresa: www.dell.com/regulatory_compliance.

 **ANUNȚ:** Dell Diagnostics funcționează doar pe calculatoarele Dell™.

Când se utilizează Dell Diagnostics

Dacă întâmpinați o problemă cu calculatorul dumneavoastră, consultați „Depanarea” la pagina 273 și rulați Dell Diagnostics înainte să contactați Dell pentru asistență tehnică.

Este recomandat să imprimați aceste proceduri înainte să începeți.

Consultați „Configurare sistem” la pagina 313 pentru a revizui informațiile referitoare la configurația calculatorului și asigurați-vă că dispozitivul pe care doriți să-l testați este afișat în programul de configurare sistem și este activ.

Porniți Dell Diagnostics de pe unitatea dumneavoastră hard disk sau de pe suportul *Drivers and Utilities* (Drivere și utilitare).

 **NOTĂ:** Suportul optic *Drivers and Utilities* este opțional și este posibil să nu fie livrat împreună cu computerul.

Pornirea Dell Diagnostics de pe hard disk

Dell Diagnostics este localizat pe o partiție utilitară ascunsă de pe unitatea dumneavoastră hard disk.

Pornirea Dell Diagnostics pe calculatoare portabile

 **NOTĂ:** În cazul în care calculatorul nu afișează o imagine pe ecran, consultați „Contacting Dell” (Cum se poate contacta Dell) în documentația livrării împreună cu calculatorul dvs.

 **NOTĂ:** În cazul în care computerul este conectat la un dispozitiv de andocare (andocat), detașați-l. Consultați documentația care însoțește dispozitivul dumneavoastră de andocare pentru instrucțiuni.

- 1 Asigurați-vă de conectarea computerului la o priză electrică care se știe că funcționează corect.
- 2 Porniți (sau reporniți) computerul.

3 Porniți Dell Diagnostics într-unul din următoarele două moduri:

- Când apare logo-ul DELL™, apăsați imediat pe <F12>. Selectați **Diagnostics** din meniul de pornire și apăsați <Enter>.



NOTĂ: Dacă așteptați prea mult și apare deja logo-ul sistemului de operare, continuați să așteptați până când se afișează desktopul Microsoft® Windows®; apoi închideți computerul și încercați din nou.

SAU

- După ce calculatorul a fost oprit complet, apăsați și mențineți tasta <Fn> în timp ce porniți calculatorul.



NOTĂ: Dacă se afișează un mesaj care vă informează că nu a fost găsită nicio partiție utilitară de diagnosticare, executați Dell Diagnostics de pe suportul optic *Drivers and Utilities* (Driveri și utilitare).

Calculatorul execută Pre-boot System Assessment (Evaluare sistem înainte de pornire) (PSA), o serie de teste inițiale ale plăcii de sistem, tastaturii, afișajului, memoriei, hard disk-ului etc.

- Răspundeți la toate întrebările care apar.
- Dacă sunt detectate erori, notați codul(-rile) de eroare și consultați „Cum se poate contacta Dell” la pagina 343.



Dacă Pre-boot System Assessment (Evaluare sistem înainte de pornire) se finalizează cu succes, apare următorul mesaj: „*Booting Dell Diagnostic Utility Partition. Press any key to continue*” (Pornește partiția utilitară Dell Diagnostic. Apăsați pe orice tastă pentru a continua).

- 4 Apăsați orice tastă pentru a porni Dell Diagnostics de pe partiția utilitară de diagnosticare aflată pe unitatea hard disk.
- 5 Atunci când apare Meniul principal Dell Diagnostics, selectați testul pe care doriți să-l rulați.
- 6 Continuați cu „Utilizarea Meniului principal Dell Diagnostics” la pagina 289.

Pornirea Dell Diagnostics pe calculatoare desktop





NOTĂ: În cazul în care computerul nu poate afișa o imagine pe ecran, consultați „Cum se poate contacta Dell” la pagina 343.

- 1 Asigurați-vă de conectarea computerului la o priză electrică care se știe că funcționează corect.
- 2 Porniți (sau reporniți) computerul.
- 3 Când apare logo-ul DELL™, apăsați imediat pe <F12>. Selectați **Diagnostics** din meniul de pornire și apăsați <Enter>.
 -  **NOTĂ:** Dacă așteptați prea mult și apare deja logo-ul sistemului de operare, continuați să așteptați până când este afișat desktopul Microsoft Windows; apoi opriți calculatorul și încercați din nou.
 -  **NOTĂ:** Dacă se afișează un mesaj care vă informează că nu a fost găsită nicio partiție utilitară de diagnosticare, executați Dell Diagnostics de pe suportul optic *Drivers and Utilities* (Drivere și utilitare).
- 4 Apăsați orice tastă pentru a porni Dell Diagnostics de pe partiția utilitară de diagnosticare aflată pe unitatea hard disk.
- 5 Atunci când apare Meniul principal Dell Diagnostics, selectați testul pe care doriți să-l rulați. Consultați „Utilizarea Meniului principal Dell Diagnostics” la pagina 289.
- 6 Continuați cu „Utilizarea Meniului principal Dell Diagnostics” la pagina 289.

Pornirea Dell Diagnostics de pe suportul optic *Drivers and Utilities*

- 1 Introduceți suportul *Drivers and Utilities*.
- 2 Opriți și reporniți computerul.

Când apare logo-ul DELL, apăsați imediat pe <F12>.

 -  **NOTĂ:** Dacă așteptați prea mult și apare deja logo-ul sistemului de operare, continuați să așteptați până când este afișat desktopul Microsoft Windows; apoi opriți calculatorul și încercați din nou.
 -  **NOTĂ:** Următorii pași schimbă secvența de pornire doar pentru data următoare. La următoarea pornire, computerul pornește conform dispozitivelor specificate în programul de configurare a sistemului.
- 3 Când apare lista cu dispozitive de pornire, evidențiați **CD/DVD/CD-RW** și apăsați pe <Enter>.
- 4 Selectați opțiunea **Încărcare de pe CD-ROM** din meniul care se afișează și apăsați pe <Enter>.
- 5 Tastați 1 pentru a porni meniul CD și apăsați pe <Enter> pentru a continua.

- 6 Selectați **Run the 32 Bit Dell Diagnostics** (Executare Dell Diagnostics pe 32 de biți) din lista numerotată. Dacă sunt listate versiuni multiple, selectați versiunea adecvată pentru calculatorul dumneavoastră.
- 7 Atunci când apare **Main Menu** (Meniul principal) Dell Diagnostics, selectați testul pe care doriți să-l rulați.
- 8 Continuați cu „Utilizarea Meniului principal Dell Diagnostics” la pagina 289.

Utilizarea Meniului principal Dell Diagnostics

- 1 După ce Dell Diagnostics se încarcă și apare ecranul **Main Menu**, faceți clic pe buton pentru opțiunea pe care o doriți.



NOTĂ: Selectați **Test System** (Testare sistem) pentru a rula un test complet pe calculatorul dumneavoastră.

| Opțiune | Funcție |
|---|--------------------------------------|
| Test Memory (Testare memorie) | Executare test de memorie individual |
| Test System (Testare sistem) | Rulare diagnosticare sistem |
| Exit (Ieșire) | Ieșire din diagnosticare |

- 2 După ce ați selectat opțiunea **Test System** din meniul principal, apare următorul meniu:



NOTĂ: Este recomandat să selectați **Extended Test (Testare extinsă)** din meniul de mai jos pentru a rula o verificare mai amănunțită a dispozitivului de pe calculator.

| Opțiune | Funcție |
|---|--|
| Express Test (Testare rapidă) | Efectuează un test rapid al dispozitivelor din sistem. Aceasta poate dura de obicei 10 până la 20 de minute. |
| Extended Test (Testare extinsă) | Efectuează o verificare amănunțită a dispozitivelor din sistem. Aceasta poate dura de obicei o oră sau mai mult. |
| Custom Test (Testare personalizată) | Utilizat pentru a testa un dispozitiv specific sau a personaliza testele care trebuie rulate. |
| Symptom Tree (Arbore de simptome) | Vă permite să selectați testele pe baza unei simptome a problemei pe care o aveți. Această opțiune listează cele mai obișnuite simptome. |

- 3** Dacă o problemă este întâlnită în timpul unui test, un mesaj apare cu un cod de eroare și o descriere a problemei. Notați codul de eroare și descrierea problemei și consultați „Cum se poate contacta Dell” la pagina 343.



NOTĂ: Eticheta de service a computerului este localizată în partea superioară a fiecărui ecran de testare. În cazul în care contactați Dell, suportul tehnic vă va solicita Eticheta service.

- 4** Dacă rulați un test din opțiunea **Custom Test or Symptom Tree** (Test personalizat sau arbore simptome), faceți clic pe fila aplicabilă descrisă în următorul tabel pentru mai multe informații.

| Fișă | Funcție |
|-------------------------------------|--|
| Results (Rezultate) | Afișează rezultatele testului și toate stările de eroare întâlnite. |
| Errors (Erori) | Afișează stările de eroare întâlnite, codurile de eroare și descrierea problemei. |
| Help (Ajutor) | Descrie testul și poate indica cerințele pentru rularea testului. |
| Configuration (Configurație) | Afișează configurația hardware pentru dispozitivul selectat. Dell Diagnostics obține informații de configurație pentru toate dispozitivele de la configurație sistem, memorie și diferite teste interne și afișează informațiile în lista de dispozitive din panoul stâng al ecranului. Lista de dispozitive s-ar putea să nu afișeze numele tuturor componentelor instalate pe calculatorul dumneavoastră sau toate dispozitivele atașate la calculator. |
| Parameters (Parametri) | Vă permite să personalizați testul prin schimbarea setărilor testului. |

- 5** Atunci când testele sunt încheiate, închideți ecranul de test pentru a reveni la ecranul **Main Menu**. Pentru a ieși din Dell Diagnostics și a reporni calculatorul, închideți ecranul **Main Menu**.
- 6** Scoateți suportul *Drivers and Utilities* Dell (dacă este cazul).

Dell Support Center

Aplicația Dell Support Center este instalată pe computerul dumneavoastră și este disponibilă de la pictograma Dell Support Center  de pe bara de activități sau din butonul **Start**.

Software-ul identifică automat Numărul etichetei de service, Numărul de model PC, Codul de service expres, Informațiile referitoare la garanție și vă oferă opțiuni de suport pentru calculatorul dvs. precum drivere și descărcări, instruire, programe de asistență și articole din Knowledge Base (Baza de cunoștințe). Aplicația furnizează de asemenea opțiuni pentru contactarea Dell Technical Support (suport tehnic) inclusiv mesagerie instantanee, telefon și poștă electronică.

Accesarea Dell Support Center

Accesați Dell Support Center din pictograma  de pe bara de activități sau din meniul **Start**.



NOTĂ: Dacă Dell Support Center nu este disponibil din meniul **Start**, mergeți la support.dell.com și descărcați software-ul.

Dell Support Center este personalizat pentru mediul dumneavoastră de calcul.

Pictograma  din bara de activități funcționează diferit atunci când faceți clic, dublu clic sau clic dreapta pe pictogramă.

Clicul pe pictograma Dell Support Center

Faceți clic sau clic dreapta pe pictograma  pentru a accesa:

- Dell Support Center.
- Alerte Dell Support Center.
- Setări utilizator Dell Support Center.
- A afla mai multe despre Dell Support Center.

Dublu clic pe pictograma Dell Support Center

Faceți dublu clic pe pictograma  pentru a deschide pagina de pornire pentru a accesa:

- **Self Help (Ajutor personal)** — Faceți clic pentru a identifica și a rezolva problemele din calculatorul dvs.
- **Assistance From Dell (Asistență de la Dell)** — Faceți clic pentru a contacta Dell despre problemele calculatorului dvs. sau starea comenzii.
- **Alerts (Alerte)** — Faceți clic pentru a vizualiza alerte de la Dell pentru calculatorul dvs.

- **About Your System (Despre sistemul dvs.)** — Faceți clic pentru a accesa informațiile și documentația pentru calculatorul dvs.
- **Drivers & Downloads (Driveri și descărcări)** — Faceți clic pentru a accesa drivere și descărcări pentru calculatorul dvs.
- **Dell Datasafe™ Online Backup (Copie de siguranță online)** — Faceți clic pentru a accesa copia de siguranță online și serviciul de restabilire oferit de Dell pentru calculatorul dvs.
- **ContactUs (Contactați-ne)** — Faceți clic pentru a accesa opțiuni multiple pentru contactarea Dell.
- **Feedback (Reacții)** — Faceți clic pentru a vă oferi reacțiile cu privire la aplicația Dell Support Center.

Rezolvarea problemelor

Probleme de baterie



AVERTISMENT: Există pericolul de explozie a unei baterii noi dacă este instalată incorect. Înlocuiți bateria doar cu același tip sau un tip echivalent recomandat de producător. Aruncați bateriile uzate în conformitate cu instrucțiunile producătorului.



AVERTISMENT: Înainte de a iniția orice procedură indicată în această secțiune, urmați instrucțiunile de siguranță livrate împreună cu computerul. Pentru informații suplimentare despre cele mai bune practici privind siguranța, consultați pagina de start pentru conformitatea cu reglementările, la adresa: www.dell.com/regulatory_compliance.

ÎNLOCUIȚI BATERIA — Dacă trebuie să resetați în mod repetat informațiile referitoare la oră și dată după pornirea calculatorului sau dacă o oră sau o dată incorectă este afișată în timpul pornirii, înlocuiți bateria (consultați instrucțiunile care însoțesc calculatorul dumneavoastră). Dacă bateria totuși nu funcționează corect, contactați Dell (consultați „Cum se poate contacta Dell” la pagina 343).

Probleme de unitate



AVERTISMENT: Înainte de a iniția orice procedură indicată în această secțiune, urmați instrucțiunile de siguranță livrate împreună cu computerul. Pentru informații suplimentare despre cele mai bune practici privind siguranța, consultați pagina de start pentru conformitatea cu reglementările, la adresa: www.dell.com/regulatory_compliance.

ASIGURAȚI-VĂ CĂ MICROSOFT® WINDOWS® RECUNOAȘTE UNITATEA —

Windows Vista®

- Faceți clic pe **Start**  → și faceți clic pe **Computer**.

Dacă unitatea nu este listată, consultați *Manualul de întreținere* sau contactați Dell (consultați „Cum se poate contacta Dell” la pagina 343).

Windows® XP

- Faceți clic pe **Start**  → și clic pe **My Computer** (Calculatorul meu).

TESTAȚI UNITATEA —

- Introduceți alt disc pentru a elimina posibilitatea ca unitatea inițială să fie defectă.

ȘTERGEȚI UNITATEA SAU DISCUL — Consultați „Activități de întreținere (îmbunătățesc performanța și asigură securitatea)” la pagina 129.

VERIFICAȚI CONEXIUNILE CABLULUI

PENTRU UNITĂȚI CU AXURI ȘI/SAU SERTARE, ASIGURAȚI-VĂ CĂ SUPORTUL ESTE FIXAT PE AX

PENTRU UNITĂȚI CARE UTILIZEAZĂ ÎNCĂRCAREA ÎN SLOT, ASIGURAȚI-VĂ CĂ SUPORTUL ESTE COMPLET ÎN SLOT

EXECUTAȚI DELL DIAGNOSTICS — Consultați *Documentația* calculatorului dvs. și consultați „Rularea Dell Diagnostics” la pagina 286.

Probleme cu unitatea optică

EXECUTAȚI DEPANATORUL HARDWARE — Consultați „Depanator hardware Windows” la pagina 285.

EXECUTAȚI DELL DIAGNOSTICS — Consultați „Rularea Dell Diagnostics” la pagina 286.

Probleme cu unitatea optică



NOTĂ: Vibrația unității optice la viteză mare este normală și poate cauza zgomot, care nu indică un defect în unitate sau suport.



NOTĂ: Datorită diferitelor regiuni internaționale și a formatelor de disc diferite, nu toate DVD-urile funcționează în toate unitățile DVD.

REGLAREA CONTROLULUI VOLUMULUI DIN WINDOWS —

- Faceți clic pe pictograma difuzor din colțul din dreapta jos al ecranului.
- Asigurați-vă că volumul este ridicat făcând clic pe cursor și glisându-l în sus.
- Asigurați-vă că sunetul nu este oprit făcând clic pe toate căsuțele care sunt bifate.

VERIFICAREA BOXELOR ȘI A SUBWOOFER-ULUI — Consultați „Probleme de sunet și boxe” la pagina 305.

Probleme de scriere pe o unitate optică

ÎNCHIDEȚI ALTE PROGRAME — Unitatea optică trebuie să primească un flux constant de date în timpul procesului de scriere. Dacă fluxul este întrerupt, apare o eroare. Încercați să închideți toate programele înainte să scrieți pe suportul optic.

DEZACTIVAȚI MODUL STANDBY ÎN WINDOWS ÎNAINTE SĂ INSCRIȚIONAȚI UN DISC — Consultați „Configurarea setărilor de alimentare” la pagina 142 sau căutați cuvântul cheie *standby* în asistență și suport Windows pentru informații asupra modurilor de gestionare alimentare.

Probleme cu unitatea hard disk

EXECUTAȚI VERIFICAREA DISCULUI —

Windows Vista

- 1 Faceți clic pe **Start**  și clic pe **Computer**.
- 2 Faceți clic dreapta pe **Disc local C:**.
- 3 Faceți clic pe **Proprietăți** → **Instrumente** → **Verificare acum**.

Este posibil să apară fereastra **Control cont utilizator**. Dacă aveți drept de administrator pe computer, faceți clic pe **Continuare**; în caz contrar, contactați administratorul dumneavoastră pentru a continua acțiunea dorită.

- 4 Urmați instrucțiunile de pe ecran.

Windows XP

- 1 Faceți clic pe **Start**  și clic pe **My Computer**.
- 2 Faceți clic dreapta pe **Disc local C:**.
- 3 Faceți clic pe **Proprietăți** → **Instrumente** → **Verificare acum**.
- 4 Faceți clic pe **Scanare** → **încercare de recuperare a sectoarelor defecte** și clic pe **Start**.

Probleme de poștă electronică, modem și Internet



AVERTISMENT: Înainte de a iniția orice procedură indicată în această secțiune, urmați instrucțiunile de siguranță livrate împreună cu computerul. Pentru informații suplimentare despre cele mai bune practici privind siguranța, consultați pagina de start pentru conformitatea cu reglementările, la adresa: www.dell.com/regulatory_compliance.

 **NOTĂ:** În cazul în care calculatorul are un modem, conectați modemul doar la un conector telefonic analogic. Modemul nu funcționează în timp ce este conectat la o rețea telefonică digitală.

 **NOTĂ:** Nu introduceți un cablu telefonic în conectorul adaptorului de rețea. Consultați documentația pentru utilizator care însoțește calculatorul.

VERIFICAȚI SETĂRILE DE SECURITATE MICROSOFT OUTLOOK® EXPRESS —

Dacă nu puteți să deschideți atașările la poșta electronică:

1 În Outlook Express, faceți clic pe **Instrumente** → **Opțiuni** → **Securitate**.

2 Faceți clic pe **Nu permite atașări** pentru a elimina marcajul de verificare, după cum este necesar.

VERIFICAȚI CONEXIUNEA LINIEI TELEFONICE

VERIFICAȚI CONECTORUL TELEFONIC

CONECTAȚI MODEMUL DIRECT LA CONECTORUL TELEFONIC DE PERETE

UTILIZAȚI O LINIE TELEFONICĂ DIFERITĂ —

- Verificați dacă linia telefonică este conectată la conectorul de pe modem (conectorul are fie o etichetă galbenă sau o pictogramă în formă de conector lângă acesta).
- Asigurați-vă că auziți un clic atunci când introduceți conectorul liniei telefonice în modem.
- Deconectați linia telefonică de la modem și conectați-o la un telefon, apoi ascultați dacă se aude un ton de apel.
- Dacă aveți alte dispozitive telefonice care partajează linia, cum ar fi un robot telefonic, fax, protector de supratensiune sau separator de linie, evitați-le și utilizați telefonul pentru a conecta modemul direct la conectorul telefonic de perete. Dacă utilizați o linie care are 3 metri (10 picioare) sau mai mult în lungime, încercați una mai scurtă.

ÎN CAZUL ÎN CARE CALCULATORUL DUMNEAVOASTRĂ ARE UN MODEM, RULAȚI INSTRUMENTUL DE DIAGNOSTICARE MODEM —

1 Faceți clic pe **Start** → **All Programs** → **Modem Helper** (Asistent modem) sau **Modem Diagnostic Tool** (Instrument diagnosticare modem).

2 Urmați instrucțiunile de pe ecran pentru a identifica și a rezolva problemele modemului. Modem Helper nu este disponibil pe anumite calculatoare.

VERIFICAȚI DACĂ MODEMUL COMUNICĂ CU WINDOWS —

Windows Vista

1 Faceți clic pe **Start**  → **Control Panel** (Tablou de control) → **Hardware and Sound** (Hardware și sunet) → **Phone and Modem Options** (Opțiuni telefon și modem) → **Modems** (Modemuri).

2 Faceți clic pe portul COM pentru modemul dumneavoastră → **Properties** → **Diagnostics** → **Query Modem** (Interogare modem) pentru a verifica dacă modemul comunică cu Windows.

Dacă toate comenzile primesc răspunsuri, modemul funcționează corect.

Windows XP

1 Faceți clic pe **Start** → **Control Panel** → **Printers and Other Hardware** (Imprimante și alt hardware) → **Phone and Modem Options** → **Modems**.

2 Faceți clic pe portul COM pentru modemul dumneavoastră → **Properties** → **Diagnostics** → **Query Modem** pentru a verifica dacă modemul comunică cu Windows.

Dacă toate comenzile primesc răspunsuri, modemul funcționează corect.

ASIGURAȚI-VĂ CĂ SUNTEȚI CONECTAT LA INTERNET — Asigurați-vă că sunteți abonat la un furnizor de Internet. Cu programul de poștă electronică Outlook Express deschis, faceți clic pe **Fișier**. Dacă **Lucru în mod neconectat** are un marcaj de verificare alături, faceți clic pe marcaj pentru a-l elimina și conectați-vă la Internet. Pentru ajutor, consultați furnizorul dvs. de servicii de Internet.

Mesaje de eroare



AVERTISMENT: Înainte de a iniția orice procedură indicată în această secțiune, urmați instrucțiunile de siguranță livrate împreună cu computerul. Pentru informații suplimentare despre cele mai bune practici privind siguranța, consultați pagina de start pentru conformitatea cu reglementările, la adresa: www.dell.com/regulatory_compliance.

Dacă mesajul de eroare nu apare în listă, consultați documentația pentru sistemul de operare sau programul care era executat atunci când a apărut mesajul.

A FILENAME CANNOT CONTAIN ANY OF THE FOLLOWING CHARACTERS: \ / : * ? „ < > | (UN NUME DE FIȘIER NU POATE CONȚINE NICIUNUL DINTRE URMĂTOARELE CARACTERE: \ / : * ? „ < > |) — Nu utilizați aceste caractere în numele de fișiere.

A REQUIRED .DLL FILE WAS NOT FOUND (UN FIȘIER .DLL NECESAR NU A FOST GĂSIT) — Din programul pe care încercați să-l deschideți lipsește un fișier esențial. Pentru a elimina și apoi a reinstala programul:

Windows Vista

1 Faceți clic pe **Start**  → **Panou de control** → **Programe** → **Programe și caracteristici**.

2 Selectați programul pe care doriți să-l eliminați.

3 Faceți clic pe **Dezinstalare**.

4 Consultați documentația programului pentru instrucțiuni de instalare.

Windows XP

1 Faceți clic pe **Start** → **Panou de control** → **Adăugare sau eliminare programe** → **Programe și caracteristici**.

2 Selectați programul pe care doriți să-l eliminați.

3 Faceți clic pe **Dezinstalare**.

4 Consultați documentația programului pentru instrucțiuni de instalare.

drive letter : \ IS NOT ACCESSIBLE. THE DEVICE IS NOT READY (LITERĂ DE UNITATE: \ NU ESTE ACCESIBILĂ. DISPOZITIVUL NU ESTE PREGĂTIT) —

Unitatea nu poate citi discul. Introduceți un disc în unitate și încercați din nou.

INSERT BOOTABLE MEDIA (INTRODUCEȚI UN SUPTOR CARE POATE FI FOLOSIT PENTRU ÎNIIȚIALIZARE) — Introduceți un CD sau DVD pentru pornire.

NOT ENOUGH MEMORY OR RESOURCES. (MEMORIE SAU RESURSE INSUFICIENTE.) CLOSE SOME PROGRAMS AND TRY AGAIN (MEMORIE SAU RESURSE INSUFICIENTE. ÎNCHIDEȚI UNELE PROGRAME ȘI ÎNCERCAȚI DIN NOU) — Închideți toate ferestrele și deschideți programul pe care doriți să-l utilizați. În unele cazuri, va trebui să reporniți computerul pentru a restabili resursele computerului. În acest caz, executați programul pe care doriți să-l utilizați mai întâi.

OPERATING SYSTEM NOT FOUND (SISTEMUL DE OPERARE NU ESTE GĂSIT) —

Contactați Dell (consultați „Cum se poate contacta Dell” la pagina 343).

Probleme dispozitiv IEEE 1394



AVERTISMENT: Înainte de a iniția orice procedură indicată în această secțiune, urmați instrucțiunile de siguranță livrate împreună cu computerul. Pentru informații suplimentare despre cele mai bune practici privind siguranța, consultați pagina de start pentru conformitatea cu reglementările, la adresa: www.dell.com/regulatory_compliance.



NOTĂ: Computerul acceptă doar standardul IEEE 1394a.

ASIGURAȚI-VĂ CĂ CABLUL PENTRU DISPOZITIVUL IEEE 1394 ESTE INTRODUS CORECT ÎN DISPOZITIV ȘI ÎN CONECTORUL DE PE CALCULATOR

ASIGURAȚI-VĂ CĂ DISPOZITIVUL IEEE 1394 ESTE ACTIVAT ÎN CONFIGURAȚIA SISTEMULUI — Consultați „Utilizarea opțiunilor de pe ecranul programului de configurare a sistemului” la pagina 314.

ASIGURAȚI-VĂ CĂ DISPOZITIVUL IEEE 1394 ESTE RECUNOSCUT DE WINDOWS —

Windows Vista

- 1 Faceți clic pe **Start**  → **Panou de control** → **Hardware și sunet**.
- 2 Faceți clic pe **Manager dispozitive**.

Dacă dispozitivul dumneavoastră IEEE 1394 apare în listă, Windows recunoaște dispozitivul.

Windows XP

- 1 Faceți clic pe **Start**  și clic pe **Control Panel**.
- 2 În **Pick a Category** (Alegere categorie), faceți clic pe **Performance and Maintenance** (Performanță și întreținere) → **System** (Sistem) → **System Properties** (Proprietăți sistem) → **Hardware** → **Device Manager**.

DACĂ AVEȚI PROBLEME CU UN DISPOZITIV DELL IEEE 1394 — Contactați Dell (consultați „Cum se poate contacta Dell” la pagina 343).

DACĂ AVEȚI PROBLEME CU UN DISPOZITIV IEEE 1394 CARE NU ESTE FURNIZAT DE DELL — Contactați fabricantul dispozitivului IEEE 1394.

Probleme de tastatură pentru tastaturi externe



AVERTISMENT: Înainte de a iniția orice procedură indicată în această secțiune, urmați instrucțiunile de siguranță livrate împreună cu computerul. Pentru informații suplimentare despre cele mai bune practici privind siguranța, consultați pagina de start pentru conformitatea cu reglementările, la adresa: www.dell.com/regulatory_compliance.

VERIFICAȚI CABLUL TASTATURII —

- Asigurați-vă că cablul tastaturii este strâns conectat la calculator.
- Închideți calculatorul (consultați documentația livrată împreună cu calculatorul dumneavoastră), reconectați cablul tastaturii după cum este indicat pe graficul de configurare pentru calculatorul dumneavoastră și apoi reporniți calculatorul.
- Asigurați-vă că cablul nu este deteriorat sau ros și verificați conectorii cablului pentru pini îndoșiți sau rupți. Îndreptați toți pinii îndoșiți.
- Scoateți toate cablurile de prelungire tastatură și conectați tastatura direct la calculator.

TESTAȚI TASTATURA — Conectați la calculator o tastatură care funcționează corect, apoi încercați să utilizați tastatura.

EXECUTAȚI DEPANATORUL HARDWARE — Consultați „Depanator hardware Windows” la pagina 285.

Blocări și probleme de software



AVERTISMENT: Înainte de a iniția orice procedură indicată în această secțiune, urmați instrucțiunile de siguranță livrate împreună cu computerul. Pentru informații suplimentare despre cele mai bune practici privind siguranța, consultați pagina de start pentru conformitatea cu reglementările, la adresa: www.dell.com/regulatory_compliance.

Computerul nu pornește

VERIFICAȚI LUMINILE DE DIAGNOSTICARE — Consultați „Lumini de alimentare pentru calculatoare desktop” la pagina 275 sau „Lumini de diagnosticare pentru calculatoare desktop” la pagina 277 sau „Lumini de diagnosticare pentru calculatoare portabile” la pagina 277.

ASIGURAȚI-VĂ DE CONECTAREA STABILĂ A CABLULUI DE ALIMENTARE LA COMPUTER ȘI LA PRIZA ELECTRICĂ

Computerul nu mai răspunde



ANUNT: S-ar putea să pierdeți date dacă nu reușiți să efectuați o închidere a sistemului de operare.

OPRIȚI COMPUTERUL — Dacă nu reușiți să obțineți un răspuns prin apăsarea unei taste pe tastatură sau prin deplasarea maus-ului, apăsați și mențineți apăsat butonul de alimentare pentru cel puțin 8 până la 10 secunde (până când computerul se oprește), și apoi reporniți computerul.

Un program nu mai răspunde

ÎNCHIDEȚI PROGRAMUL —

- 1 Apăsați pe <Ctrl><Shift><Esc> simultan pentru a accesa Managerul de activități.
- 2 Faceți clic pe fila **Applications** (Aplicații).
- 3 Faceți clic pentru a selecta programul care nu mai răspunde.
- 4 Faceți clic pe **End Task** (Închidere activitate).

Un program se blochează în mod repetat



NOTĂ: Majoritatea programelor software includ instrucțiuni de instalare în documentația proprie sau pe un CD sau DVD.

VERIFICAȚI DOCUMENTAȚIA SOFTWARE — Dacă este necesar, dezinstalați și apoi reinstalați programul.

Un program este conceput pentru un sistem de operare Windows anterior

EXECUTAȚI EXPERTUL COMPATIBILITATE PROGRAM —

Windows Vista

Expertul compatibilitate program configurează un program astfel încât să fie executat într-un mediu similar cu mediile sistemului de operare altul decât Windows Vista.

- 1 Faceți clic pe **Start**  → **Control Panel** → **Programs** → **Programs and Features** (Programe și caracteristici) → **Use an older program with this version of Windows** (Utilizare program mai vechi cu această versiune de Windows).
- 2 În ecranul de bun venit, faceți clic pe **Următorul**.
- 3 Urmați instrucțiunile de pe ecran.

Windows XP

Expertul compatibilitate program configurează un program astfel încât să fie executat într-un mediu similar cu mediile sistemului de operare altul decât Windows XP.

- 1 Faceți clic pe **Start**  → **All Programs** → **Accessories** (Accesorii) → **Program Compatibility Wizard** (Expert compatibilitate program) → **Next** (Următorul).
- 2 Urmați instrucțiunile de pe ecran.
- 3 Apare un ecran albastru

OPRIȚI COMPUTERUL — Dacă nu reușiți să obțineți un răspuns prin apăsarea unei taste pe tastatură sau prin deplasarea maus-ului, apăsați și mențineți apăsat butonul de alimentare pentru cel puțin 8 până la 10 secunde (până când computerul se oprește), și apoi reporniți computerul. Consultați „Cum se poate contacta Dell” la pagina 343.

Alte probleme de software

VERIFICAȚI DOCUMENTAȚIA SOFTWARE-ULUI SAU CONTACTAȚI PRODUCĂTORUL PENTRU INFORMAȚII DE DEPANARE —

- Asigurați-vă că programul este compatibil cu sistemul de operare instalat pe computerul dumneavoastră.
- Asigurați-vă de îndeplinirea cerințelor minime de hardware pentru executarea software-ului. Consultați documentația software-ului pentru informații.
- Asigurați-vă că programul este instalat și configurat corect.
- Verificați dacă driverele dispozitivului nu intră în conflict cu programul.
- Dacă este necesar, dezinstalați și apoi reinstalați programul.

REALIZAȚI IMEDIAT O COPIE DE SIGURANȚĂ A FIȘIERELOR

UTILIZAȚI UN PROGRAM DE SCANARE A VIRUȘILOR, PENTRU A VERIFICA HARD DISCUL, CD-URILE SAU DVD-URILE

SALVAȚI ȘI ÎNCHIDEȚI TOATE FIȘIERELE SAU PROGRAMELE DESCHISE ȘI ÎNCHIDEȚI COMPUTERUL PRIN INTERMEDIUL MENIULUI START

Probleme de memorie



AVERTISMENT: Înainte de a iniția orice procedură indicată în această secțiune, urmați instrucțiunile de siguranță livrate împreună cu computerul. Pentru informații suplimentare despre cele mai bune practici privind siguranța, consultați pagina de start pentru conformitatea cu reglementările, la adresa: www.dell.com/regulatory_compliance.

DACĂ PRIMIȚI UN MESAJ DE MEMORIE INSUFICIENTĂ —

- Salvați și închideți toate fișierele deschise și ieșiți din toate programele deschise pe care nu le utilizați pentru a vedea dacă aceasta rezolvă problema.
- Consultați documentația software-ului pentru cerințele minime de memorie. Dacă este necesar, instalați memorie suplimentară (consultați documentația livrată împreună cu calculatorul).
- Resetați modulele de memorie (consultați documentația livrată împreună cu calculatorul dumneavoastră) pentru a vă asigura că calculatorul dumneavoastră comunică corect cu memoria.
- Rulați Dell Diagnostics (consultați „Rularea Dell Diagnostics” la pagina 286).

DACĂ ÎNTÂMPINAȚI ALTE PROBLEME DE MEMORIE —

- Resetați modulele de memorie (consultați documentația livrată împreună cu calculatorul dumneavoastră) pentru a vă asigura că calculatorul dumneavoastră comunică corect cu memoria.
- Asigurați-vă că urmați instrucțiunile de instalare a memoriei (consultați documentația livrată împreună cu calculatorul).
- Asigurați-vă că memoria pe care o utilizați este acceptată de computerul dumneavoastră. Pentru mai multe informații despre tipul de memorie suportată de calculatorul dumneavoastră, consultați documentația livrată împreună cu calculatorul dumneavoastră.
- Executați Dell Diagnostics (consultați „Rularea Dell Diagnostics” la pagina 286).

Probleme de mouse



AVERTISMENT: Înainte de a iniția orice procedură indicată în această secțiune, urmați instrucțiunile de siguranță livrate împreună cu computerul. Pentru informații suplimentare despre cele mai bune practici privind siguranța, consultați pagina de start pentru conformitatea cu reglementările, la adresa: www.dell.com/regulatory_compliance.

VERIFICAȚI CABLUL MAUS-ULUI —

- Asigurați-vă că cablul nu este deteriorat sau ros și verificați conectorii cablului pentru pini îndoiiți sau ruși. Îndreptați toți pinii îndoiiți.
- Scoateți toate cablurile de prelungire mouse și conectați mouse-ul direct la calculator.
- Verificați dacă cablul mouse-ului este conectat așa cum este indicat în graficul de configurare pentru calculatorul dvs.

REPORNIȚI CALCULATORUL —

- 1 Apăsați simultan pe <Ctrl><Esc> pentru a afișa meniul **Start**.
- 2 Apăsați <u>, press the up- and down-arrow keys (apăsați tastele săgeată sus și jos) pentru a evidenția **Shut down** (Închidere) sau **Turn Off** (Oprire) și apoi apăsați <Enter>.
- 3 După ce calculatorul se oprește, reconectați cablul mouse-ului după cum este indicat în graficul de configurare.
- 4 Porniți computerul.

TESTAȚI MOUSE-UL — Conectați la calculator un mouse care funcționează corect, apoi încercați să utilizați mouse-ul.

VERIFICAȚI SETĂRILE MOUSE-ULUI —

Windows Vista

- 1 Faceți clic pe **Start**  → **Control Panel** → **Hardware and Sound** → **Mouse**.
- 2 Reglați setările după cum este necesar.

Windows XP

1 Faceți clic pe Start  → Control Panel → Printers and Other Hardware → Mouse.

2 Reglați setările după cum este necesar.

REINSTALAȚI DRIVERUL MOUSE-ULUI — Consultați „Instalare drivere pentru unități media” la pagina 81.

EXECUTAȚI DEPANATORUL HARDWARE — Consultați „Depanator hardware Windows” la pagina 285.

Probleme de rețea



AVERTISMENT: Înainte de a iniția orice procedură indicată în această secțiune, urmați instrucțiunile de siguranță livrate împreună cu computerul. Pentru informații suplimentare despre cele mai bune practici privind siguranța, consultați pagina de start pentru conformitatea cu reglementările, la adresa: www.dell.com/regulatory_compliance.

VERIFICAȚI CONECTORUL CABLULUI DE REȚEA — Asigurați-vă că cablul de rețea este ferm introdus în conectorul de rețea din spatele calculatorului și în priza de rețea.

VERIFICAȚI LUMINILE DE REȚEA DIN SPATELE CALCULATORULUI — Dacă lumina de integritate legătură este stinsă (consultați *Manualul de întreținere* pentru calculatorul dumneavoastră sau consultați „Lumini de diagnosticare pentru calculatoare portabile” la pagina 277), nicio comunicație de rețea nu are loc. Înlocuiți cablul de rețea.

REPORNIȚI CALCULATORUL ȘI CONECTAȚI-VĂ DIN NOU LA REȚEA

VERIFICAȚI SETĂRILE DE REȚEA — Contactați administratorul de rețea sau persoana care a configurat rețeaua pentru a verifica dacă setările rețelei sunt corect și că rețeaua funcționează.

EXECUTAȚI DEPANATORUL HARDWARE — Consultați „Depanator hardware Windows” la pagina 285.

Probleme de alimentare



AVERTISMENT: Înainte de a iniția orice procedură indicată în această secțiune, urmați instrucțiunile de siguranță livrate împreună cu computerul. Pentru informații suplimentare despre cele mai bune practici privind siguranța, consultați pagina de start pentru conformitatea cu reglementările, la adresa: www.dell.com/regulatory_compliance.

DACĂ LUMINA DE ALIMENTARE ESTE ALBASTRĂ ȘI CALCULATORUL NU RĂSPUNDE — Consultați „Lumini de alimentare pentru calculatoare desktop” la pagina 275 sau „Lumini de diagnosticare pentru calculatoare portabile” la pagina 277.



NOTĂ: Pe anumite sisteme lumina de alimentare este verde.

DACĂ LUMINA DE ALIMENTARE ESTE ALBASTRĂ ȘI LUMINEAZĂ INTERMITENT — Computerul este în modul standby. Apăsăți o tastă de pe tastatură, deplasați mausul sau apăsați pe butonul de alimentare pentru a relua funcționarea normală.



NOTĂ: Pe anumite sisteme lumina de alimentare este verde.

DACĂ LUMINA DE ALIMENTARE ESTE STINSĂ — Computerul este fie oprit, fie nu primește alimentare.

- Introduceți din nou cablul de alimentare în conectorul de alimentare din partea din spate a computerului și în priză electrică.
- Înlocuiți cablurile de alimentare multiplă, prelungitoarele de alimentare și alte dispozitive de protecție alimentare cu produse similare în stare de funcționare pentru a verifica dacă calculatorul pornește corect.
- Asigurați-vă că toate cablurile de alimentare multiplă utilizate sunt introduse într-o priză electrică și sunt pornite.
- Asigurați-vă că priză electrică funcționează testând-o pe un alt dispozitiv, cum ar fi o lampă.
- Asigurați-vă că cablul de alimentare principal și cablul de pe panoul frontal sunt conectate strâns la placa de sistem (consultați *Manualul de întreținere* pentru calculatorul dumneavoastră).

DACĂ LEDUL DE ALIMENTARE LUMINEAZĂ GALBEN INTERMITENT —

Computerul primește alimentare electrică, dar o problemă internă de alimentare poate exista.

- Asigurați-vă de setarea comutatorului de selectare a tensiunii pentru a corespunde cu alimentarea c.a. din locația dumneavoastră (dacă este cazul).
- Asigurați-vă că toate componentele și cablurile sunt corect instalate și strâns conectate la placa de sistem (consultați *Manualul de întreținere* pentru calculatorul dumneavoastră).

DACĂ LUMINA DE ALIMENTARE ESTE CONTINUU GALBENĂ — Un dispozitiv s-ar putea să funcționeze defectuos sau să fie instalat incorect.

- Asigurați-vă că cablul de alimentare al procesorului este conectat strâns pe conectorul de alimentare a plăcii de sistem (POWER2) (consultați *Manualul de întreținere* pentru calculatorul dumneavoastră).
- Scoateți și reinstalați toate modulele de memorie (consultați documentația livrată împreună cu calculatorul).

- Scoateți și apoi reinstalați toate cardurile de extensie, inclusiv plăcile grafice (consultați documentația livrată împreună cu calculatorul dumneavoastră).

ELIMINAȚI INTERFERENȚA — Unele cauze posibile de interferență sunt:

- Cablurile prelungitoare pentru alimentare, tastatură și maus
- Prea multe dispozitive conectate la același cablu de alimentare multiplă
- Mai multe cabluri de alimentare multiplă conectate la aceeași priză electrică

Probleme de imprimantă



AVERTISMENT: Înainte de a iniția orice procedură indicată în această secțiune, urmați instrucțiunile de siguranță livrate împreună cu computerul. Pentru informații suplimentare despre cele mai bune practici privind siguranța, consultați pagina de start pentru conformitatea cu reglementările, la adresa: www.dell.com/regulatory_compliance.



NOTĂ: Dacă aveți nevoie de asistență tehnică pentru imprimanta dvs., contactați producătorul imprimantei.

VERIFICAȚI DOCUMENTAȚIA IMPRIMANTEI — Consultați documentația imprimantei pentru informații de configurare și depanare.

ASIGURAȚI-VĂ CĂ IMPRIMANTA ESTE PORNITĂ

VERIFICAȚI CONEXIUNILE CABLULUI DE IMPRIMANTĂ —

- Consultați documentația imprimantei pentru informații despre conectarea cablului.
- Asigurați-vă că cablurile imprimantei sunt conectate strâns la imprimantă și la calculator.

TESTAȚI PRIZA ELECTRICĂ — Asigurați-vă că priza electrică funcționează testând-o pe un alt dispozitiv, cum ar fi o lampă.

VERIFICAȚI DACĂ IMPRIMANTA ESTE RECUNOSCUTĂ DE WINDOWS —

Windows Vista

1 Faceți clic pe **Start**  → **Control Panel** → **Hardware and Sound** → **Printers** (Imprimante).

2 Dacă imprimanta apare în listă, faceți clic dreapta pe pictograma imprimantă.

3 Faceți clic pe **Proprietăți și faceți clic pe Porturi**.

4 Reglați setările după cum este necesar.

Windows XP

1 Faceți clic pe **Start**  → **Control Panel** → **Printers and Other Hardware** → **View installed printers or fax printers** (Vizualizare imprimante sau imprimante fax instalate).

2 Dacă imprimanta apare în listă, faceți clic dreapta pe pictograma imprimantă.

3 Faceți clic pe **Proprietăți** → **Porturi**. Pentru o imprimantă paralelă, asigurați-vă că setarea **Se imprimă la următoarele porturi:** este **LPT1** (Port de imprimantă). Pentru o imprimantă USB, asigurați-vă că setarea **Se imprimă la următoarele porturi:** este **USB**.

REINSTALAȚI DRIVERUL IMPRIMANTEI — CONSULTAȚI DOCUMENTAȚIA IMPRIMANTEI PENTRU INFORMAȚII ASUPRA REINSTALĂRII DRIVERULUI IMPRIMANTEI. —

Probleme de scanare



AVERTISMENT: Înainte de a iniția orice procedură indicată în această secțiune, urmați instrucțiunile de siguranță livrate împreună cu computerul. Pentru informații suplimentare despre cele mai bune practici privind siguranța, consultați pagina de start pentru conformitatea cu reglementările, la adresa: www.dell.com/regulatory_compliance.



NOTĂ: Dacă aveți nevoie de asistență tehnică pentru scannerul dvs., contactați producătorul scannerului.

VERIFICAȚI DOCUMENTAȚIA SCANERULUI — Consultați documentația scannerului pentru informații de configurare și depanare.

DEBLOCAȚI SCANERUL — Asigurați-vă că scannerul dvs. este deblocat (dacă scannerul are un buton de blocare).

REPORNIȚI CALCULATORUL ȘI ÎNCERCAȚI SCANERUL DIN NOU

VERIFICAȚI CONEXIUNILE CABLULUI —

- Consultați documentația scannerului pentru informații asupra conexiunilor prin cablu.
- Asigurați-vă că cablurile scannerului sunt conectate strâns la scanner și la calculator.

VERIFICAȚI DACĂ SCANERUL ESTE RECUNOSCUT DE MICROSOFT WINDOWS —

Windows Vista

- 1 Faceți clic pe **Start**  → **Control Panel** → **Hardware and Sound** → **Scanners and Cameras** (Scanere și camere).
- 2 Dacă scannerul apare în listă, Windows recunoaște scannerul.

Windows XP

- 1 Faceți clic pe **Start**  → **Control Panel** → **Printers and Other Hardware** → **Scanners and Cameras**.
- 2 Dacă scannerul apare în listă, Windows recunoaște scannerul.

REINSTALAȚI DRIVERUL SCANERULUI — Consultați documentația scannerului pentru instrucțiuni.

Probleme de sunet și boxe



AVERTISMENT: Înainte de a iniția orice procedură indicată în această secțiune, urmați instrucțiunile de siguranță livrate împreună cu computerul. Pentru informații suplimentare despre cele mai bune practici privind siguranța, consultați pagina de start pentru conformitatea cu reglementările, la adresa: www.dell.com/regulatory_compliance.

Nu există sunet în boxe



NOTĂ: Controlul volumului în playerele MP3 și alte playere media poate anula setarea volumului Windows. Verificați întotdeauna pentru a vă asigura că volumul playerelor media nu a fost coborât sau oprit.

VERIFICAȚI CONEXIUNILE CABLULUI BOXELOR — Asigurați-vă că boxele sunt conectate după cum este indicat pe graficul de configurare livrat împreună cu boxele. Dacă ați comercializat o placă de sunet, asigurați-vă că boxele sunt conectate la placă.

ASIGURAȚI-VĂ CĂ SUBWOOFERUL ȘI BOXELE SUNT PORNITE — Consultați graficul de configurare furnizat împreună cu boxele. Dacă boxele au comenzi de volum, reglați volumul, joasele sau înaltele pentru a elimina distorsiunea.

REGLAREA CONTROLULUI VOLUMULUI DIN WINDOWS — Faceți clic sau dublu clic pe pictograma difuzor din colțul din dreapta jos al ecranului. Asigurați-vă că volumul este ridicat și că sunetul nu este oprit.

DECONECTAȚI CĂȘTILE DE LA CONECTORUL PENTRU CĂȘTI — Sunetul din boxe este dezactivat automat atunci când căștile sunt conectate la conectorul de căști de pe panoul frontal al computerului.

TESTAȚI PRIZA ELECTRICĂ — Asigurați-vă că priza electrică funcționează testând-o pe un alt dispozitiv, cum ar fi o lampă.

ELIMINAȚI POSIBILA INTERFERENȚĂ — Opriți ventilatoarele, luminile fluorescente sau lămpile cu halogen din apropiere pentru a verifica interferența.

RULAȚI DIAGNOSTICAREA BOXELOR

REINSTALAȚI DRIVERUL DE SUNET — Consultați „Instalare drivere pentru unități media” la pagina 81.

EXECUTAȚI DEPANATORUL HARDWARE — Consultați „Depanator hardware Windows” la pagina 285.

Nu există sunet la căști

VERIFICAȚI CONEXIUNEA CABLULUI CĂȘTILOR — Asigurați-vă că cablul căștilor este introdus ferm în conectorul căștilor (consultați documentația livrată împreună cu calculatorul dumneavoastră).

REGLAREA CONTROLULUI VOLUMULUI DIN WINDOWS — Faceți clic sau dublu clic pe pictograma difuzor din colțul din dreapta jos al ecranului. Asigurați-vă că volumul este ridicat și că sunetul nu este oprit.

Probleme de touch pad sau mouse pentru calculatoare portabile

VERIFICAȚI SETĂRILE TOUCH PAD-ULUI —

- 1 Faceți clic pe **Start** → **Panou de control** → **Imprimante și alte dispozitive hardware** → **Maus**.
- 2 Încercați să reglați setările.

VERIFICAȚI CABLUL MAUS-ULUI — Închideți computerul. Deconectați cablul maus-ului, verificați-l dacă este deteriorat și reconectați ferm cablul.

Dacă utilizați un cablu de prelungire pentru maus, deconectați-l și conectați maus-ul direct la computer.

PENTRU A VERIFICA DACĂ PROBLEMA ESTE LA MAUS, VERIFICAȚI TOUCH PAD-UL —

- 1 Închideți computerul.
- 2 Deconectați maus-ul.
- 3 Porniți computerul.
- 4 Pe desktopul Windows, utilizați touch pad-ul pentru a deplasa cursorul, a selecta o pictogramă și a o deschide.

Dacă touch pad-ul funcționează corect, maus-ul poate fi defect.

VERIFICAȚI SETĂRILE PROGRAMULUI DE CONFIGURARE SISTEM — Verificați dacă programul de configurare sistem listează dispozitivul corect pentru opțiunea dispozitiv de indicare. (Calculatorul recunoaște automat un mouse USB fără să facă nicio reglare a setărilor.) Pentru mai multe informații asupra utilizării programului de configurare sistem, consultați „Configurare sistem” la pagina 313.

TESTAȚI CONTROLERUL MAUS-ULUI — Pentru a testa controlerul maus-ului (care afectează deplasarea indicatorului) și funcționarea touch pad-ului sau butoanelor maus-ului, rulați testul Mouse din grupul de test **Pointing Devices (Dispozitive indicatoare)** din Dell Diagnostics (consultați „Rularea Dell Diagnostics” la pagina 286).

REINSTALAȚI DRIVERUL TOUCH PAD-ULUI — Consultați „Instalare drivere pentru unități media” la pagina 81.

Probleme video și de monitor



AVERTISMENT: Înainte de a iniția orice procedură indicată în această secțiune, urmați instrucțiunile de siguranță livrate împreună cu computerul. Pentru informații suplimentare despre cele mai bune practici privind siguranța, consultați pagina de start pentru conformitatea cu reglementările, la adresa: www.dell.com/regulatory_compliance.



ANUNȚ: În cazul în care computerul are instalată o placă grafică PCI, scoaterea plăcii nu este necesară atunci când instalați plăci grafice suplimentare; totuși, placa este necesară pentru scopuri de depanare. Dacă scoateți placa, depozitați-o într-o locație sigură. Pentru informații asupra plăcii grafice, mergeți la support.dell.com.

Ecranul este negru



NOTĂ: Pentru scopuri de depanare, consultați documentația monitorului.

Ecranul este dificil de citit

VERIFICAȚI CONEXIUNEA CABLULUI MONITORULUI —

- Asigurați-vă că cablul monitorului este conectat la placa grafică corectă (pentru configurații cu placă grafică duală).
- Dacă folosiți un adaptor DVI-spre-VGA, asigurați-vă că adaptorul este corect atașat la placa grafică și la monitor.
- Asigurați-vă că cablul monitorului este conectat așa cum este indicat în graficul de configurare pentru calculatorul dvs.
- Scoateți toate cablurile de prelungire video și conectați monitorul direct la calculator.
- Schimbați între ele cablurile de alimentare calculator și monitor pentru a determina dacă cablul de alimentare a monitorului este defect.
- Verificați dacă conectorii sunt îndoiți sau ruși (este normal pentru conectorii de cablu monitor să aibă pini lipsă).

VERIFICAȚI LEDUL DE ALIMENTARE DE PE MONITOR —

- Dacă ledul de alimentare este aprins sau clipește, monitorul are alimentare.
- Dacă ledul de alimentare este stins, apăsați ferm butonul pentru a vă asigura că monitorul este pornit.
- Dacă ledul de alimentare clipește, apăsați o tastă de pe tastatură sau deplasați mouse-ul pentru a relua funcționarea normală.

TESTAȚI PRIZA ELECTRICĂ — Asigurați-vă că priza electrică funcționează testând-o pe un alt dispozitiv, cum ar fi o lampă.

VERIFICAȚI LUMINILE DE DIAGNOSTICARE — Consultați „Lumini de alimentare pentru calculatoare desktop” la pagina 275.

VERIFICAȚI SETĂRILE MONITORULUI — Consultați documentația monitorului pentru instrucțiuni în vederea reglării contrastului și luminozității, demagnetizarea (degaussing) monitorului și rularea auto testului monitor.

DEPLASAȚI SUBWOOFERUL LA DISTANȚĂ DE MONITOR — Dacă sistemul dumneavoastră de boxe include un subwoofer, asigurați-vă că subwooferul este poziționat la cel puțin 60 de centimetri (2 picioare) distanță de monitor.

DEPLASAȚI MONITORUL LA DISTANȚĂ DE SURSELE DE ALIMENTARE EXTERNE — Ventilatoarele, luminile fluorescente, lămpile cu halogen și alte dispozitive electrice pot face ca imaginea ecranului să apară *tremurată*. Opriți dispozitivele din apropiere pentru a verifica dacă există interferență.

ROTIȚI MONITORUL PENTRU A ELIMINA LUMINA STRĂLUCITOARE A SOARELUI ȘI POSIBILA INTERFERENȚĂ

REGLAȚI SETĂRILE DE AFIȘARE WINDOWS —

Windows Vista

- 1 Faceți clic pe **Start**  → **Control Panel** → **Hardware and Sound** → **Personalization** (Personalizare) → **Display Settings** (Setări afișaj).
- 2 Reglați **Rezoluție** și **Setări culori**, după cum este necesar.
- 3 Calitate slabă a imaginii 3D

Windows XP

- 1 Faceți clic pe **Start**  → **Control Panel** → **Appearance and Themes** (Aspect și teme).
- 2 Selectați o sarcină pe care doriți să o efectuați sau faceți clic pe pictograma **Display**.
- 3 Încercați diferite setări pentru **Calitate culoare** și **Rezoluție ecran**.

VERIFICAȚI CONEXIUNEA CABLULUI DE ALIMENTARE A PLĂCII GRAFICE —

Asigurați-vă că cablul de alimentare pentru placa (plăcile) grafică (-e) este corect atașat la placă.

VERIFICAȚI SETĂRILE MONITORULUI — Consultați documentația monitorului pentru instrucțiuni în vederea reglării contrastului și luminozității, demagnetizarea (degaussing) monitorului și rularea auto testului monitor.

Afișajul este lizibil doar parțial

CONECTAȚI UN MONITOR EXTERN —

- 1 Închideți computerul și conectați un monitor extern la computer.
- 2 Porniți computerul și monitorul și reglați comenzile de luminozitate și contrast ale monitorului.

Dacă monitorul extern funcționează, afișajul computerului sau controlerul video ar putea fi defecte. Contactați Dell (consultați „Cum se poate contacta Dell” la pagina 343).

Ledurile de alimentare



AVERTISMENT: Înainte de a iniția orice procedură indicată în această secțiune, urmați instrucțiunile de siguranță livrate împreună cu computerul. Pentru informații suplimentare despre cele mai bune practici privind siguranța, consultați pagina de start pentru conformitatea cu reglementările, la adresa: www.dell.com/regulatory_compliance.

Ledul butonului de alimentare localizat în partea frontală a calculatorului se aprinde și clipește sau luminează continuu pentru a indica diferite stări:

- Dacă ledul de alimentare luminează albastru și calculatorul nu răspunde, consultați „Lumini de alimentare pentru calculatoare desktop” la pagina 275.

NOTĂ: Pe anumite sisteme lumina de alimentare este verde.

- În cazul în care lumina clipește albastru, computerul este în mod de oprire temporară. Apăsați o tastă de pe tastatură, deplasați mausul sau apăsați pe butonul de alimentare pentru a relua funcționarea normală.

NOTĂ: Pe anumite sisteme lumina de alimentare este verde.

- Dacă ledul de alimentare este stins, computerul este oprit sau nu este alimentat.
 - Introduceți din nou cablul de alimentare atât în conectorul de alimentare de pe partea din spate a calculatorului, cât și în priză electrică.
 - În cazul în care calculatorul este conectat la un cablu de alimentare multiplă, asigurați-vă că acesta este introdus într-o priză electrică și că este pornit.
 - Înlocuiți dispozitivele de protecție alimentare, cablurile de alimentare multiplă și prelungitoarele de alimentare cu produse similare în stare de funcționare pentru a verifica dacă calculatorul pornește corect.
 - Asigurați-vă că priză electrică funcționează testând-o pe un alt dispozitiv, cum ar fi o lampă.
 - Asigurați-vă că cablul de alimentare principal și cablul de pe panoul frontal sunt conectate strâns la placa de sistem (consultați *Manualul de întreținere* pentru calculatorul dumneavoastră).
- Dacă lumina de alimentare clipește galben, calculatorul primește alimentare electrică, dar poate exista o problemă de alimentare internă.
 - Asigurați-vă că comutatorul de selectare a tensiunii este setat pentru a corespunde cu alimentarea c.a. din locația dvs., dacă este cazul.
 - Asigurați-vă că cablul de alimentare al procesorului este conectat strâns pe placa de sistem (consultați *Manualul de întreținere* pentru calculatorul dumneavoastră).

- Dacă ledul de alimentare luminează continuu galben, este posibil ca un dispozitiv să funcționeze defectuos sau să fie instalat incorect.
 - Scoateți și reinstalați modulele de memorie (consultați *Documentația* livrată împreună cu calculatorul).
 - Scoateți și apoi reinstalați toate cardurile (consultați *Documentația* pentru calculatorul dumneavoastră).
- Eliminați interferențele. Unele cauze posibile de interferență sunt:
 - Cablurile prelungitoare pentru alimentare, tastatură și maus
 - Prea multe dispozitive pe un cablu de alimentare multiplă
 - Mai multe cabluri de alimentare multiplă conectate la aceeași priză electrică

Serviciul de actualizare tehnică Dell

Serviciul de actualizare tehnică Dell asigură notificare proactivă prin e-mail cu privire la actualizările de software și hardware pentru computerul dumneavoastră. Serviciul este gratuit și poate fi personalizat în ce privește conținutul, formatul și frecvența cu care primiți notificări.

Pentru a vă abona la serviciul de actualizare tehnică Dell, mergeți la support.dell.com/technicalupdate.



Configurare sistem

Vizualizarea setărilor sistemului cu programul de configurare

Sistemul dumneavoastră de operare poate configura automat majoritatea opțiunilor disponibile în programul de configurare a sistemului, anulând astfel opțiunile stabilite de către dumneavoastră prin intermediul programului de configurare a sistemului.

Face excepție opțiunea **Hot Key externă**, pe care o puteți dezactiva sau activa doar prin intermediul programului de configurare a sistemului.



PENTRU MAI MULTE INFORMAȚII: Pentru a afla mai multe despre configurarea caracteristicilor sistemului de operare (setări sistem), consultați Asistență și suport Windows: faceți clic pe **Start**  sau  → **Help and Support** (Asistență și suport).

Utilizați programul de configurare sistem pentru a:

- Schimba informațiile configurației sistemului după ce adăugați, schimbați sau scoateți hardware (de) pe calculatorul dumneavoastră
- Seta sau schimba opțiuni selectabile de către utilizator cum ar fi parola dumneavoastră
- Verifica informații despre configurația curentă a calculatorului dumneavoastră, cum ar fi capacitatea de memorie a sistemului

Rula programul de configurare sistem pentru a deveni familiar cu informațiile configurației și setările opționale ale sistemului dumneavoastră. Notați informațiile pentru consultare ulterioară.



NOTĂ: Dacă nu sunteți specialist în calculatoare sau dacă asistența tehnică Dell nu v-a indicat acest lucru, nu modificați setările programului de configurare a sistemului. Anumite modificări pot afecta buna funcționare a calculatorului dumneavoastră.

Intrarea în programul de configurare a sistemului

- 1 Porniți (sau reporniți) computerul.
- 2 Când apare logo-ul DELL™, apăsați imediat <F2>.
- 3 Dacă așteptați prea mult, iar logo-ul sistemului de operare este afișat, continuați să așteptați până la afișarea desktop-ului Microsoft® Windows®. Apoi, opriți calculatorul și încercați din nou.

Utilizarea opțiunilor de pe ecranul programului de configurare a sistemului



PENTRU MAI MULTE INFORMAȚII: Pentru a afla mai multe despre un element specific de pe un ecran al programului de configurare a sistemului, evidențiați elementul și consultați zona **Help** (Ajutor) de pe ecran.

Pe fiecare ecran, opțiunile de configurare a sistemului sunt listate în stânga. La dreapta fiecărei opțiuni se află setarea sau valoarea pentru opțiunea respectivă.

Puteți să schimbați setările care apar cu text alb pe ecran. Opțiunile sau valorile pe care nu le puteți schimba (deoarece acestea sunt determinate de calculator) apar mai puțin strălucitoare.

Colțul din dreapta sus al ecranului afișează informații de ajutor pentru opțiunea curent evidențiată. Colțul din dreapta jos afișează informații despre calculator. Funcțiile tastelor de configurare a sistemului sunt listate transversal în partea de jos a ecranului.

Ecranele de configurare a sistemului afișează informațiile actuale privind configurarea și setările calculatorului dumneavoastră, cum ar fi:

- Configurare sistem
- Ordine de pornire
- Configurare pornire
- Setări de bază pentru configurarea sistemului
- Setări de securitate sistem și parolă unitate hard disk

Modificarea secvenței de pornire

Secvența de pornire, sau odinea de pornire, indică locațiile în care calculatorul trebuie să caute software-ul necesar pentru a inițializa sistemul de operare. Puteți controla secvența de pornire și activa/dezactiva diversele dispozitive folosind pagina **Boot Order** (Ordinea de pornire) din programul de configurare a sistemului.



NOTĂ: Pentru a modifica secvența de pornire doar pentru următoarea pornire a calculatorului, consultați „Configurare exclusivă pentru următoarea pornire” la pagina 316.

Pagina **Ordinea de pornire** afișează o listă generală a dispozitivelor care pot fi pornite și instalate pe calculatorul dumneavoastră, listă ce include, fără a se limita la:

- **Unitatea floppy**
- **HDD intern**
- **Dispozitiv de stocare USB**
- **Unitate optică CD/DVD/CD-RW**
- **Support modular pentru instalarea HDD**



NOTĂ: Doar dispozitivele precedate de un număr pot fi pornite.

În cursul procedurii de pornire, calculatorul pornește de la începutul listei și scanează fiecare dispozitiv activat pentru a găsi fișierele de inițializare a sistemului de operare. Atunci când calculatorul găsește aceste documente, căutarea ia sfârșit, iar sistemul de operare este inițializat.

Pentru a controla dispozitivele de pornire, selectați un dispozitiv cu ajutorul săgeților sus/jos pentru a îl putea activa, dezactiva sau pentru a îi modifica poziția în listă.

- 1 Intrarea în programul de configurare a sistemului.
- 2 Apăsați tastele săgeată stânga și dreapta pentru a evidenția fila **Boot**.
- 3 Apăsați tastele săgeată sus și jos pentru a evidenția **Boot Device Property** (Proprietate dispozitiv de pornire), și apoi apăsați <Enter>.
- 4 Apăsați tastele săgeată sus și jos pentru a selecta dispozitivul de pornire pe care doriți să-l schimbați și apoi apăsați <Enter>.
- 5 Apăsați <F10> și apoi apăsați <Enter> pentru a ieși din programul de configurare a sistemului și a relua procesul de pornire.

Modificările secvenței de pornire sunt activate imediat după ce sunt salvate, iar utilizatorul părăsește programul de configurare a sistemului.

Configurare exclusivă pentru următoarea pornire

Puteți selecta exclusiv setările pentru următoarea secvență de pornire fără a utiliza programul de configurare a sistemului.

- 1 Opriiți calculatorul prin intermediul meniului **Start** (Pornire).
- 2 Porniți computerul. Când apare logo-ul DELL, apăsați imediat pe <F12>. Dacă așteptați prea mult și apare deja logo-ul Windows, atunci continuați să așteptați până ce este afișat desktop-ul Windows, apoi închideți calculatorul pentru a încerca din nou.
- 3 După afișarea listei de dispozitive de pornire, selectați dispozitivul de la care doriți pornirea și apăsați tasta <Enter>.

Calculatorul este pornit cu ajutorul dispozitivului selectat.

La următoarea pornire a calculatorului, va fi utilizată din nou secvența anterioară de pornire.

Schimbarea secvenței de pornire pe un dispozitiv USB

- 1 Conectați dispozitivul USB la un conector USB.
- 2 Porniți (sau reporniți) computerul.
- 3 Când apare **F2 = Setup**, **F12 = Boot Menu** în colțul din dreapta sus al ecranului, apăsați <F12>. Dacă așteptați prea mult și apare deja logo-ul sistemului de operare, atunci continuați să așteptați până ce este afișat desktop-ul Windows, apoi închideți calculatorul pentru a încerca din nou.
- 4 Apare **Boot Menu**, listând toate dispozitivele de pornire disponibile.
- 5 Utilizați tastele săgeată pentru a selecta dispozitivul adecvat (doar pentru următoarea pornire).



NOTĂ: Pentru a porni de pe un dispozitiv USB, acesta trebuie să poată fi utilizat pentru inițializare. Pentru a vă asigura că un dispozitiv poate fi inițializat, verificați documentația dispozitivului.

Schimbarea setărilor BIOS

BIOS este un utilitar care servește ca o interfață între hardware-ul calculatorului și sistemul de operare. S-ar putea ca setările BIOS să trebuiască să fie actualizate pentru anumite dispozitive hardware noi.

Programul de configurare a sistemului vă permite să configurați opțiuni selectabile de utilizator în BIOS, cum ar fi data și ora sau parola sistemului. Pentru informații suplimentare, consultați „Vizualizarea setărilor sistemului cu programul de configurare” la pagina 313.



NOTĂ: Dacă nu înțelegeți efectele setărilor asupra calculatorului, nu schimbați setările pentru acest program.

Vizualizarea setărilor BIOS

- 1 Deschideți **System Information** (Informații sistem) făcând clic pe butonul **Start** și selectând **All Programs** (Toate programele).
- 2 Faceți clic pe **Accessories** (Accesorii) → **System Tools** (Instrumente sistem) → **System Information** (Informații sistem).
- 3 Localizați elementul **BIOS Version/Date** (Versiune/Data BIOS) din **System Summary** (Rezumat sistem).

Acest element **BIOS Version/Date** afișează versiunea și data BIOS.

Actualizarea BIOS (reprogramarea BIOS)

Este posibil ca BIOS să necesite reprogramarea atunci când o actualizare este disponibilă sau când înlocuiți placa de sistem.



NOTĂ: Este recomandat să revizuiți detaliile privind actualizarea BIOS pentru a determina dacă aceasta se aplică la sistemul dumneavoastră. Unele actualizări conțin modificări care au impact asupra anumitor configurații sau oferă noi caracteristici care se pot/nu se pot aplica mediului dumneavoastră.

- 1 Porniți computerul.
- 2 Localizați fișierul de actualizare BIOS pentru calculatorul dumneavoastră pe situl web Dell Support la support.dell.com.
- 3 Faceți clic pe **Download Now** (Descarcă acum) pentru a descărca fișierul.
- 4 Dacă apare fereastra **Export Compliance Disclaimer** (Declarație de limitare a răspunderii privind conformitatea exporturilor), faceți clic pe **Yes, I Accept this Agreement** (Da, accept acest acord).

Apare fereastra **File Download** (Descărcare fișier).

- 5** Faceți clic pe **Save this program to disk** (Salvare acest program pe disc) și apoi faceți clic pe **OK**.
Apare fereastra **Save In** (Salvare în).
- 6** Faceți clic pe săgeata în jos pentru a vizualiza meniul **Save In** (Salvare în), selectați **Desktop** și apoi faceți clic pe **Save** (Salvare).
Fișierul se descarcă pe desktopul dumneavoastră.
- 7** Faceți clic pe **Close (Închidere)** atunci când apare fereastra **Download Complete** (Descărcare terminată).
Pictograma fișier apare pe desktopul dumneavoastră și este denumită la fel ca fișierul de actualizare BIOS descărcat.
- 8** Faceți dublu clic pe pictograma fișierului de pe desktop și urmați instrucțiunile de pe ecran.

Porturi

Port USB

Magistrala serială universală (Universal Serial Bus - USB) este un standard de magistrală externă care suportă vitezele de transfer al datelor de 480 Mbps în cazul USB 2.0. USB vă oferă un mod unic, standardizat de a conecta multe dispozitive la calculatorul dvs. USB suportă de asemenea instalarea *Plug-and-Play* și *înlocuirea la cald*.

Standardul USB utilizează conectori **A** și **B** pentru a evita confuzia:

- Conectorii **A** se îndreaptă *în amonte* spre calculator.
- Conectorii **B** se îndreaptă *în aval* și se conectează la dispozitive individuale.

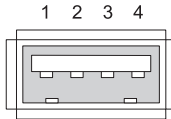

| Pin | Semnal |
|-----|--------|
| 1 | USB5V+ |
| 2 | USBP- |
| 3 | USBP+ |
| 4 | GND |

Port IEEE 1394

Ca și USB, IEEE 1394 este un protocol de transfer al datelor serial și suportă înlocuirea la cald. În timp ce tehnologia USB 2.0 suportă viteze doar până la 480 Mbps, IEEE 1394b suportă viteze până la 800 Mbps. IEEE 1394 este preferat pentru aplicațiile cu lățime de bandă mare precum conectarea camerelor video digitale și unităților hard disk externe.

1 2 3 4



| Pin | Semnal |
|-----|--------|
| 1 | TPB- |
| 2 | TPB+ |
| 3 | TPA- |
| 4 | TPA+ |

Port serial RS232

Un port serial este o interfață fizică de comunicare serială prin care informațiile sunt transferate la intrare sau la ieșire un bit la un moment dat. Portul serial este de obicei identificat cu hardware compatibil cu standardul RS-232. Unele dintre dispozitivele care utilizează în mod normal portul serial sunt modemurile de linie comutată, imprimantele și mouse-ul serial.

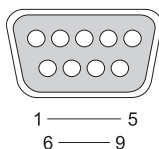

| Pin | Semnal |
|-----|--------|
| 1 | CD |
| 2 | RD |
| 3 | TD |
| 4 | DTR |
| 5 | SG |
| 6 | DSR |
| 7 | RTS |
| 8 | CTS |
| 9 | RI |

Port paralel

Un port paralel este o interfață fizică de comunicație paralelă prin care informațiile sunt transferate la intrare sau la ieșire câte 8 biți de date (1 octet) la un moment dat. Acești 8 biți sunt transmiși paralel unii față de alții, spre deosebire de aceeași opt biți care sunt transmiși serial (toți într-un singur rând) printr-un port serial. Un port paralel este cunoscut de asemenea ca un port de imprimantă sau port Centronics și este utilizat în mod normal pentru a conecta o imprimantă.

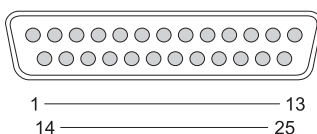

| Pin | Semnal | Pin | Semnal |
|-----|---------|-----|---------|
| 1 | /STROBE | 14 | /AUTOFD |
| 2 | D0 | 15 | /ERROR |
| 3 | D1 | 16 | /INIT |
| 4 | D2 | 17 | /SELIN |
| 5 | D3 | 18 | GND |
| 6 | D4 | 19 | GND |
| 7 | D5 | 20 | GND |
| 8 | D6 | 21 | GND |
| 9 | D7 | 22 | GND |
| 10 | /ACK | 23 | GND |
| 11 | BUSY | 24 | GND |
| 12 | PE | 25 | GND |
| 13 | SEL | | |

Port eSATA

SATA (Serial Advanced Technology Attachment) este o magistrală de calculator proiectată în principal pentru transferul de date între un calculator și dispozitive de stocare în masă precum unitățile hard disk și unitățile optice.

Utilizatorii SATA extern sau eSATA, pot utiliza acum lungimi de cablu ecranat până la 2 metri în afara PC-ului pentru a beneficia de avantajele pe care interfața SATA le aduce stocării. eSATA furnizează performanțe mai mari decât soluțiile existente (de până la 6 ori mai rapidă decât soluțiile de stocare externe: USB 2.0, și 1394) și poate fi conectată la cald.

eSATA este utilizată de obicei pentru Stocare atașată direct externă pentru calculatoare portabile, calculatoare desktop, electrocasnice și servere de nivel standard.

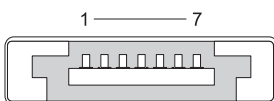

| Pin | Semnal |
|-----|--------|
| 1 | GND |
| 2 | DR+ |
| 3 | DR- |
| 4 | GND |
| 5 | DT+ |
| 6 | DT- |
| 7 | GND |

Modem

Un port modem conectează un modem intern la o linie telefonică. Un modem este utilizat pentru a conecta un calculator la Internet efectuând un apel pentru date prin liniile telefonice la un furnizor de servicii Internet (ISP).

De obicei, există două porturi modem alăturate. Cel marcat cu *line (linie)* (sau cu un simbol de linie) este conectat la conectorul liniei telefonice. Cel marcat cu *phone (telefon)* (sau cu un simbol de telefon) poate fi conectat în mod opțional la telefon dacă doriți să utilizați un telefon pe același conector.

Dacă calculatorul dvs. nu are un modem intern instalat, nu veți observa aceste porturi. S-ar putea să observați și un port ethernet, consultați „Port Ethernet” la pagina 325. Arată similar cu un port modem dar este mai larg.



1 2

| Pin | Semnal |
|-----|--------|
|-----|--------|

| | |
|---|----|
| 1 | R- |
|---|----|

| | |
|---|----|
| 2 | T+ |
|---|----|

Port Ethernet

Un port ethernet utilizează conductori bifilari torsadați pentru rețea și conexiune mai rapidă la Internet.

Cablul introdus în acest port poate duce fie la un hub de rețea (o cutie de distribuție care poate cupla multe cabluri de rețea la un loc), direct la un modem cu cablu sau un modem DSL sau la un portal Internet care partajează o conexiune Internet rapidă între calculatoare.

Datele sunt transferate prin acestea la viteze de 10 Mbps, 100 Mbps, sau 1000 Mbps în funcție de viteza suportată de placa de rețea din calculator. Atunci când sunt utilizate, luminile de pe aceste dispozitive clipeșc.

Lumina *ACT* clipește când datele sunt transferate prin rețea la sau de la port. Lumina 10 sau 100 denotă viteza datelor. *10* denotă date care circulă prin rețea cu 10 Megabiți pe secundă în timp ce *100* denotă date care circulă cu 100 Megabiți pe secundă.

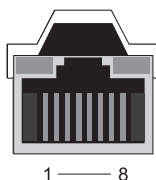

| Pin | Semnal T - Bază ethernet 10/100i | Pin | Semnal ethernet gigabit |
|-----|----------------------------------|-----|-------------------------|
| 1 | Transmitere + | 1 | Transmitere/Primire 0 + |
| 2 | Transmitere | 2 | Transmitere/Primire 0 – |
| 3 | Primire + | 3 | Transmitere/Primire 1 + |
| 4 | NU | 4 | Transmitere/Primire 2 + |
| 5 | NU | 5 | Transmitere/Primire 2 – |
| 6 | Primire – | 6 | Transmitere/Primire 1 – |
| 7 | NU | 7 | Transmitere/Primire 3 + |
| 8 | NU | 8 | Transmitere/Primire 3 – |

Port tastatură și mouse (PS2)

Standardul PS/2, introdus de IBM în 1987, semnifică Personal System (Sistem Personal)/2. Portul PS/2 este utilizat de obicei pentru a conecta o tastatură sau un mouse.

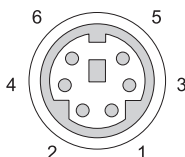

| Pin | Semnal |
|-----|--------------------------------------|
| 1 | Date tastatură/mouse |
| 2 | (Rezervat) |
| 3 | Împământare |
| 4 | Alimentare tastatură/mouse (+5 V) |
| 5 | Ceas tastatură/mouse |
| 6 | (Rezervat) |

Port VGA

Portul matrice grafică video (VGA) suportă hardware grafic de bază înainte ca un driver specific dispozitivului să fie încărcat în calculator.

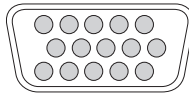

5 ——— 1
10 ——— 6
15 ——— 11

| Pin | Semnal | Pin | Semnal |
|-----|-----------------|-----|-----------------|
| 1 | RED Video | 9 | DDC 5V+ |
| 2 | GREEN Video | 10 | SYNC GND |
| 3 | BLUE Video | 11 | MONITOR_DETECT- |
| 4 | NC | 12 | DDC_DATA (SDA) |
| 5 | GND | 13 | Horizontal SYNC |
| 6 | RED Video GND | 14 | Vertical SYNC |
| 7 | GREEN Video GND | 15 | DDC_CLK (SCL) |
| 8 | BLUE Video GND | | |

Port DVI-I

Portul DVI-I (Interfață video digitală-Integrată) suportă atât semnale analogice cât și semnale digitale într-un singur cablu. Cablul poate transmite fie un semnal digital-la-digital sau unul analogic-la-analogic, dar nu va transmite tranziții între acestea (digital-la-analogic sau analogic-la digital). Dacă aveți un port DVI-I pe placa dvs. video, puteți să conectați majoritatea dispozitivelor DVI-D (Digital Video Interface-Digital) sau DVI-A (Digital Video Interface-Analogue) fără a fi necesar un adaptor separat.

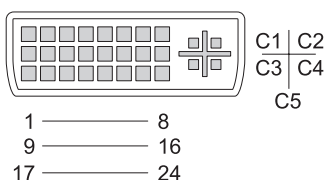

| Pin | Semnal | Pin | Semnal |
|-----|-------------------|-----|-------------------|
| 1 | TMDS DATA2- | 13 | TMDS DATA3+ |
| 2 | TMDS DATA2+ | 14 | +5V |
| 3 | TMDS DATA2/4 SHLD | 15 | GND (FOR +5V) |
| 4 | TMDS DATA4- | 16 | HOT PLUG DETECT |
| 5 | TMDS DATA4+ | 17 | TMDS DATA0- |
| 6 | DDC CLK | 18 | TMDS DATA0+ |
| 7 | DDC DATA | 19 | TMDS DATA0/5 SHLD |
| 8 | ANALOG VERT SYNC | 20 | TMDS DATA5- |
| 9 | TMDS DATA1- | 21 | TMDS DATA5+ |
| 10 | TMDS DATA1+ | 22 | TMDS CLK SHLD |
| 11 | TMDS DATA1/3 SHLD | 23 | TMDS CLK+ |
| 12 | TMDS DATA3- | 24 | TMDS CLK- |

Port ieșire TV S-video

SUPER Video (S-Video), cunoscut și ca Y/C este un semnal video analogic care transportă datele video ca două semnale separate, luma (luminozitate) și chroma (culoare). S-Video suportă un semnal video cu definiție standard, dar nu transportă audio pe același cablu. S-Video furnizează imagini clare atunci când utilizați o sursă DVD curată. S-Video se conectează de obicei la electrocasnice TV, playere DVD, videocasetofoane cu înregistrate din gama de vârf, receptoare TV digitale, DVR-uri și console de jocuri.

Compozit video transportă informațiile video (calitate inferioară) ca un singur semnal.

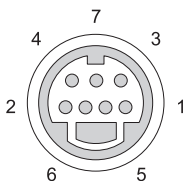

S-video

| Pin | Semnal |
|-----|--------|
| 1 | GND |
| 2 | GND |
| 3 | LUMA |
| 4 | CHROMA |

Compozit Video

| Pin | Semnal |
|-----|--------|
| 5 | GND |
| 6 | CVBS |
| 7 | NC |

Component Video

Component video constă din trei semnale.

Primul este semnalul de luminozitate care indică strălucirea sau informația alb și negru care este conținută în semnalul RGB (roșu verde albastru). Acesta este denumit componenta Y.

Semnalele al doilea și al treilea sunt numite semnale de diferență de culoare indicând cantitatea de semnalelor albastru și roșu în comparație cu luminozitatea. Componenta albastră este Y-B și componenta roșie este Y-R. Verdele nu este transmis ca un semnal separat deoarece acesta poate fi derivat din combinația Y, Y-B și Y-R.

Intrările component video sunt disponibile pe televizoarele și playerele DVD moderne vârf de gamă, furnizând o calitate a semnalului superioară sistemelor anterioare precum RF, compozit și altele.



| Pin | Semnal |
|----------|----------|
| Roșu | Y-R (Pr) |
| Albastru | Y-B (Pb) |
| Verde | Y |

Compozit Video

Compozit video este o interfață pentru trimiterea sau primirea unui semnal analogic video. Acesta este compus din mai multe semnale, LUMA, CHROMA și SYNC (denumite împreună CVSB sau Composite Video Blanking and Sync). LUMA reprezintă strălucirea sau luminozitatea imaginii și include pulsuri de sincronizare sau SYNC. CHROMA transportă informații despre culoare.

Interfața compozit video conectează de obicei un player de casete VHS, player DVD sau o consolă de jocuri la un televizor.



Compozit Video

| Pin | Semnal |
|-----|--------|
| 1 | GND |
| 2 | CVBS |

Port HDMI

PORTUL interfață multimedia de înaltă definiție (HDMI) este o interfață audio/video compactă pentru transmiterea semnalelor digitale necomprimate.

Pe un singur cablu, HDMI suportă formate video PC sau TV precum video standard, îmbunătățit și de înaltă definiție împreună cu maxim 8 canale de audio digital. Acesta este independent de diferitele standarde de televiziune digitală.

HDMI conectează sursele audio/video digitale precum playerele Blu-ray Disc, cutiile de decodare, calculatoarele personale și consolele de jocuri video la dispozitive audio digitale, monitoare de calculator și televizoare digitale.

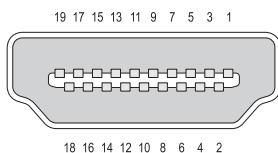

| Pin | Semnal | Pin | Semnal |
|-----|-------------------|-----|-------------------------------|
| 1 | TMDS Data2+ | 11 | TMDS Clock Shield |
| 2 | TMDS Data2 Shield | 12 | TMDS Clock- |
| 3 | TMDS Data2- | 13 | CEC |
| 4 | TMDS Data1+ | 14 | Rezervat (N.C. pe dispozitiv) |
| 5 | TMDS Data1 Shield | 15 | SCL |
| 6 | TMDS Data1- | 16 | SDA |
| 7 | TMDS Data0+ | 17 | Împământare DDC/CEC |
| 8 | TMDS Data0 Shield | 18 | Alimentare +5 V (max 50 mA) |
| 9 | TMDS Data0- | 19 | Hot Plug Detect |
| 10 | TMDS Clock+ | | |

DisplayPort™

DisplayPort este o interfață de afișare digitală standard răspândită de Video Electronics Standards Association (VESA). Aceasta definește o interconectare audio/video digitală, liberă de drepturi de autor, liberă de licență, destinată utilizării în principal între un calculator și monitorul său de afișare sau un calculator și un sistem home-theater. Pentru mai multe informații consultați „DisplayPort™ - Caracteristici și beneficii” la pagina 58.

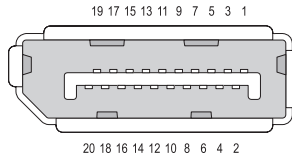

| Pin | Semnal | Pin | Semnal |
|-----|--------------|-----|-------------------|
| 1 | ML_Lane 0(p) | 11 | GND |
| 2 | GND | 12 | ML_Lane 3(n) |
| 3 | ML_Lane 0(n) | 13 | GND |
| 4 | ML_Lane 1(p) | 14 | GND |
| 5 | GND | 15 | AUX_CH(p) |
| 6 | ML_Lane 1(n) | 16 | GND |
| 7 | ML_Lane 2(p) | 17 | AUX_CH(n) |
| 8 | GND | 18 | Conectare la cald |
| 9 | ML_Lane 2(n) | 19 | DP_PWR Return |
| 10 | ML_Lane 3(p) | 20 | DP_PWR |

Port S/PDIF (Coaxial RCA)

Sony/Philips Digital Interconnect Format (S/PDIF) este o interfață serială pentru transferul semnalului audio digital de la playerele CD și DVD la amplificatoare și TV-uri.

S/PDIF utilizează cablu coaxial de 75 ohmi necompensat de până la 10 metri cu conectori RCA coaxiali sau fibră optică terminată cu un conector Toslink (Toshiba link).

 **NOTĂ:** Nu există diferențe în semnalele transmise prin conectorii optici sau S/PDIF coaxial—ambele transportă exact aceleași informații.

S/PDIF este utilizat de obicei pentru a transmite PCM și Dolby Digital 5.1, dar nu este legat de nicio frecvență de eșantionare sau standard audio.



Port S/PDIF (Toslink)

Toslink se referă de obicei la versiunea optică a S/PDIF.

 **NOTĂ:** Nu există diferențe în semnalele transmise prin conectorii optici sau S/PDIF coaxial—ambele transportă exact aceleași informații.

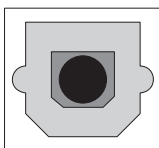

Porturi audio

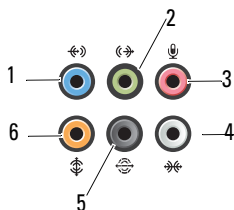

| Port | Semnal | Conexiune |
|------|--------------------------------|--|
| 1 | conector pentru intrare audio | Utilizați conectorul de intrare linie (albastru) pentru a atașa un dispozitiv de înregistrare/redare precum un casetofon, player CD sau VCR. Pe calculatoare cu o placă de sunet, utilizați conectorul de pe placă. |
| 2 | conector ieșire linie/ căști | Utilizați conectorul ieșire linie (verde) pentru a atașa căști și difuzoare cu amplificatoare integrate. |
| 3 | conector microfon | Utilizați conectorul pentru microfon (roz) pentru a atașa un microfon de calculator personal pentru intrare de voce sau muzicală într-un program de sunet sau telefonie. |
| 4 | conector sunet spațial lateral | Utilizați conectorul spațial lateral (argintiu) pentru a atașa difuzoare suplimentare. |
| 5 | ieșire spațială spate | Utilizați conectorul de sunet spațial (negru) pentru a atașa boxe compatibile multicanal. |
| 6 | Ieșire spațial centru/LFE | Utilizați conectorul pentru subwoofer (portocaliu) pentru a atașa un singur subwoofer. |



NOTĂ: Canalul audio LFE (Low Frequency Effects - Efecte de frecvență joasă), aflat în schemele audio de sunet spațial, transportă doar informațiile de frecvență joasă mai mici sau egale cu 80 Hz. Canalul LFE comandă un subwoofer pentru a furniza extinderea sunetelor extrem de joase. Sistemele care nu utilizează subwoofere pot redirecționa informația LFE la boxele principale din configurația de sunet spațial.

Obținerea de ajutor





Obținerea de asistență

 **AVERTISMENT:** Înainte să efectuați orice lucrare în interiorul calculatorului dumneavoastră, urmați instrucțiunile de siguranță livrate împreună cu calculatorul. Pentru informații suplimentare despre cele mai bune practici privind siguranța, consultați pagina de start pentru conformitatea cu reglementările, la adresa: www.dell.com/regulatory_compliance.

Dacă întâmpinați o problemă cu calculatorul, efectuați următorii pași pentru a depana și a diagnosticare problema:

- 1 Consultați „Depanarea” la pagina 273 pentru informații și proceduri cu privire la problema pe care o întâmpină computerul.
- 2 Executați Dell Diagnostics (consultați „Rularea Dell Diagnostics” la pagina 286).
- 3 Completați „Listă de verificare diagnosticare” la pagina 342. Această listă de verificare vă ajută să organizați informațiile de care serviciile de suport Dell vor avea nevoie pentru a depana calculatorul dumneavoastră.
- 4 Utilizați suita extinsă Dell de servicii online disponibile la Dell Support (support.dell.com) pentru ajutor cu privire la procedurile de instalare și depanare. Consultați „Servicii Online” la pagina 339 pentru o listă mai detaliată a serviciilor online și caracteristicilor Dell Support.
- 5 Dacă pașii precedenți nu au rezolvat problema, consultați „Cum se poate contacta Dell” la pagina 343.

 **NOTĂ:** Apelați Dell Support de la un telefon aflat în apropierea calculatorului astfel încât personalul de suport să vă poate asista cu orice proceduri necesare.

 **NOTĂ:** Este posibil ca sistemul Cod de service expres al companiei Dell să nu fie disponibil în toate țările.

Atunci când vi se solicită de către sistemul telefonic automat al companiei Dell, introduceți Codul de service expres pentru a direcționa apelul către personalul de asistență competent. Dacă nu aveți un Cod de service expres, deschideți folderul **Dell Accessories** (Accesorii Dell), faceți dublu clic pe pictograma **Express Service Code** (Cod de service expres) și urmați instrucțiunile.

Pentru instrucțiuni privind folosirea Dell Support, consultați „Asistență tehnică și serviciu clienți” la pagina 338.

Serviciu Dell Support

 **NOTĂ:** Unele dintre următoarele servicii nu sunt întotdeauna disponibile în toate locațiile din afara Statelor Unite continentale. Contactați reprezentantul local Dell pentru informații despre disponibilitate.

Asistență tehnică și serviciu clienți

Serviciul de asistență Dell este disponibil pentru a răspunde întrebărilor dumneavoastră despre componentele hardware Dell™. Personalul nostru de suport utilizează utilitare speciale de diagnosticare pentru a asigura răspunsuri rapide și precise.

Pentru a contacta serviciul de asistență Dell, consultați „Înainte de a apela serviciul clienți” la pagina 341, iar apoi consultați informațiile de contact pentru regiunea dumneavoastră sau accesați **support.dell.com**.

DellConnect™

DellConnect este un instrument de acces online simplu care permite unui asociat de service și asistență al companiei Dell să acceseze computerul dumneavoastră prin intermediul unei conexiuni de bandă largă, să diagnosticheze problema și să o remedieze, toate acestea sub supravegherea dumneavoastră. Pentru mai multe informații, vizitați **support.dell.com** și faceți clic pe **DellConnect**.

Servicii Online

Puteți afla despre produsele și serviciile Dell pe următoarele situri Web:

www.dell.com

www.dell.com/ap (doar țările din Asia/Pacific)

www.dell.com/jp (numai pentru Japonia)

www.euro.dell.com (doar Europa)

www.dell.com/la (numai pentru țările din America Latină și țările caraibiene)

www.dell.ca (doar Canada)

Puteți accesa Dell Support prin intermediul următoarelor site-uri Web și adrese de e-mail:

- **Situri web Dell Support**

support.dell.com

support.jp.dell.com (doar Japonia)

support.euro.dell.com (doar Europa)

- **Adrese de poștă electronică Dell Support**

mobile_support@us.dell.com

support@us.dell.com

la-techsupport@dell.com (numai pentru țările din America Latină și țările caraibiene)

apsupport@dell.com (doar țările din Asia / Pacific)

- **Adrese de poștă electronică Dell Marketing and Sales**

apmarketing@dell.com (doar țările din Asia / Pacific)

sales_canada@dell.com (numai pentru Canada)

- **Protocol de transfer fișiere anonim (FTP)**

ftp.dell.com

Conectați-vă cu nume de utilizator: `anonymous` și utilizați adresa dumneavoastră de poștă electronică în locul parolei.

Serviciul AutoTech

Serviciul automatizat de asistență Dell—AutoTech—oferă răspunsuri înregistrate la cele mai frecvente întrebări puse de clienții Dell despre laptopuri și desktopuri.

Când contactați serviciul AutoTech, utilizați telefonul dumneavoastră cu taste pentru a selecta subiectele care corespund întrebărilor dumneavoastră. Pentru numărul de telefon valabil pentru regiunea dumneavoastră, consultați „Cum se poate contacta Dell” la pagina 343.

Serviciu automat stare comandă

Pentru a verifica starea oricăror produse Dell pe care le-ați comandat, puteți să mergeți la **support.dell.com**, sau puteți să apelați la serviciul automat stare comandă. Un mesaj automat vă solicită informațiile necesare pentru a localiza și a raporta asupra comenzii dumneavoastră. Pentru numărul de telefon valabil pentru regiunea dumneavoastră, consultați „Cum se poate contacta Dell” la pagina 343.

Probleme cu comanda dumneavoastră

Dacă aveți o problemă cu comanda dumneavoastră, cum ar fi piese lipsă, piese greșite sau facturare incorectă, contactați Dell pentru asistență clienți. Să aveți factura sau bonul de livrare la îndemână atunci când efectuați apelul. Pentru informații asupra numărului de telefon în vederea apelării în regiunea dumneavoastră, consultați „Cum se poate contacta Dell” la pagina 343.

Informații produs

Dacă aveți nevoie de informații despre produse suplimentare disponibile de la Dell sau dacă doriți să efectuați o comandă, vizitați site-ul web Dell disponibil la adresa **www.dell.com**. Pentru informații asupra numărului de telefon în vederea apelării în regiunea dumneavoastră sau pentru a discuta cu un specialist în vânzări, consultați „Cum se poate contacta Dell” la pagina 343.

Restituirea articolelor în garanție pentru reparare sau pentru rambursare

Pregătiți toate articolele care sunt restituite, atât pentru reparare, cât și pentru rambursare, după cum urmează:

- 1 Apelați Dell pentru a obține un Număr de autorizație pentru restituirea materialului și scrieți-l clar și la vedere pe partea exterioară a cutiei.
Pentru informații asupra numărului de telefon în vederea apelării în regiunea dumneavoastră, consultați „Cum se poate contacta Dell” la pagina 343.

- 2 Includeți o copie a facturii și o scrisoare care descrie motivul restituirii.
- 3 Includeți o copie a Listei de verificare a diagnosticării (consultați „Listă de verificare diagnosticare” la pagina 342), indicând testele pe care le-ați executat și mesajele de eroare raportate de Dell Diagnostics (consultați „Rularea Dell Diagnostics” la pagina 286).
- 4 Includeți toate accesoriile care aparțin articolului (-elor) care este (sunt) restituit(e) (cabluri de alimentare, software, ghiduri și altele) dacă restituirea se face în scopul rambursării.
- 5 Ambalați echipamentul care va fi restituit în materialele de ambalare originale (sau echivalent).

Plata cheltuielilor de expediere vă revine dumneavoastră. De asemenea, vă revine răspunderea asigurării oricărui produs restituit și vă asumați riscul de pierdere în timpul expedierii către Dell. Coletele contra ramburs (C.O.D.) nu vor fi acceptate.

Restituirile care nu vor respecta toate cerințele de mai sus vor fi refuzate la depozitul de recepție Dell și vă vor fi înapoiate.

Vânzări cu amănuntul

Sistemele achiziționate de la un comerciant cu amănuntul sunt supuse politicii de returnare a comerciantului.

Înainte de a apela serviciul clienți



NOTĂ: Pregătiți codul de service expres atunci când efectuați apelul. Codul ajută sistemul telefonic de asistență automat al Dell să direcționeze apelul dumneavoastră cu mai multă eficiență. S-ar putea să vi se solicite de asemenea Eticheta de service (de obicei localizată în partea inferioară sau posterioară a calculatorului dumneavoastră).

Nu uitați să completați Lista de verificare a diagnosticării (consultați „Listă de verificare diagnosticare” la pagina 342). Dacă este posibil, porniți computerul înainte să apelați la Dell pentru asistență și efectuați apelul de la un telefon aflat în apropierea computerului. S-ar putea să vi se solicite să tastați câteva comenzi la tastatură, să faceți schimb de informații detaliate în timpul operațiilor sau să încercați alți pași de depanare posibili doar de la calculator. Asigurați-vă că documentația computerului este disponibilă.



AVERTISMENT: Înainte să efectuați orice lucrare în interiorul calculatorului dumneavoastră, urmați instrucțiunile de siguranță livrate împreună cu calculatorul. Pentru informații suplimentare despre cele mai bune practici privind siguranța, consultați pagina de start pentru conformitatea cu reglementările, la adresa: www.dell.com/regulatory_compliance.

Listă de verificare diagnosticare

Nume:

Data:

Adresă:

Număr de telefon:

Etichetă de service (cod de bare în partea inferioară sau posterioară a calculatorului dumneavoastră):

Cod de service expres:

Număr de autorizație pentru restituirea materialului (dacă este comunicat de tehnicianul de asistență Dell):

Sistem de operare și versiune:

Dispozitive:

Carduri de extensie:

Sunteți conectat la o rețea? Da Nu

Rețea, versiune și adaptor de rețea:

Programe și versiuni:

Consultați documentația sistemului dumneavoastră de operare pentru a determina conținutul fișierelor de inițializare a sistemului. În cazul în care computerul este conectat la o imprimantă, imprimați toate fișierele. În caz contrar, notați conținutul fiecărui fișier înainte să apelați Dell.

Mesaj de eroare, cod sonor sau cod de diagnosticare:

Descrierea problemei și procedurile pe care le-ați efectuat:

Cum se poate contacta Dell

Clienții din Statele Unite ale Americii pot apela 800-WWW-DELL (800-999-3355).



NOTĂ: Dacă nu dispuneți de o conexiune activă la Internet, puteți găsi informații de contact pe factura de achiziție, bonul de livrare, foaia de expediție sau catalogul de produse Dell.

Dell oferă mai multe opțiuni de asistență și service online și telefonic. Disponibilitatea variază în funcție de țară și produs, iar unele servicii s-ar putea să nu fie disponibile în regiunea dumneavoastră. Pentru a contacta Dell referitor la probleme de vânzări, asistență tehnică sau serviciu clienți:

- 1 Vizitați **support.dell.com**.
- 2 Verificați țara sau regiunea dumneavoastră în meniul vertical **Choose A Country/Region** (Alegere țară/regiune) din partea inferioară a paginii.
- 3 Faceți clic pe **Contact Us** (Contactați-ne) în partea stângă a paginii.
- 4 Selectați serviciul sau legătura de asistență tehnică adecvată, în funcție de necesitățile dumneavoastră.
- 5 Alegeți metoda de a contacta Dell care vă este convenabilă.

Glosar

Termenii din acest Glosar sunt oferiți doar cu scop informativ și pot să descrie sau nu caracteristicile pe care le prezintă calculatorul dumneavoastră.

A

ACPI — interfața avansată de configurare și gestionare a energiei — O specificație de gestionare a energiei care permite sistemelor de operare Microsoft® Windows® să pună un calculator în mod oprire temporară sau hibernare pentru a conserva cantitatea de energie electrică alocată fiecărui dispozitiv atașat la calculator.

adaptor de rețea — Un circuit integrat care asigură capacitatea de lucru în rețea. Un calculator poate să includă un adaptor de rețea pe placa sa de sistem, sau poate să conțină un PC Card cu un adaptor pe acesta. Un adaptor de rețea mai este numit și *NIC* (controler interfață rețea).

adresă de memorie — O locație specifică în care datele sunt stocate temporar în RAM.

adresă I/E — O adresă în RAM care este asociată cu un dispozitiv specific (cum ar fi un conector serial, conector paralel sau slot de extensie) care permite procesorului să comunice cu respectivul dispozitiv.

AGP — port grafic accelerat — Un port grafic dedicat care permite memoriei sistemului să fie utilizată pentru activități video. AGP asigură o imagine video uniformă, în culori reale prin interfața mai rapidă între circuitele video și memoria calculatorului.

AHCI — Advanced Host Controller Interface — O interfață pentru un adaptor gazdă de unitate hard disk SATA care permite driverului de stocare să activeze tehnologii cum ar fi Native Command Queuing (NCQ) și hot plug (conectare la cald).

ALS — senzor lumină ambientală — O funcție care ajută la controlul luminozității afișajului.

ASF — format standarde alertă — Un standard care definește un mecanism de raportare a alertelor hardware și software la o consolă de gestionare. ASF este proiectat să fie independent de platformă și de sistemul de operare.

B

BIOS — sistem de bază pentru intrări/ieșiri — Un program (sau utilitar) care are rolul de interfață între hardware-ul calculatorului și sistemul de operare. Dacă nu înțelegeți ce efect au aceste setări asupra calculatorului, nu le modificați. Mai este numit și *configurare sistem*.

bit — Cea mai mică unitate de date interpretată de calculator.

Bluetooth[®], tehnologie wireless — Un standard de tehnologie wireless pentru conectare în rețea a dispozitivelor pe distanță scurtă (9 m [29 picioare]) care permite dispozitivelor activate să se recunoască automat între ele.

bps — biți pe secundă — Unitatea standard pentru măsurarea vitezei de transmisie a datelor.

BTU — unitate termică britanică — Măsurare a puterii calorice.

C

C — Celsius — O scară de măsurare a temperaturii unde 0° este punctul de îngheț iar 100° este punctul de fierbere a apei.

cache — Un mecanism special de stocare de viteză mare care poate fi o secțiune rezervată a memoriei principale sau un dispozitiv independent de stocare de viteză mare. Memoria cache crește eficiența multor operații ale procesorului.

cache L1 — Memorie cache principală din procesor.

cache L2 — Memorie cache secundară care se poate găsi în afara procesorului sau încorporată în arhitectura procesorului.

card de extensie — O placă electronică ce se instalează într-un slot de extensie de pe placa de sistem în unele calculatoare, extinzând capacitățile calculatorului. Ca exemplu se pot menționa plăcile video, modem și plăcile de sunet.

card inteligent — Un card care este integrat cu un procesor și un circuit de memorie. Cardurile inteligente pot fi utilizate pentru a autentifica un utilizator pe calculatoare echipate pentru carduri inteligente.

Card PC extins — Un Card PC care depășește marginea slotului Card PC atunci când este instalat.

carnet — Un document vamal internațional care facilitează importurile temporare în țări străine. Cunoscut și ca *pașaport marfă*.

CD de inițializare — Un CD pe care puteți să-l utilizați pentru a porni calculatorul. În cazul în care unitatea hard disk este deteriorată sau calculatorul este infectat cu un virus, asigurați-vă că aveți întotdeauna la dispoziție un CD de inițializare.

CD-ul *Drivers and Utilities* (sau *ResourceCD*) poate fi folosit pentru inițializare.

CD-R — CD înregistrabil — O versiune înregistrabilă a unui CD. Datele pot fi înregistrate o singură dată pe un CD-R. Odată înregistrate, datele nu pot fi înregistrate sau suprascrise.

CD-RW — CD reinscriptibil — O versiune reinscriptibilă a unui CD. Datele pot fi scrise pe un disc CD-RW și apoi șterse și scrise din nou (rescrise).

CI — circuit integrat — O tabletă semiconductoare, sau circuit integrat, pe care miliarde de componente electronice mici sunt fabricate pentru utilizare în calculator, echipament audio și video.

cițitor de amprentă — Un senzor tip bandă care utilizează amprenta dumneavoastră unică pentru a autentifica identitatea dumneavoastră de utilizator și a proteja calculatorul.

COA — Certificat de Autenticitate — Codul alfa-numeric Windows localizat pe o etichetă de pe calculatorul dumneavoastră. Mai este numit și *Product Key* sau *Product ID*.

Cod de service expres — Un cod numeric localizat pe o etichetă de pe calculatorul dumneavoastră Dell™. Utilizați Codul de service expres atunci când contactați Dell pentru asistență. Serviciul Cod service expres s-ar putea să nu fie disponibil în unele țări. Consultați de asemenea eticheta de service.

combinație de taste — O comandă care vă solicită să apăsați mai multe taste în același timp.

conector DIN — Un conector rotund cu șase pini care respectă standardele DIN (Deutsche Industrie-Norm); de obicei este utilizat pentru a conecta conectorii de cablu pentru tastatură sau mouse PS/2.

conector serial — Un port I/E utilizat adesea pentru a conecta dispozitive, cum ar fi un dispozitiv digital portabil sau o cameră digitală la calculatorul dumneavoastră.

configurare sistem — Un utilitar care servește ca o interfață între hardware-ul calculatorului și sistemul de operare. Configurarea sistemului vă permite să configurați opțiuni selectabile de utilizator în BIOS, cum ar fi data și ora sau parola sistemului. Dacă nu înțelegeți efectele setărilor asupra calculatorului, nu schimbați setările pentru acest program.

controler — Un circuit integrat care controlează transferul de date între procesor și memorie sau între procesor și dispozitive.

controler video — Circuitele de pe o placă video sau de pe placa de sistem (în calculatoare cu un controler video integrat) care oferă capacități video—în combinația cu monitorul—pentru calculatorul dumneavoastră.

CRIMM — continuity rambus in-line memory module — Un modul special care nu are circuite integrate de memorie și este utilizat pentru a completa sloturi RIMM neutilizate.

cursor — Marcatorul de pe un afișaj sau ecran care arată unde va avea loc următoarea acțiune a tastaturii, touch pad-ului sau mouse-ului. Acesta este adesea o linie continuă clipitoare, un caracter subliniat sau o săgeată mică.

c.a. — curent alternativ — Forma de electricitate care alimentează calculatorul dumneavoastră atunci când introduceți cablul de alimentare al adaptorului de c.a. într-o priză electrică.

D

DDR SDRAM — SDRAM cu debit dublu de date — Un tip de SDRAM care dublează ciclul de transfer burst al datelor, îmbunătățind performanța sistemului.

DDR2 SDRAM — SDRAM cu debit dublu de date 2 — Un tip de DDR SDRAM care utilizează o stivă de încărcare de 4 biți și alte schimbări arhitecturale pentru a crește viteza memoriei la peste 400 MHz.

DIMM — modul de memorie cu rând dublu de conexiuni — O placă electronică cu circuite integrate de memorie care se conectează la un modul de memorie de pe placa de sistem.

disc de inițializare — Un disc pe care puteți să-l utilizați pentru a porni calculatorul. În cazul în care unitatea hard disk este deteriorată sau calculatorul este infectat cu un virus, asigurați-vă că aveți întotdeauna la dispoziție un CD de inițializare.

DisplayPort — O interfață standard a Video Electronics Standards Association (VESA) utilizată pentru ecrane digitale.

dispozitiv — Hardware ca unitatea de hard disk, imprimanta sau tastatura care este instalat în sau conectat la calculatorul dumneavoastră.

DMA — acces direct la memorie — Un canal care permite anumite tipuri de transfer de date între RAM și un dispozitiv pentru a ocoli procesorul.

DMTF — Distributed Management Task Force — Un consorțiu de companii hardware și software care dezvoltă standarde de gestionare pentru mediile desktop, rețea, întreprindere și Internet distribuite.

doar în citire — Date și/sau fișiere pe care le puteți vizualiza dar nu și edita sau șterge. Un fișier poate avea stare doar în citire dacă:

- Se află pe un CD sau DVD fizic.
- Este localizat într-o rețea sau într-un director și administratorul sistemului a alocat drepturi doar pentru numite persoane.

domeniu — Un grup de calculatoare, programe și dispozitive de pe o rețea care sunt administrate unitar cu reguli și proceduri comune pentru utilizare de către un grup specific de utilizatori. Un utilizator se conectează la domeniul pentru a obține acces la resurse.

dosar — Un termen utilizat pentru a descrie spațiul pe un disc sau pe o unitate unde fișierele sunt organizate și grupate. Fișierele dintr-un dosar pot fi vizualizate și ordonate în diferite moduri, cum ar fi alfabetic, după dată și după mărime.

DRAM — memorie dinamică cu acces aleatoriu — Memorie care stochează informații în circuite integrate care conțin condensatori.

driver — Software care permite sistemului de operare să controleze un dispozitiv cum ar fi o imprimantă. Multe dispozitive nu funcționează corect dacă driverul adecvat nu este instalat în calculator.

driver dispozitiv — Consultați *driver*.

DSL — Digital Subscriber Line — O tehnologie care oferă o conexiune constantă, cu viteză mare la Internet prin intermediul unei linii telefonice analogice.

dual-core — O tehnologie în care două unități de calcul fizice există în interiorul unui singur pachet procesor, prin urmare crescând eficiența calculatorului și capacitatea de a executa simultan mai multe activități.

durată de viață baterie — Durata de timp (ani) în care bateria calculatorului portabil este capabilă să fie consumată și reîncărcată.

DVD-R — DVD înregistrabil — O versiune înregistrabilă a unui DVD. Datele pot fi înregistrate o singură dată pe un DVD-R. Odată înregistrate, datele nu pot fi înregistrate sau suprascrise.

DVD+RW — DVD reinscriptibil — O versiune reinscriptibilă a unui DVD. Datele pot fi scrise pe un disc DVD și apoi șterse și scrise din nou (rescrise). (tehnologia DVD+RW este diferită de tehnologia DVD-RW.)

DVI — interfață video digitală — Un standard pentru transmisie digitală între un calculator și un afișaj video digital.

E

ECC — verificare și corectare eroare — Un tip de memorie care include circuite speciale pentru testarea preciziei datelor în timp ce acestea intră și ies din memorie.

ECP — port cu capacitate extinsă — Un conector paralel care asigură transmisia bidirecțională îmbunătățită a datelor. Similar cu EPP, ECP utilizează accesul direct la memorie pentru a transfera date și îmbunătățește de cele mai multe ori performanța.

editor de text — Un program utilizat pentru a crea și a edita fișiere care conțin doar text; de exemplu, Windows Notepad utilizează un editor de text. Editoarele de text nu oferă de obicei funcții de ajustare automată a numărului de cuvinte în funcție de lungimea liniei sau de formatare (opțiunea de subliniere, schimbare fonturi și așa mai departe).

EIDE — dispozitive electronice integrate ameliorate — O versiune îmbunătățită a interfeței IDE pentru unități hard disk și unități de CD.

EMI — interferență electromagnetică — Interferență electrică produsă de radiația electromagnetică.

EPP — port paralel ameliorat — Un conector paralel care asigură transmisia bidirecțională a datelor.

ESD — descărcare electrostatică — O descărcare rapidă de electricitate statică. ESD poate deteriora circuitele integrate care se află în calculator și echipamentul de comunicație.

Etichetă service — O etichetă cu cod de bare de pe calculatorul dumneavoastră care folosește la identificarea calculatorului atunci când accesați Dell Support la **support.dell.com** sau când apelați Dell pentru serviciul clienți sau suport tehnic. Consultați de asemenea **Cod de service expres**.

ExpressCard — Un card I/E amovibil aderând la standardul PCMCIA. Modemurile și adaptoarele de rețea sunt tipuri obișnuite de ExpressCard-uri. ExpressCard-urile suportă atât standardul PCI Express cât și USB 2.0.

F

Fahrenheit — O scară de măsurare a temperaturii unde 32° este punctul de îngheț iar 212° este punctul de fierbere a apei.

FBD — fully-buffered DIMM — Un DIMM cu circuite integrate DDR2 DRAM și un Tampon de memorie avansată (AMB) care mărește viteza de comunicare între circuitele integrate DDR2 SDRAM și sistem.

FCC — Federal Communications Commission — O agenție din S.U.A. responsabilă pentru aplicarea normelor legate de comunicații care stabilesc volumul de radiații pe care calculatoarele și alte echipamente electronice le pot emite.

fișier citește-mă — Un fișier text inclus într-un pachet software sau produs hardware. De obicei, fișierele citește-mă oferă informații de instalare și descrie îmbunătățiri sau corecții noi ale produsului care nu au fost încă documentate.

formatare — Procesul care pregătește o unitate sau un disc pentru stocarea de fișiere. Atunci când o unitate sau un disc sunt formate, informațiile existente sunt pierdute.

frecvență ceas — Frecvența, în MHz, care indică rapiditatea cu care funcționează componentele calculatorului conectate la magistrala sistemului.

FSB — front side bus — Calea de date și interfața fizică între procesor și RAM.

FTP — protocol de transfer fișiere — Un protocol Internet standard utilizat pentru a schimba fișiere între calculatoare conectate la Internet.

G

G — forță de gravitație — O unitate de măsură a greutateii și forței.

GB — gigaoctet — O unitate de măsură a stocării datelor care este egală cu 1024 MB (1.073.741.824 octeți). Atunci când este utilizat pentru referire la stocarea pe unitatea hard disk, este adesea rotunjit la 1.000.000.000 octeți.

GHz — gigahertz — O unitate de măsură a frecvenței care este egală cu o mie de milioane de Hz, sau o mie de MHz. Vitezele procesoarelor, magistralelor și interfețelor calculatorului sunt adesea măsurate în GHz.

GUI — interfață grafică cu utilizatorul — Software care interacționează cu utilizatorul prin intermediul meniurilor, ferestrelor și pictogramelor. Majoritatea programelor care funcționează cu sistemul de operare Windows sunt GUI.

H

HTTP — protocol de transfer hipertext — Un protocol pentru schimbul de fișiere dintre calculatoare conectate la Internet.

Hz — hertz — O unitate de măsură a frecvenței care este egală cu 1 ciclu pe secundă. Calculatoarele și dispozitivele electronice sunt măsurate adesea în kilohertz (kHz), megahertz (MHz), gigahertz (GHz) sau terahertz (THz).

I

IDE — integrated device electronics — O interfață pentru dispozitivele de stocare în masă la care controlerul este integrat în unitatea hard disk sau unitatea CD.

I/E — intrare/ieșire — O operație sau dispozitiv care intră și extrage date din calculatorul dumneavoastră. Tastaturile și imprimantele sunt dispozitive I/E.

IEEE 1394 — Institute of Electrical and Electronics Engineers, Inc. — O magistrală serială de înaltă performanță utilizată pentru a conecta dispozitivele compatibile IEEE 1394, cum ar fi camere digitale și playere DVD la calculator.

ieșire TV S-video — Un conector utilizat pentru a atașa un TV sau dispozitiv audio digital la calculator.

SXGA — matrice grafică supra-extinsă — Un standard video pentru plăci și controlere video care suportă rezoluții de până la 1280 x 1024.

integrat — De obicei se referă la componente care sunt localizate fizici pe placa de sistem a calculatorului. Mai este numit și *încorporat*.

IrDA — Infrared Data Association — Organizația care creează standarde internaționale pentru comunicații în infraroșu.

IRQ — interrupt request — O cale electronică alocată unui dispozitiv specific astfel încât dispozitivul să poată comunica cu procesorul. Fiecărei conexiuni de dispozitiv trebuie să-i fie alocată un IRQ. Deși două dispozitive pot partaja aceeași alocare IRQ, nu puteți opera ambele dispozitive simultan.

ISP — furnizor de servicii Internet — O companie care vă permite să accesați serverul său gazdă pentru a vă conecta direct la Internet, a trimite și a primi poștă electronică și a accesa situri web. ISP vă furnizează de obicei un pachet software, un nume de utilizator și numere de telefon pentru acces contra unei taxe.

K

Kb — kilobit — O unitate de date care este egală cu 1024 biți. O unitate de măsură a capacității de memorie a circuitelor integrate.

KHz — kilohertz — O unitate de măsură a frecvenței care este egală cu 1000 Hz.

KO — kilo-octet — O unitate de date care este egală cu 1024 octeți dar la care se face adesea referire ca având 1000 octeți.

L

LAN — rețea locală — O rețea de calculatoare acoperind o zonă mică. O rețea LAN este de obicei limitată la o clădire sau la câteva clădiri alăturate. Un LAN poate fi conectat la alt LAN pe orice distanță prin intermediul liniilor telefonice și undelor radio pentru a forma o rețea largă (WAN).

LCD — afișaj cu cristale lichide — Tehnologia utilizată de afișajele calculatoarelor mobile și ecranelor plate.

LED — diodă emițătoare de radiații luminoase — Componentă electronică care emite lumină pentru a indica statutul calculatorului.

locație de instalare media — O locație de instalare care suportă dispozitive precum unități optice, o a doua baterie, sau un modul Dell TravelLite™.

locație de instalare modul — Consultați *locație de instalare media*.

LPT — line print terminal — Denumirea pentru o conexiune paralelă la o imprimantă sau alt dispozitiv paralel.

M

magistrală — O cale de comunicare între componentele din calculator.

magistrală locală — O magistrală de date care asigură un debit rapid de la dispozitive către procesor.

mapare memorie — Procesul prin care calculatorul alocă adrese de memorie la locații fizice în momentul inițializării. Dispozitivele și software-ul pot identifica informații pe care procesorul le poate accesa.

Mb — megabit — O unitate de măsură a capacității circuitului integrat de memorie care este egală cu 1024 Kb.

Mbps — megabiți pe secundă — Un milion de biți pe secundă. Această unitate de măsură este utilizată de obicei pentru viteze de transmisie pentru rețele și modemuri.

memorie — O zonă temporară de stocare a datelor din interiorul calculatorului. Deoarece datele din memorie nu sunt permanente, este recomandat să salvați frecvent fișierele în timp ce lucrați la aceasta și să salvați întotdeauna fișierele înainte să închideți calculatorul. Calculatorul dumneavoastră poate conține mai multe forme diferite de memorie, cum ar fi RAM, ROM și memorie video. În mod frecvent, cuvântul memorie este utilizat ca sinonim pentru RAM.

memorie video — Memorie care constă din circuite integrate de memorie dedicate funcțiilor video. Memoria video este de obicei mai rapidă decât memoria sistemului. Capacitatea memoriei video instalată influențează în principal numărul de culori pe care un program le poate afișa.

MHz — megahertz — O unitate de măsură a frecvenței care este egală cu 1 milion de cicluri pe secundă. Vitezele procesoarelor, magistralelor și interfețelor calculatorului sunt adesea măsurate în MHz.

Mini PCI — Un standard pentru dispozitive periferice integrate cu accent pe comunicații cum sunt modemurile și adaptoarele NIC. Un card Mini PCI este un card extern de mici dimensiuni care este din punct de vedere funcțional echivalent cu un card de extensie PCI standard.

Mini-Card — Un card de mici dimensiuni pentru periferice integrate, cum ar fi adaptoarele de comunicație NIC. Mini-Card este din punct de vedere funcțional echivalent cu un card de extensie PCI standard.

MO — megaoctet — O unitate de măsură a stocării datelor care este egală cu 1.048.576 octeți. 1 MB este egal cu 1024 KO. Atunci când este utilizat pentru referire la stocarea pe unitatea hard disk, este adesea rotunjit la 1.000.000 octeți.

MO/sec — megaocteți pe secundă — Un milion de octeți pe secundă. Această unitate de măsură este de obicei utilizată pentru ratele de transfer al datelor.

mod afișaj dublu — O setare de afișare care vă permite să utilizați al doilea monitor ca o extensie a afișajului dumneavoastră. Mai este numit și *mod afișaj extins*.

mod afișaj extins — O setare de afișare care vă permite să utilizați al doilea monitor ca o extensie a afișajului dumneavoastră. Mai este numit și *mod afișaj dublu*.

mod grafic — Un mod video care poate fi definit ca x pixeli pe orizontală ori y pixeli pe verticală ori z culori. Modurile grafice pot afișa o varietate nelimitată de forme și fonturi.

mod hibernare — Un mod de gestionare a alimentării care salvează totul în memorie într-un spațiu rezervat pe unitatea hard disk și apoi oprește calculatorul. Atunci când reporniți calculatorul, informațiile din memorie care au fost salvate pe unitatea hard disk sunt restabilite automat.

mod oprire temporară — Un mod de gestionare a alimentării care oprește toate operațiile inutile ale calculatorului pentru a reduce consumul de energie.

mod video — Un mod care descrie modul în care textul și ilustrațiile sunt afișate pe un monitor. Software-ul bazat pe ilustrații precum sistemele de operare Windows, afișează în moduri video care pot fi definite ca x pixeli pe orizontală ori y pixeli pe verticală ori z culori. Software-ul bazat pe caractere, cum sunt editoarele de text, afișează în moduri video care pot fi definite ca x coloane ori y rânduri de caractere.

modem — Un dispozitiv care permite calculatorului dumneavoastră să comunice cu alte calculatoare prin linii telefonice analogice. Trei tipuri de modemi includ: extern, PC Card și intern. De obicei utilizați modemul pentru a vă conecta la Internet și a corespunde prin poșta electronică.

modul de călătorie — Un dispozitiv din plastic conceput să intre în locația de instalare module a unui calculator portabil pentru a reduce greutatea calculatorului.

modul de memorie — O plăcuță electronică conținând circuit integrate de memorie, care se conectează la placa de sistem.

MP — megapixel — O unitate de măsură a rezoluției imaginii utilizată pentru camere digitale.

ms — milisecundă — O unitate de măsură a timpului care este egală cu o miime de secundă. Duratele de acces ale dispozitivelor de stocare sunt adesea măsurate în ms.

N

NIC — Consultați *adaptor de rețea*.

ns — nanosekundă — O unitate de măsură a timpului care este egală cu a miliardă parte dintr-o secundă.

NVRAM — memorie nevolatilă cu acces aleatoriu — Un tip de memorie care stochează date atunci când calculatorul este oprit sau își pierde sursa de alimentare externă.

NVRAM este utilizată pentru menținerea informațiilor de configurație precum data, ora și alte opțiuni de configurare a sistemului pe care le puteți seta.

O

octet — Unitatea de date de bază utilizată de calculator. Un octet este de regulă egal cu 8 biți.

P

partiție — O zonă de stocare fizică pe o unitate hard disk care este alocată la una sau mai multe zone de stocare logică cunoscute ca unități logice. Fiecare partiție poate să conțină unități logice multiple.

PC Card — Un card I/E amovibil aderând la standardul PCMCIA. Modemurile și adaptoarele de rețea sunt tipuri obișnuite de PC Card-uri.

PCI — interconexiune de componente periferice — PCI este o magistrală locală care suportă căi de date pe 32 și 64 biți, asigurând o cale de date de viteză mare între procesor și dispozitive precum video, unități și rețea.

PCI Express — O modificare la interfața PCI care mărește rata de transfer al datelor între procesor și dispozitivele atașate la acesta. PCI Express poate transfera date la viteze de la 250 MO/sec până la 4 GO/sec. Dacă setul de circuite integrate PCI Express și dispozitivul sunt capabile de viteze diferite, acestea vor funcționa la viteza cea mai mică.

PCMCIA — Personal Computer Memory Card International Association — Organizația care stabilește standarde pentru PC Card-uri.

PIO — intrare/ieșire programată — O metodă de transfer al datelor între două dispozitive prin intermediul procesorului ca parte a căii de date.

pixel — Un singur punct de pe un ecran de afișare. Pixelii sunt aranjați în rânduri și coloane pentru a crea o imagine. O rezoluție video, precum 800 x 600, este exprimată ca număr de pixeli pe orizontală ori numărul de pixeli pe verticală.

placă de sistem — Placa electronică principală din calculator. Cunoscută și ca *placă de bază*.

Plug-and-Play — Capacitatea calculatorului de a configura în mod automat dispozitive. Plug and Play asigură instalarea, configurarea automată și compatibilitatea cu hardware-ul existent dacă BIOS, sistemul de operare și toate dispozitivele sunt compatibile Plug and Play.

POST — autotest la inițializare — Programe de diagnosticare, încărcate automat de BIOS, care efectuează teste de bază asupra componentelor principale ale calculatorului, cum ar fi memorie, unități hard disk și video. Dacă nu sunt detectate probleme în timpul POST, calculatorul continuă inițializarea.

procesor — Un circuit integrat al calculatorului care interpretează și execută instrucțiuni de program. Uneori procesorul este numit CPU (unitate de procesare centrală).

program de configurare — Un program care este utilizat pentru a instala și a configura hardware și software. Programul **setup.exe** sau **install.exe** apare în majoritatea pachetelor software Windows. *Programul de configurare* diferă de *configurarea de sistem*.

protectori de supratensiune — Previn ca vârfurile de tensiune, cum ar fi cele care pot să apară în timpul unei furtuni electrice, să intre în calculator prin priza electrică. Protectorii de supratensiune nu protejează împotriva fulgerelor sau împotriva căderilor de tensiune, care apar atunci când tensiunea scade mai mult de 20 la sută sub nivelul tensiunii de linie c.a. normală.

Conexiunile de rețea nu pot fi protejate cu protectori de supratensiune. Deconectați întotdeauna cablul de rețea de la conectorul de rețea în timpul furtunilor electrice.

protejat la scriere — Fișiere sau suporturi care nu pot fi modificate. Utilizați protecția la scriere atunci când doriți să protejați date împotriva modificării sau distrugerii.

PS/2 — sistem personal/2 — Un tip de conector pentru atașarea unei tastaturi, a unui mouse sau a unui keypad compatibile PS/2.

PXE — mediu de execuție preinițializare — Un standard WfM (Wired for Management) care permite calculatoarelor care lucrează în rețea care nu dispun de un sistem de operare să fie configurate și pornite de la distanță.

R

radiator — O placă metalică pe unele procesoare care ajută la disiparea căldurii.

RAID — matrice redundanță de discuri independente — O metodă de a asigura redundanța datelor. Unele implementări uzuale ale RAID includ RAID 0, RAID 1, RAID 5, RAID 10 și RAID 50.

RAM — memorie cu acces aleatoriu — Zona de stocare primară temporară pentru instrucțiuni de program și date. Toate informațiile stocate în RAM sunt pierdute atunci când închideți calculatorul.

rată de reîmprospătare — Frecvența, măsurată în Hz, la care liniile orizontale ale ecranului dumneavoastră sunt reîncărcate (uneori cunoscută și ca *frecvență verticală*). Cu cât mai mare este rata de reîmprospătare, cu atât mai puțin tremur video poate fi recepționat de ochiul uman.

rezoluție — Precizia și claritatea unei imagini produsă de o imprimantă sau afișată pe un monitor. Cu cât este mai mare rezoluția, cu atât este mai clară imaginea.

rezoluție video — Consultați *rezoluție*.

RFI — interferență radioelectrică — Interferența care este generată la frecvențe radio obișnuite, în intervalul de 10 kHz până la 100.000 MHz. Frecvențele radio se află la capătul inferior al spectrului de frecvențe electromagnetice și este mai probabil să prezinte interferențe decât radiațiile cu frecvență superioară, cum ar fi infraroșii și luminoase.

ROM — memorie permanentă — Memorie care stochează date și programe care nu pot fi șterse sau suprascrise de către calculator. ROM, spre deosebire de RAM, reține conținutul său după ce închideți calculatorul. Unele programe esențiale pentru funcționarea calculatorului se regăsesc pe ROM.

RPM — rotații pe minut — Numărul de rotații care au loc într-un minut. Viteza unității hard disk este adesea măsurată în rpm.

RTC — ceas de timp real — Ceas alimentat de la baterie de pe placa de sistem care ține evidența datei și orei după ce opriți calculatorul.

RTCRST — resetare ceas de timp real — O punte de scurtcircuitare de pe placa de sistem a unor calculatoare care poate fi adesea utilizată pentru probleme de depanare.

S

SAS — SCSI atașat serial — O versiune serială, mai rapidă a interfeței SCSI (spre deosebire de arhitectura paralelă SCSI originală).

SATA — ATA serial — O versiune serială mai rapidă a interfeței ATA (IDE).

ScanDisk — Un utilitar Microsoft care verifică dacă există erori în fișiere, dosare și pe suprafața unității hard disk. ScanDisk rulează adesea atunci când reporniți calculatorul după ce acesta nu mai răspunde.

SCSI — Standard de interfață pentru sisteme mici de calculatoare — O interfață de mare viteză utilizată pentru a conecta dispozitive la un calculator, cum ar fi unități hard disk, unități de CD, imprimante și scanere. SCSI poate conecta multe dispozitive utilizând un singur controler. Fiecare dispozitiv este accesat de un număr de identificare individual pe magistrala controlerului SCSI.

scurtătură — O pictogramă care oferă acces rapid la programe, fișiere, dosare și unități utilizate frecvent. Atunci când plasați o scurtătură pe desktop-ul Windows și faceți dublu clic pe pictogramă, puteți să deschideți dosarul sau fișierul său corespunzător fără să trebuiască să-l găsiți mai întâi. Pictogramele scurtătură nu schimbă locația fișierelor. Dacă ștergeți o scurtătură, fișierul original nu este afectat. De asemenea, puteți să redenumiți o pictogramă scurtătură.

SDRAM — memorie cu acces aleatoriu dinamică sincronă — Un tip de DRAM care este sincronizată cu frecvența optimă a procesorului.

secvență de pornire — Specifică ordinea dispozitivelor de pe care calculatorul încearcă să se inițializeze.

segmentare disc — O tehnică pentru răspândirea datelor pe mai multe unități hard disk. Segmentarea discului poate crește viteza operațiilor care preiau date stocate pe disc. Calculatoarele care utilizează segmentarea discului permit în general utilizatorului să selecteze dimensiunea unității de date sau lățimea linie.

senzor în infraroșu — Un port care vă permite să transferați date între calculator și dispozitive compatibile în infraroșu fără să utilizați o conexiune prin cablu.

SIM — Modul de identitate abonat — Un card SIM conține un microcip care criptează transmisiile de voce și date. Cardurile SIM pot fi utilizate în telefoane sau calculatoare portabile.

slot de extensie — Un conector de pe placa de sistem (în unele calculatoare) în care introduceți un card de extensie, conectându-l la magistrala sistemului.

software antivirus — Un program destinat să identifice, să izoleze și/sau să șteargă viruși de pe calculatorul dumneavoastră.

S/PDIF — Interfață digitală Sony/Philips — Un format de fișier pentru transfer audio care permite transferul audio de la un fișier la altul fără să fie convertit în și dintr-un format analogic, care ar putea degrada calitatea fișierului.

Strike Zone™ — Zonă întărită a bazei platformei care protejează unitatea hard disk acționând ca un dispozitiv de amortizare atunci când un calculator este supus unui șoc rezonant sau este scăpat (indiferent dacă calculatorul este pornit sau oprit).

SVGA — matrice grafică super-video — Un standard video pentru plăci și controlere video. Rezoluțiile SVGA tipice sunt 800 x 600 și 1024 x 768.

Numărul de culori și rezoluția pe care le afișează un program depind de capacitatea monitorului, controlerul video și driverele acestuia și de cantitatea de memorie video instalată în calculator.

SXGA — matrice grafică supra-extinsă plus — Un standard video pentru plăci și controlere video care suportă rezoluții de până la 1400 x 1050.

SXGA + — matrice grafică extinsă — Un standard video pentru plăci și controlere video care suportă rezoluții de până la 1024 x 768.

T

Tablou de control — Un utilitar Windows care vă permite să modificați setările sistemului de operare și hardware, cum sunt setările afișajului.

tapet — Modelul sau fotografia de fundal de pe desktop-ul Windows. Schimbați tapetul prin intermediul Tabloului de control Windows. Puteți să scanați fotografia dumneavoastră favorită și să o transformați în tapet.

TAPI — interfață de programare aplicație telefonică — Permite programelor Windows să funcționeze cu o gamă largă de dispozitive telefonice, inclusiv voce, data, fax și video.

timp de funcționare baterie — Durata de timp (minute sau ore) în care bateria unui calculator portabil alimentează calculatorul.

TPM — modul platformă acreditată — O funcție de securitate bazată pe hardware care atunci când este combinată cu software de securitate îmbunătățește securitatea rețelei și calculatorului prin activarea funcțiilor cum sunt protecția de fișier și poștă electronică.

U

UMA — alocare unificată a memorie — Memorie de sistem alocată dinamic pentru video.

unitate CD-RW — O unitate care poate citi CD-uri și scrie pe CD-RW (CD-uri reinscriptibile) și discuri CD-R (CD-uri înregistrabile). Puteți să scrieți pe discuri CD-RW de mai multe ori, dar puteți să scrieți pe discuri CD-R o singură dată.

unitate CD-RW/DVD — O unitate, uneori denumită unitate combo, care poate citi CD-uri și DVD-uri și scrie pe discuri CD-RW (CD-uri reinscriptibile) și CD-R (CD-uri înregistrabile). Puteți să scrieți pe discuri CD-RW de mai multe ori, dar puteți să scrieți pe discuri CD-R o singură dată.

unitate DVD+RW — unitate care poate citi DVD-uri și majoritatea suporturilor CD și scrie pe discuri DVD+RW (DVD-uri reinscriptibile).

unitate hard disk — O unitate care citește și scrie date pe un hard disk. Termenii unitate hard și hard disk sunt utilizați adesea unul în locul celuilalt.

unitate optică — O unitate care utilizează tehnologie optică pentru a citi sau a scrie date de pe CD-uri, DVD-uri sau discuri DVD+RW. Exemple de unități optice includ unități CD, unități DVD, unități CD-RW și unități CD-RW/DVD combo.

unitate Zip — O unitate de dischetă de mare capacitate dezvoltată de Iomega Corporation care utilizează dischete amovibile de 3,5 țoli denumite discuri Zip. Discurile Zip sunt puțin mai mari decât dischetele obișnuite, aproximativ de două ori mai groase și stochează până la 250 MO de date.

UPS — sursă de alimentare neîntreruptibilă — O sursă de alimentare de siguranță utilizată atunci când alimentare electrică se întrerupe sau scade la un nivel inacceptabil de tensiune. Un UPS menține calculatorul în funcțiune pentru o durată limitată de timp atunci când nu există alimentare electrică. Sistemele UPS prezintă de obicei protectori de supratensiune și pot asigura de asemenea și reglarea tensiunii. Sistemele UPS de mici dimensiuni oferă alimentare de la baterie pentru câteva minute astfel încât să vă permită să închideți calculatorul.

USB — magistrală serială universală — O interfață hardware pentru un dispozitiv cu viteză mică precum tastatură, mouse, joystick, scanner, set de boxe, imprimantă, dispozitive de bandă largă (modemuri DSL și cu cablu), dispozitive imagine sau dispozitive de stocare. Dispozitivele sunt introduse direct într-o priză cu 4 pini de pe calculatorul dumneavoastră sau într-un hub multi-port care se conectează la calculator. Dispozitivele USB pot fi conectate și deconectate în timp ce calculatorul este pornit și pot fi, de asemenea, conectate împreună în serie.

UTP — cablu torsadat neecranat — Descrie un tip de cablu utilizat în majoritatea rețelelor telefonice și în unele rețele de calculatoare. Perechi de cabluri neecranate sunt răsucite pentru a proteja împotriva interferenței electromagnetice, în locul utilizării unui

înveliș metalic în jurul fiecărei perechi de cabluri pentru a proteja împotriva interferenței.

UXGA — matrice grafică ultra extinsă — Un standard video pentru plăci și controlere video care suportă rezoluții de până la 1600 x 1200.

V

V — volt — Unitatea de măsură a potențialului electric sau tensiunii electromotoare. Un V apare într-o rezistență de 1 ohm atunci când un curent de 1 amper trece prin respectiva rezistență.

virus — Un program care este proiectat să vă producă neajunsuri sau să distrugă date stocate pe calculatorul dumneavoastră. Un program virus circulă de la un calculator la altul prin intermediul unui disc infectat, software descărcat de pe Internet sau atașări la poșta electronică. Atunci când un program infectat pornește, virusul inclus în acesta pornește de asemenea.

viteză magistrală — Viteza, în MHz, care arată cât de rapid poate transfera informații o magistrală.

W

W — watt — Unitatea de măsură a puterii electrice. Un W este 1 amper de curent care trece la 1 volt.

Wh — watt-oră — O unitate de măsură utilizată de obicei pentru a arăta capacitatea aproximativă a unei baterii. De exemplu, o baterie de 66-Wh poate furniza o alimentare de 66 W timp de 1 oră sau 33 W pentru 2 ore.

WLAN — rețea locală wireless. O serie de calculatoare interconectate care comunică între ele prin undă radio utilizând puncte de acces sau distribuitoare wireless pentru a furniza acces Internet.

WWAN — rețea largă wireless. O rețea de date wireless cu viteză mare utilizând tehnologia celulară și acoperind o zonă geografică mult mai mare decât WLAN.

WXGA — matrice grafică extinsă cu aspect panoramic — Un standard video pentru plăci și controlere video care suportă rezoluții de până la 1280 x 800.

Z

ZIF — forță de introducere zero — Un tip de soclu sau conector care permite unui circuit integrat de calculator să fie instalat sau scos fără nicio presiune aplicată circuitului integrat sau soclului său.

Zip — Un format răspândit de compresie a datelor. Fișierele care au fost comprimate cu formatul Zip sunt denumite fișiere Zip și au de obicei extensia de fișier **.zip**. Un tip special de fișier arhivat este fișierul cu auto-extragere, care are extensia de fișier **.exe**. Puteți să dezarhivați un fișier cu auto-extragere făcând dublu clic pe acesta.

zonă de notificare — Secțiunea barei de activități Windows care conține pictograme pentru asigurarea accesului rapid la programe și funcții ale calculatorului, precum ceasul, controlul volum și starea imprimării. Mai este numită și *zonă de notificare*.

